



BRONPI

la excelencia en el fuego

INSTRUCCIONES DE INSTALACIÓN, USO Y MANTENIMIENTO

INSERTABLES

INSTALLATION, OPERATING AND SERVICING INSTRUCTIONS

INSERTS

INSTRUCTIONS D'INSTALLATION, D'UTILISATION ET D'ENTRETIEN

INSERTS

INSTRUÇÕES DE INSTALAÇÃO, USO E MANUTENÇÃO

ENCASTRÁVEIS

ISTRUZIONI DI INSTALLAZIONE, USO E MANUTENZIONE

INSERTI



la excelencia en el fuego

ES INSTRUCCIONES DE INSTALACIÓN, USO Y MANTENIMIENTO INSERTABLES	2
EN INSTALLATION, OPERATING AND SERVICING INSTRUCTIONS INSERTS	23
FR INSTRUCTIONS D'INSTALLATION, D'UTILISATION ET D'ENTRETIEN INSERTS	44
PT INSTRUÇÕES DE INSTALAÇÃO, USO E MANUTENÇÃO ENCASTRÁVEIS	65
IT ISTRUZIONI DI INSTALLAZIONE, USO E MANUTENZIONE INSERTI	86
FT FICHAS TÉCNICAS - DESPIECES TECHNICAL SPECIFICATIONS - EXPLODED DRAWINGS FICHES TECHNIQUES - DÉTAIL DES PIÈCES FICHAS TÉCNICAS - DESMONTAGEM SCHEDA TECNICA - ESPLOSI	107
CONDICIONES DE GARANTÍA WARRANTY CONDITIONS CONDITIONS DE LA GARANTIE CONDIÇÕES DA GARANTIA CONDIZIONI DI GARANZIA	160

Los datos y modelos incluidos en este manual no son vinculantes.

La empresa se reserva el derecho de aportar modificaciones y mejoras sin ningún preaviso.

Data and models included in this manual are not binding.

The company reserves the right to include modifications or improvements without previous notice.

Les données et modèles inclus dans ce manuel ne sont pas contraignants.

La société se réserve le droit d'apporter les modifications et améliorations sans aucun préavis.

Os dados e modelos incluídos neste manual não são vinculantes.

A empresa reserva-se o direito de fazer alterações e melhorias sem nenhum pré-aviso.

I dati e i modelli inclusi in questo manuale non sono vincolanti.

La società si riserva il diritto di apportare modificazioni e miglioramenti senza preavviso.

INDICE

1. ADVERTENCIAS GENERALES	3
2. DESCRIPCIÓN GENERAL	3
2.1 FUNCIONAMIENTO DE LA CENTRALITA (VOLGA-T / LONDRES-T / LONDRES-T VISIÓN / SERIE PANAMÁ)	7
2.2 ESPECIFICACIONES SEGÚN MODELO	8
2.2.1 MODELO VOLGA	8
2.2.2 MODELOS LONDRES-V, LONDRES-T Y LONDRES-T VISIÓN	11
2.2.3 MODELO EVEREST	11
2.2.4 MODELO EVEREST VISIÓN	12
2.2.5 MODELOS KENIA-110, KENIA-110 VISIÓN, KENIA-100D Y KENIA-110 D VISIÓN	13
2.2.6 TODOS LOS MODELOS SERIE KENIA	13
2.2.7 TODOS LOS MODELOS SERIE FLORIDA	13
2.2.8 MODELOS SERIE PARIS	13
2.2.9 MODELOS RIOJA Y COLISEO	15
2.2.10 SERIE PANAMÁ	15
3. NORMAS DE INSTALACIÓN Y SEGURIDAD	16
3.1. MEDIDAS DE SEGURIDAD	16
3.2 INTERVENCIÓN EN CASO DE EMERGENCIA	17
4. CONDUCTO DE EVACUACIÓN DE HUMOS	17
4.1 CONEXIÓN DEL INSERTABLE AL CONDUCTO DE HUMOS	18
4.2 REVESTIMIENTO E INSTALACIÓN DEL INSERTABLE	18
4.3 SOMBRERETE	19
5. TOMA DE AIRE EXTERIOR	19
6. COMBUSTIBLES PERMITIDOS/NO PERMITIDOS	20
7. PUESTA EN MARCHA (PRIMEROS ENCENDIDOS)	20
8. ENCENDIDO Y FUNCIONAMIENTO NORMAL	20
9. MANTENIMIENTO Y CUIDADO	21
9.1 LIMPIEZA DEL CONDUCTO DE HUMOS	21
9.2 LIMPIEZA DEL CRISTAL	21
9.3 LIMPIEZA DE LA CENIZA	21
9.4 ESPECIFICACIONES PARA MODELOS CON HORNO	21
9.5 LIMPIEZA EXTERIOR	22
10. PAROS ESTACIONALES	22
11. GUÍA PARA LA RESOLUCIÓN DE PROBLEMAS	22

Estimado cliente:

Queremos darle las gracias por haber elegido uno de nuestros productos. El insertable que usted ha adquirido es algo de gran valor. Por ello, le invitamos a leer detenidamente este pequeño manual para sacar el máximo partido al aparato.

Para cumplir con las normas de seguridad es obligatorio instalar y utilizar nuestros productos siguiendo atentamente las indicaciones de este manual.

1. ADVERTENCIAS GENERALES

La instalación de un insertable se tiene que realizar conforme a las reglamentaciones locales, incluidas las que hagan referencia a normas nacionales o europeas.

Nuestra responsabilidad se limita al suministro del aparato. Su instalación se debe realizar conforme a los procedimientos previstos para este tipo de aparatos, según las prescripciones detalladas en estas instrucciones y las reglas de la profesión. Los instaladores deben ser cualificados, con carnet de instalador oficial y trabajarán por cuenta de empresas adecuadas que asuman toda la responsabilidad del conjunto de la instalación.

Bronpi Calefacción, S.L. no se hace responsable de las modificaciones realizadas en el producto original sin autorización por escrito así como por el uso de piezas o recambios no originales.



!!!IMPORANTE!!!: Este producto incluye un bote de pintura en espray en el interior de la cámara de combustión u horno (en su caso) que debe ser extraído antes de la puesta en funcionamiento del mismo.

2. DESCRIPCIÓN GENERAL

El modelo que usted ha recibido consta de las siguientes piezas:

- Estructura completa del insertable sobre el pallet.
- Dentro de la cámara de combustión se encuentra: una caja/bolsa con un guante térmico que nos permite manipular los controles de aire y puerta. Un soplete eléctrico (no incluye pilas) excepto los modelos de la serie Florida, Rioja y Coliseo, para facilitar el encendido del fuego. Un bote de pintura en espray para posibles reparaciones de arañazos. Los modelos Coliseo y Rioja incorporan además en el interior el collarín de salida de humos, que el instalador tendrá que colocar. Un rastrillo para atizar el fuego y remover las brasas y un deflector de humos (según modelo). Los modelos Rioja y Coliseo carecen de rastrillo.

El aparato consta de un conjunto de elementos de piezas de fundición o de chapas de acero de diferente grosor soldadas entre sí y, según el modelo, piezas de hierro fundido o vermiculita (material refractario de color anaranjado que cubre las paredes). Está provisto de puerta con cristal vitrocerámico (resistente hasta 750°C) y de cordón cerámico para la estanqueidad de la cámara de combustión.

El calentamiento del ambiente se produce por:

- Convección:** por el paso del aire a través del cuerpo y el cárter o bien por calentamiento a través de la campana del revestimiento en el que se introduce el insertable.
- Convección forzada (sólo insertables con turbinas):** gracias a las turbinas ubicadas en la parte inferior del insertable, se aspira el aire a temperatura ambiente y se devuelve a la habitación a mayor temperatura.
- Radiación:** a través del cristal vitrocerámico y el cuerpo se irradia calor al ambiente.

Los modelos cuentan con unos ajustes para una regulación perfecta de la combustión:

La entrada de aire primario regula el paso del aire a través del cajón de la ceniza y la rejilla en dirección al combustible. El aire primario es necesario para el proceso de combustión.

El cajón de la ceniza se tiene que vaciar con regularidad para que la ceniza no pueda dificultar la entrada de aire primario para la combustión. A través del aire primario también se mantiene vivo el fuego.

- Modelos Volga y Londres. Con un mismo control situado en la parte inferior central del cristal es posible regular tanto la entrada de aire primario como la entrada de aire secundario (**ver dibujo D1**). El funcionamiento es el que sigue:
 - POSICIÓN 1: control desplazado totalmente hacia la izquierda. Tanto la entrada de aire primario como la del secundario están totalmente cerradas.
 - POSICIÓN 2: control en la parte central. La entrada de aire primario permanece cerrada y la del secundario abierta.
 - POSICIÓN 3: control desplazado totalmente hacia la derecha. Tanto la entrada de aire primario como la del secundario están totalmente abiertas.
- En los modelos de la serie Kenia la regulación de esta entrada de aire está oculta tras la tapa inferior y su movimiento es de izquierda a derechas (**ver dibujo D2**). La mayor entrada de aire corresponde con el lado mayor del triángulo.
- En los modelos de la serie Panamá, esta regulación está localizada debajo de la puerta. Es la regulación que se encuentra en el centro (**ver dibujo D3**). La entrada de mayor cantidad de aire coincide con la regulación extraída, completamente hacia fuera.

D1

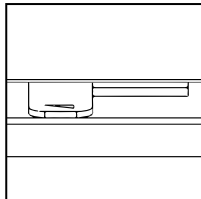

D2

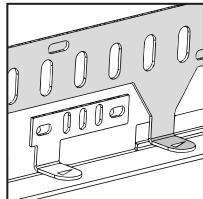

D3

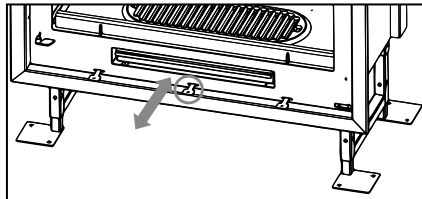

- En los modelos de la serie Florida, serie Paris, en el modelo Madrid Visión y Canadá Visión esta regulación está localizada debajo de la puerta. La entrada de mayor cantidad de aire coincide con el lado mayor del triángulo (**ver dibujo D4**).
- En los modelos Canadá, Lugo, Rioja y Coliseo, esta regulación se encuentra en la parte inferior de la propia puerta (**ver dibujo D5**).
- En el resto de modelos, esta regulación se encuentra en el frontal del cajón cenicero (**ver dibujo D6**).

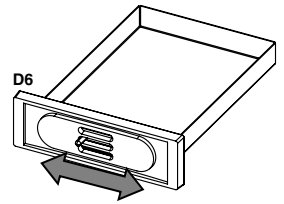
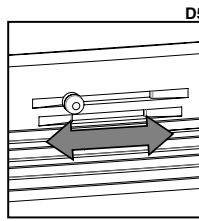
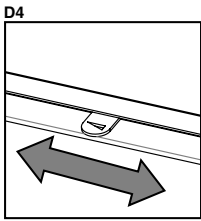

La entrada de aire secundario favorece que el carbono no quemado durante la combustión primaria pueda sufrir una post-combustión, aumentando el rendimiento y asegurando la limpieza del cristal.

- En los modelos **Volga y Londres**, tal y como se hace referencia anteriormente, el mismo control permite regular tanto la entrada de aire primario como la entrada del secundario (ver dibujo D1).
- En los modelos de la serie **Kenia**, serie **Paris**, en el modelo **Madrid Visión**, **Madrid Rústico**, **Canadá Visión**, **Canadá Rústico**, **Rioja y Coliseo** la regulación de aire secundario se encuentra en la parte superior de la puerta y su movimiento es de izquierda a derecha. La mayor entrada de aire corresponde con el lado mayor del triángulo (ver dibujo D7).
- En los modelos de la serie **Panamá**, esta regulación está localizada debajo de la puerta. Es la regulación situada a la izquierda del cajón de cenizas (ver dibujo D8). La entrada de mayor cantidad de aire coincide con la regulación extraída completamente hacia fuera.
- En el resto de modelos dicha entrada de aire existe pero no es regulable a través de ningún accionamiento. Normalmente está situada en la parte superior del interior de la puerta, entre la puerta y el cristal (ver dibujo D9).

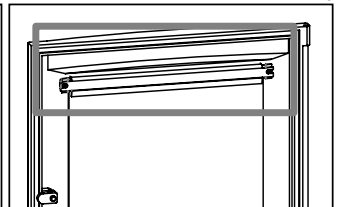
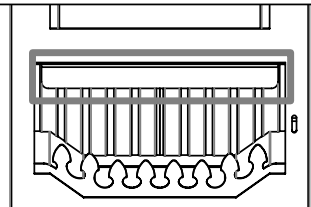
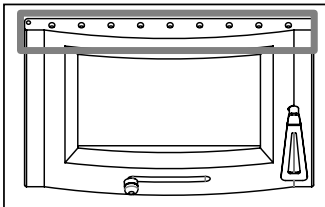
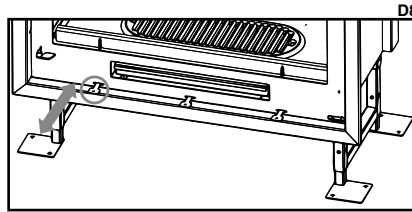
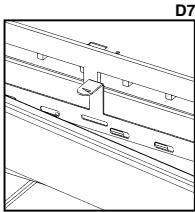

Doble combustión

Algunos modelos de insertables disponen de doble combustión. A través de este sistema se consigue una segunda entrada de aire precalentado. De este modo, se produce una segunda combustión de los gases inquemados, consiguiendo un mayor rendimiento, gran ahorro en combustible y reducción de emisiones contaminantes.

- En los modelos de la serie **Kenia**, a excepción de los modelos de doble cara, la regulación de esta entrada de aire está oculta tras la tapa inferior. Su movimiento es de izquierda a derecha. La mayor entrada de aire corresponde con el lado mayor del triángulo (ver dibujo D10).
- En los modelos de la serie **Panamá**, esta regulación está localizada debajo de la puerta. Es la regulación situada a la derecha del cajón de cenizas (ver dibujo D11). La entrada de mayor cantidad de aire coincide con la regulación extraída completamente hacia fuera.
- El resto de modelos como **Everest Visión**, **Everest Lugo**, y las series **Paris**, **Canadá**, **Madrid**, **Florida** y **Londres** existe una entrada de aire precalentado, pero no es regulable a través de ningún accionamiento. Normalmente, la aportación de aire se introduce en el interior del insertable a través de pequeñas perforaciones existentes en la pared trasera de la cámara de combustión (ver dibujo D12).

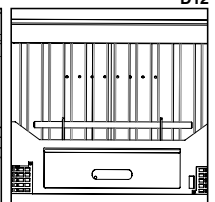
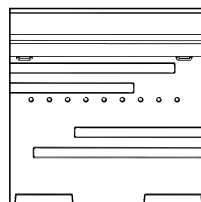
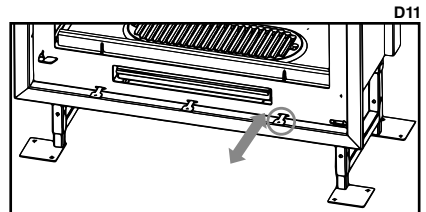
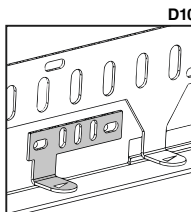

La combustión no siempre es regular. De hecho, le pueden afectar tanto las condiciones atmosféricas como la temperatura exterior, modificando el tiro del insertable. Por ello, todos los modelos de insertables están dotados de un deflector de humos (o doble deflector) e incluso algunos modelos de una válvula de humos que regula y mejora el tiro.

Triple combustión

En los modelos serie Panamá, la regulación situada debajo de la puerta a la derecha del cajón de cenizas, regula tanto la doble como la triple combustión. Con esta regulación abierta (regulación extraída completamente hacia fuera), se consigue introducir oxígeno caliente dos veces a la cámara de combustión, gracias a itinerarios diseñados por Bronpi. Este proceso de combustión permite aprovechar al máximo el poder calorífico de la leña, reduciendo a su vez al máximo las emisiones nocivas y el consumo de leña.

Válvula de humos

Los insertables de las series Kenia, Madrid, Canadá y Panamá están provistos de una válvula de humos regulable, de apertura automática, que permite regular el tiro de manera ideal.

Mediante el tornillo que encontramos en la parte central-superior del frontal cuando abrimos la puerta es posible posicionar correctamente la válvula de humos (giro a la derecha = abrir válvula / giro a la izquierda = cerrar válvula). Al abrir la puerta, independientemente de su posición, la válvula de humos automáticamente se abrirá, evitando así la expulsión de humos al exterior (ver dibujo D13).

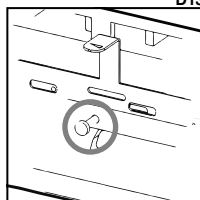

Collarín de salida de humos

En los modelos Coliseo y Rioja, el instalador debe colocar el collarín de salida de humos, esto permite al instalador mayor facilidad a la hora de la instalación, sobre todo cuando el aparato se debe insertar en una chimenea preexistente cuya altura de boca es similar a la altura del aparato (ver dibujo D14).

Para realizar el montaje debemos acceder desde el interior de la cámara de combustión y proceder como sigue:

1. Retirar el deflector.
2. Colocar el pegamento cerámico que se suministra sobre el propio collarín de salida de humos, para asegurar su estanqueidad con el aparato.
3. Atornillar el aro sobre el techo del propio insertable con los tres tornillos que se suministran.
4. No olvide colocar el deflector antes de proceder al encendido del aparato.

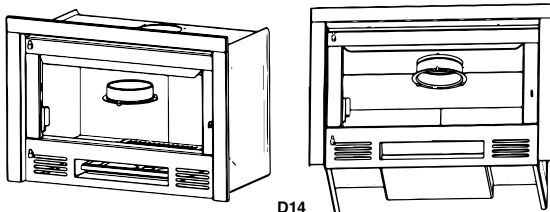

Deflector

El deflector es una pieza fundamental para el buen funcionamiento del insertable. Debe estar colocado en la posición correcta y no se debe usar nunca el insertable sin el deflector colocado, hecho que implicaría la pérdida de la garantía.



ATENCIÓN:

La ausencia del deflector causa exceso de tiro, lo que provoca una combustión demasiado rápida, un excesivo consumo de leña y el consecuente sobrecalentamiento del aparato.

Por motivos de seguridad en el transporte, en algunos modelos, el deflector se encuentra desmontado del conjunto del insertable. Lo encontrará en el interior de la cámara de combustión. Su colocación es como se muestra (ver dibujo D15).

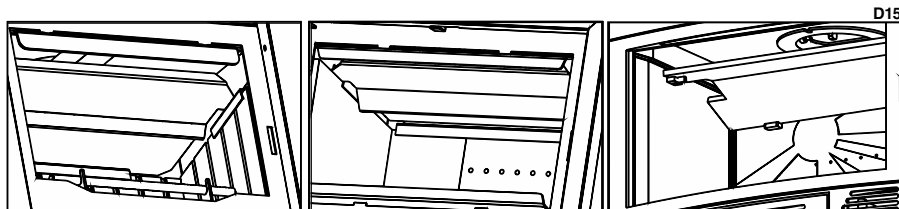

Algunos modelos como Volga y Londres disponen de un doble deflector cuya función es la misma (ver dibujo D16).

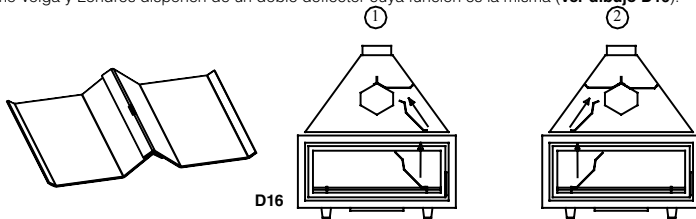

D16

Parrilla de asados

La parrilla de asados es un accesorio que incorpora los modelos de serie Paris. Es regulable en dos alturas en función de la ranura de la guía lateral que usemos. A fin de evitar el deterioro de la parrilla es aconsejable extraerla cuando no esté en uso (ver dibujo D17).

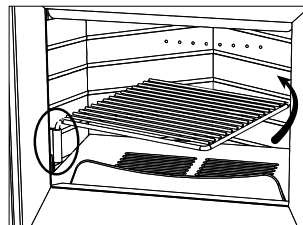

D17

Ventilación forzada

Algunos insertables están provistos (de serie) de ventiladores axiales de 160m³/h cada uno, para mejorar la distribución del calor a través de la ventilación del ambiente del lugar de instalación o bien del ambiente adyacente.

D18

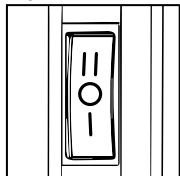

En cambio los modelos Panamá E y F incluyen de serie una turbina tangencial de 680 m³/h, mientras que en los modelos Volga y Londres se pueden adquirir opcionalmente con la turbina tangencial de 680 m³/h, estos son los denominados Volga -T y Londres-T.

Los modelos de la serie Paris incorporan de serie, una turbina tangencial de 225, 290 ó 335 m³/h, según la medida del modelo.

El funcionamiento de la turbina de los modelos serie Panamá, Volga-T y Londres-T queda explicado en el punto 2.1

En los modelos con ventiladores axiales, el encendido y la regulación de la ventilación se realiza mediante el interruptor de tres posiciones situado en la parte inferior derecha (ver dibujo D18).

Estas tres posiciones tienen la siguiente función:

- Posición 0: los ventiladores permanecerán apagados, siempre y cuando no haya combustión en el interior ya que el insertable está provisto de un termostato que activa los ventiladores cuando el aparato está adecuadamente calentado y los detiene cuando está parcialmente frío.
- Posición 1: los ventiladores funcionan continuamente a velocidad lenta.
- Posición 2: los ventiladores funcionan continuamente a velocidad rápida.

Los modelos de la serie Paris carecen de termostato, por tanto, el encendido y la regulación del aire se hace mediante el interruptor y le permite la posibilidad de desconectar la turbina (posición 0), aún con combustión en el aparato. De igual manera, si desea que la turbina funcione, deberá posicionar el interruptor en la posición 1 (velocidad lenta) ó 2 (velocidad rápida).

Conexión

En la parte lateral derecha del insertable se encuentra el conductor que se conecta a red. Es obligatorio no cortarlo por completo en su longitud ya que este tramo es de utilidad a la hora de sustituir componentes eléctricos del interior.

Es indispensable la correcta conexión a la instalación de puesta a tierra.

La instalación del aparato deberá realizarla personal cualificado y habilitado conforme a las normas vigentes.



¡¡ATENCIÓN!!:

El insertable (excepto la serie Paris) debe estar siempre conectado a la red eléctrica para que, en el caso de que exista una temperatura elevada, los ventiladores puedan ponerse en funcionamiento y evacuar el calor hacia la habitación donde se encuentra instalado o hacia habitaciones adyacentes. En ningún caso se debe desenchufar el insertable de la red cuando esté encendido. En este caso, la garantía del insertable queda anulada.

Los insertables están predispuestos para la conexión de dos salidas adicionales de ventilación.

Para ello es necesario realizar los siguientes pasos:

- a. Quitar las tapas de cierre de las salidas de aire situadas en la parte superior del cárter.
- b. Fijar los collarines de conexión en el hueco o huecos resultantes.
- c. Realizar la perforación en la pared o en la campana existente para que puedan pasar e instalarse los tubos flexibles (ignífugos) de diámetro 12 cm con sus conexiones correspondientes.
- d. Fijar los tubos mediante abrazaderas metálicas a los collarines y rejillas correspondientes. Cada tubo no deberá superar la longitud recomendada de canalización y deberá aislarse con materiales aislantes para evitar ruido y dispersión de calor.
- e. Las rejillas se tienen que colocar a una altura no inferior a 2 metros sobre el suelo para evitar que el aire caliente, al salir, moleste a las personas.

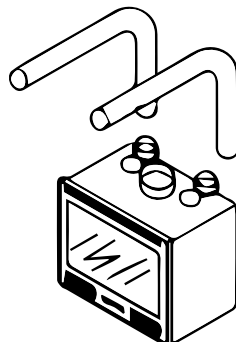

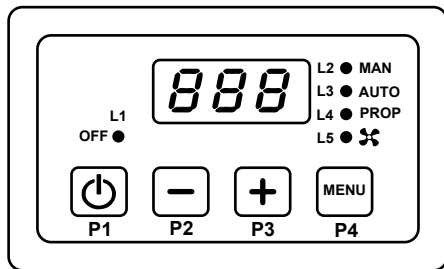

Aspecto externo y conexiones eléctricas

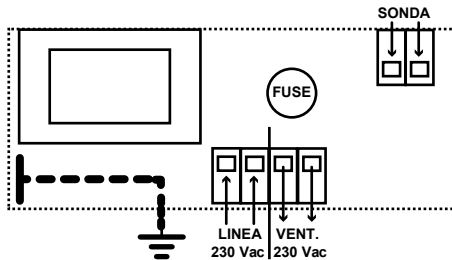

Composición del producto

- Caja termostato 3 módulos
- Placa de cubierta, Caja de ingreso
- Sonda Temperatura, Accesorios, Instrucciones

Funcionamiento

Encendido/Apagado:

El encendido/apagado de la centralita se efectúa presionando el botón P1
El estado APAGADO se indica por medio del encendido del led L1

Modalidad de funcionamiento

- **MANUAL:** señalización indicador **MAN**
El ventilador funciona a la velocidad seleccionada independientemente de la sonda
- **AUTOMÁTICO:** señalización indicador **AUT**
El ventilador está encendido a la velocidad seleccionada si la temperatura supera el SET del termostato seleccionado
- **PROPORCIONAL:** señalización indicador **PROP**
El ventilador varía la velocidad en función de la temperatura en el rango **SET ÷ SET+DEL**
- **Función STANDBY:** activa si el parámetro **Stb=1**

Si el dispositivo está **APAGADO** y la temperatura es mayor que el valor del termostato **TSI**

- El dispositivo se enciende automáticamente
- **Función SEGURIDAD:** activa si el parámetro **SIC = 1**

Si la temperatura de la sonda es mayor que el valor del termostato **TSI**, el ventilador apagado y modalidad **MANUAL** el dispositivo activa automáticamente la modalidad Proporcional esperando 10 segundos.

- **Función SEGURIDAD VENTILADOR:** activa si el parámetro **SAF = 1**

Si la temperatura de la sonda es mayor que el valor del termostato **TSA**

- El ventilador está **OFF**
- **Función ALARMA:**

Si la temperatura de la sonda es mayor que el valor del termostato **TAL** y el parámetro **Enb = 1**

- La señal acústica se activará
- Dicha señal se puede desactivar durante 5 minutos pulsando un botón
- Tras 5 minutos, si la condición de alarma continúa, se activa de nuevo.

Menú principal

- **Selección Modalidad de FUNCIONAMIENTO**
- Pulse la tecla **P4** para ver la modalidad actual en el display y el led correspondiente
- Pulsando nuevamente la tecla **P4**, puede seleccionar cíclicamente una de las tres tipologías de funcionamiento **MAN, AUT, PRP** señalados en el display y con el led correspondiente.
- El ajuste se memoriza automáticamente tras 4 segundos
- El indicador **L5** muestra el estado del ventilador
- **Selección VELOCIDAD**
- Presionando las teclas **P2** o **P3** se puede visualizar o modificar la velocidad actual del ventilador
- **P0= Off** (solo en Manual); **P1** = Velocidad mínima; **P10=** Velocidad máxima
- Esta función no está disponible en la modalidad **PROPORCIONAL**
- En la modalidad **AUTOMÁTICA** las velocidades que se pueden ajustar son **P1 ÷ P10**

Señales de alarma o fallo

La centralita muestra la señal de fallo de la sonda con mensajes luminosos:

- **Lo:** indica una temperatura baja (temperatura por debajo de 0°C): Sonda interrumpida o desconectada
- **Hi:** indica una temperatura alta (temperatura superior a 180°C): Sonda en cortocircuito

Atención

- Evite acoplar los cables de la sonda con los de potencia.
- Instale un interruptor bipolar en el sistema de alimentación según las normas vigentes y con una distancia de apertura de los contactos de al menos 3 mm por cada polo.
- La instalación y la conexión eléctrica del dispositivo debe ser realizada por personal cualificado y con el equipo adecuado.
- Antes de realizar cualquier conexión, compruebe que la red eléctrica está desconectada.

Menú secundario

Permite modificar el funcionamiento de los parámetros de la centralita.

- Para entrar al MENU pulse al mismo tiempo los botones P2 y P3 durante 5 segundos.
- Para desplazarse por los valores usar el botón P2 o P3
- Para mostrar el valor del parámetro pulsar el botón P4
- Para modificar el valor del parámetro pulsar los botones P2 o P3
- Para visualizar de nuevo los valores y memorizar pulsar el botón P4
- Para salir y memorizar, esperar durante 10 segundos.

En la siguiente tabla se describen los parámetros

PARÁMETROS MENÚ SECUNDARIO	CÓDIGO	MIN	DEFECTO	MAX
Temperatura activación Ventilador	SET	30°	45°	99°
Histéresis termostato activación Ventilador	iSt	1°	2°	35°
Temperatura activación ALARMA	TAL	100°	120°	180°
Temperatura activación SEGURIDAD	TSI	80°	100°	140°
Temperatura activación SEGURIDAD VENTILADOR	TSA	100°	135°	180°
Habilitación Función SEGURIDAD	SIC	0 [off]	1 [on]	1 [on]
Habilitación Función SEGURIDAD VENTILADOR	SAF	0 [off]	1 [on]	1 [on]
Habilitación Función STANDBY	Stb	0 [off]	1 [on]	1 [on]
Habilitación Función BUZZER	Enb	0 [off]	1 [on]	1 [on]
• Velocidad ventilador P01	U01	00	16	100%
• Velocidad ventilador P09	U09	00	70	100%
• Velocidad ventilador P10	U10	00	100	100%
Rango de temperatura de Regulación en PROPORCIONAL	DEL	20°	20°	100°

- **REGULACIÓN de la velocidad P01 / P09 / P10 (parámetros U01 / U09 / U10)**
- Entrar en el menú SECUNDARIO
- Seleccionar el parámetro a verificar y/o modificar: el ventilador se enciende a la velocidad seleccionada.
- Modificar el valor hasta el valor deseado: de este modo es posible controlar la velocidad directamente.
- Memorizar pulsando el botón P4
- Repetir la operación para las otras velocidades/parámetros
- Para salir, espere 10 segundos.

Alimentación	230 Vac \pm 10%~ 50HZ: Filtro EMI
Protección	fusible interno sustituible
Sonda	Temperatura de funcionamiento: -50°C / 250 °C Límites de medida: 0 – 180 °C: \pm 1°C
Salidas	Ventilador 230 Vac I _{max} : 0,8A/1,5A versión potenciada
Dimensiones	Termorregulador 120 x 80 x 50 [mm]
Normativas aplicadas	EN 60730-1 50081-1 EN 60730-1 A1 50081-2

2.2 ESPECIFICACIONES SEGÚN MODELO

2.2.1 MODELO VOLGA

Desplazamiento

Puede desplazar el insertable de tres maneras diferentes:

- Con una carretilla elevadora, dejándola encima de su plataforma.
- Con una carretilla normal: hágala bascular por su parte posterior, dejándola sobre su plataforma.
- Atornillar las asas al lateral de la cámara e introducir una barra por los agujeros que incluyen.

Colocación asas para transporte

En el interior de la cámara de combustión encontrará dos asas que, una vez acopladas al aparato, permiten su movilidad y desplazamiento fácilmente.

Para acoplar el asa deberá desatornillar los tornillos del lateral de la cámara, colocar el asa y volver a atornillar dichos tornillos (**ver dibujo D19**).

NOTA:

Para aligerar el peso del insertable retire el deflector y todas las piezas que se suministran en el interior de la cámara de combustión. Para desplazarlo, eleve ligeramente el vidrio. Esto impedirá la abertura imprevista de la puerta.

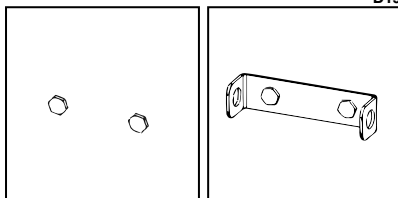

Admisión de aire fresco

A consecuencia de la elevada potencia de estos modelos de insertables es conveniente prever una entrada de aire que provenga de un vacío ventilado, de un local ventilado o del exterior para evitar sobrecalentamiento del aparato.

Aislamiento del insertable: ventajas e inconvenientes

Se pueden colocar aislantes térmicos entre el revestimiento y el insertable.

De todos modos, se tomarán las precauciones necesarias para evitar un recalentamiento excesivo de las paredes y de los elementos de construcción cercanos al hogar (por ejemplo, vigas de madera) y, en el momento de la colocación, se aislarán estos materiales según las reglas del oficio, las normas vigentes y su capacidad de resultar inflamables.

Ventajas:

- Reducción de las pérdidas de calor. Esto solo se justifica si el insertable está adosado a una pared exterior. Si no es el caso, el calor no se perderá, sino que se disipará primero por el revestimiento y luego pasará a las habitaciones adyacentes.
 - Reducción del umbral de temperatura si hay cerca elementos inflamables. Vigile siempre que las entradas de aire para la convección (situadas en la parte inferior del insertable, en los laterales y en la parte trasera) no se obstruyan.
- Lo ideal es utilizar fibra cerámica o paneles rígidos de lana de roca, cuyas fibras estén aglomeradas mediante alguna sustancia aglutinante.

Inconvenientes:

- Si la estanqueidad del recinto de mampostería construido alrededor del insertable no está realizada perfectamente es posible que se encuentren partículas de material aislante en suspensión en el aire de convección.

Colocación del insertable

El insertable debe poder dilatarse libremente. La mampostería o los materiales decorativos no deben entrar en contacto con el hogar de ninguna manera. Es necesario prever al menos 3 o 4 mm de separación.

¿Convección natural o ventilación auxiliar?

En la mayoría de los casos, la convección natural es suficiente. Un grupo de ventilación auxiliar permite aumentar el caudal de aire y reducir su temperatura al nivel de las bocas de salida así como enviarlo más lejos e incluso a un local adyacente (en el caso de los modelos con turbinas).

Ventilación natural

¡Atención, este factor es crucial para el buen funcionamiento de su insertable!

Con el fin de sacar el mayor partido a su aparato, le recomendamos abrir varias entradas y salidas de aire.

Con ayuda de un martillo, libere al menos 2 de las 4 entradas de aire precortadas de la parte inferior y de la parte superior de la cámara para crear una correcta convección.

Efectúe esta operación de manera simétrica para evitar las zonas de recalentamiento.

Colocación de los aros

Coloque los aros proporcionados. Este aro conduce el aire caliente mediante tubo flexible directamente hacia el lugar que se desea calentar sin arrastrar las partículas en suspensión entre el revestimiento y el insertable.

Ventilación auxiliar

La turbina sirve para impulsar el aire, nunca para aspirar el aire caliente.

Se puede dirigir una o más salidas de aire caliente hacia una habitación diferente del lugar donde está instalado el insertable. En ese caso, es necesario compensar esta salida de aire con una canalización de retorno para evitar que la habitación se encuentre en depresión, con los riesgos que esto comportaría.

- Dispone de una unidad de ventilación (turbina) de 680 m³ para instalar bajo el insertable (**ver dibujo D20**).
- La unidad de ventilación toma el aire mediante las dos entradas laterales del ventilador, que deberán estar conectadas a un conducto que tome aire lo suficientemente frío como para evitar el sobrecalentamiento del aparato. Este conducto debe estar conectado al exterior de la vivienda o, al menos, fuera del recinto de mampostería construido alrededor del insertable, aspirando el aire de la habitación donde se encuentra instalado.

No olvide la conexión eléctrica de 220 V + la toma de tierra del aparato.

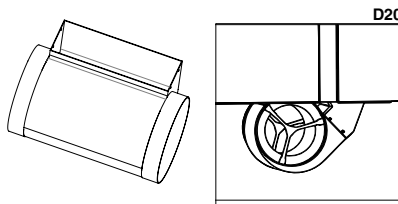

¡Atención! Este factor es crucial para el buen funcionamiento del insertable

- Cuando se utiliza una ventilación auxiliar, las entradas de aire de la parte baja de la cámara del insertable tienen que estar absolutamente cerradas.
- Con ayuda de un martillo libere al menos 2 de las 4 salidas de aire caliente (una derecha y otra izquierda) de la parte superior del insertable. Efectúe dicha operación de manera simétrica para evitar cualquier recalentamiento.

Conexión eléctrica

Desconecte la corriente antes de realizar cualquier manipulación eléctrica.

En primer lugar, conectaremos la sonda de temperatura que se suministra junto con la centralita al insertable según el plano adjunto. Efectúe la conexión entre el ventilador y la centralita y, a continuación, la conexión entre la centralita y la red eléctrica (ver esquema eléctrico).

Colocación Sonda

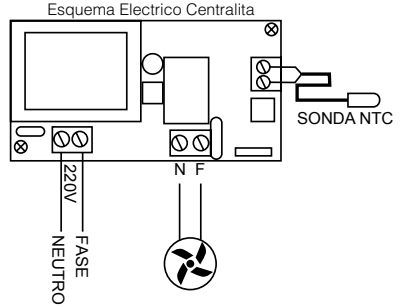
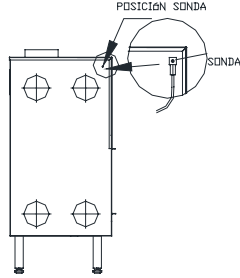
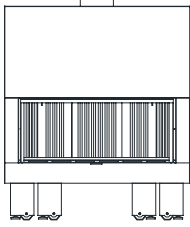

Sustitución de componentes eléctricos

En el caso de tener que sustituir o reparar cualquier componente eléctrico (motor, turbina), dicha acción se puede realizar sin desinstalar el insertable. Ya que se encuentran bajo la base del mismo. Es posible acceder a los componentes a través de la cámara de combustión siguiendo los siguientes pasos (ver dibujo D21).

1. Retirar las piezas cerámicas del interior
2. Retirar los 4 perfiles metálicos
3. Desatornillar los cuatros tornillos que fijan la base al cuerpo
4. Retirar la base metálica. Desde ahí se tiene acceso a los componentes.
5. Para montar de nuevo seguir los pasos al contrario. Como se muestra a continuación.

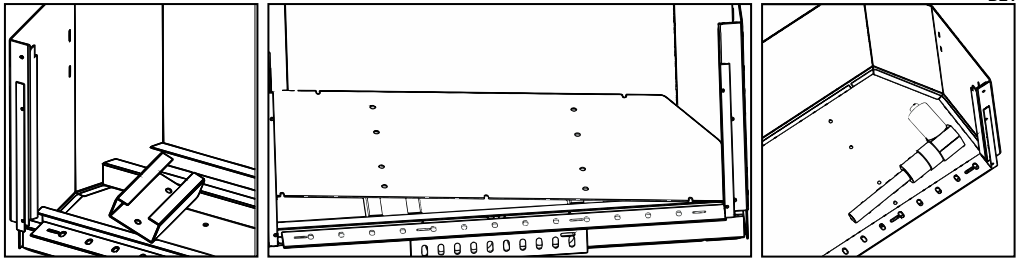

Colocación bancada metálica

Colocar los perfiles de acero en la base de la cámara de combustión, tal y como se muestra en las siguientes imágenes (ver dibujo D22).

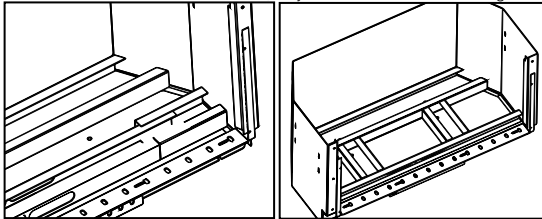

D22

Colocación de piezas del plano de fuego

Volga 130x40

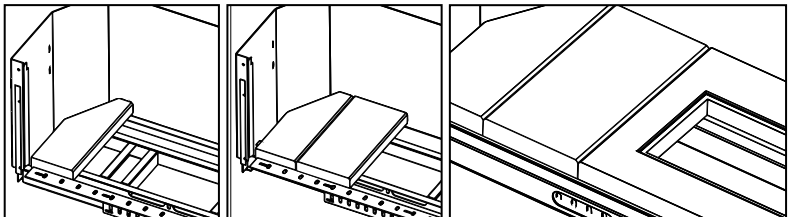

D23

Limpeza y/o sustitución del cristal

Para proceder a la limpieza del cristal se desatornillará el tornillo de seguridad que se encuentra en la parte superior-central de la puerta con la llave que incorpora el insertable a tal efecto.

¡IMPORTANTE! debe prestar especial atención cuando se quite el tornillo para que la puerta no caiga súbitamente provocando la rotura del cristal. ¡Hay que sujetar la puerta hasta que quede en estado de equilibrio! (ver dibujo D24).

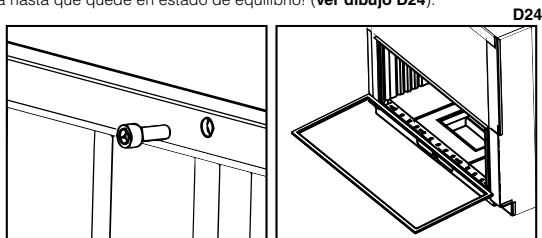

2.2.2 MODELOS LONDRES-V, LONDRES-T Y LONDRES-T VISIÓN

Los modelos Londres-T y Londres-T Visión incluyen una turbina de las mismas características que el modelo Volga. El modelo Londres-V carece de esta turbina.

Por tanto, todo lo especificado en los puntos anteriores (Admisión de aire fresco, Aislamiento del insertable, Colocación del insertable, Circuito de aire caliente y Funcionamiento de la centralita) referidos al modelo Volga es imputable al modelo Londres-T y Londres-T Visión. Además, se deben tener en cuenta las siguientes consideraciones:

Intercambiador de calor



El intercambiador de calor que atraviesa la campana del insertable, no debe obstruirse, es necesario que se dejen sus orificios abiertos para una mejor ventilación del insertable, aumentando así su rendimiento. (Ver dibujo D25).

Sustitución de componentes eléctricos (sólo modelo Londres-T y Londres-T Visión)



Para poder acceder a la reparación/sustitución de la turbina en caso de avería es obligatorio prever durante la instalación un registro en la parte inferior-central del revestimiento o mampostería. Dicho registro puede ser una rejilla de medidas mínimas 400x200 mm (ancho x alto).

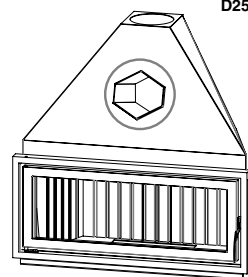

Conexión eléctrica (sólo modelo Londres-T y Londres-T Visión)

En primer lugar, desconecte la corriente antes de cualquier manipulación eléctrica.

En segundo lugar, conectaremos la sonda de temperatura que se suministra junto con la centralita al aparato según plano adjunto.

Colocación Sonda

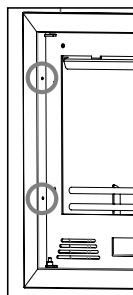
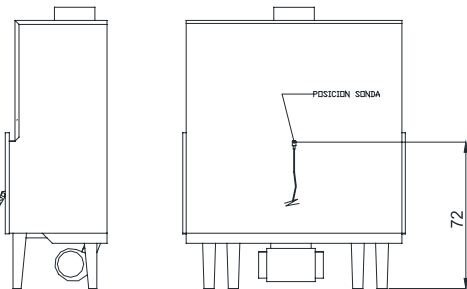

D26

Colocación marcos opcionales

El marco estándar que incorporan los modelos Londres-V, Londres-T y Londres-T Visión de serie son desmontables, por lo que para colocar un marco opcional (M-8, M-9, etc.), previamente, es necesario retirar el marco estándar y, posteriormente, colocar el opcional usando las mismas perforaciones. Para retirar el marco estándar hay que desatornillar los 4 tornillos que tiene el marco (2 en cada lateral). Posteriormente, colocar y atornillar el nuevo marco (ver dibujo D26).



¡¡ATENCIÓN!! Si el insertable está instalado y revestido de obra y quiere adquirir un nuevo marco opcional es importante que haga esta observación a su distribuidor a la hora de pedirlo, pues de lo contrario puede no ajustarle bien.

2.2.3 MODELO EVEREST

Este modelo incorpora en la parte superior un horno de asados con una cámara de cocción hermética. La base del horno es de ladrillo refractario (absorbe el calor y lo irradia poco a poco). El calentamiento se produce por el paso del humo por los laterales y la parte superior del horno. En el techo del horno se incluye un tubo que conecta la cámara de cocción con la salida de humos para evacuar los gases que se generan en el asado.

El horno posee los siguientes componentes:

- Termómetro. Se encuentra desmontado y en la bandeja de asados. Marca la temperatura de cocción del horno. Para su instalación introduciremos la vaina por el taladro de la puerta y, posteriormente, colocaremos la tuerca que lo fija por su parte posterior (ver dibujo D27).



¡¡ATENCIÓN!! El termómetro indica la temperatura de cocción del interior del horno, en ningún caso la temperatura de la cámara de combustión.

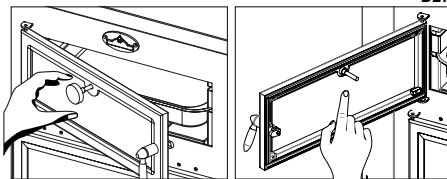

La temperatura máxima de cocción de alimentos para el horno es de 200-230°C. En momentos en los que el termómetro indique que el horno alcanza mayor temperatura se entiende que el modelo se está sobrecargando y será motivo de anulación de la garantía.

- Bandeja. Realizada en acero inoxidable y regulable en dos alturas en función de la ranura de la guía lateral que usemos. Para evitar el deterioro de la misma es aconsejable extraerla fuera del horno cuando no esté en uso.
- Ladrillos refractarios. Colocados en la base del horno, su función es absorber el calor e irradiarlo poco a poco.

2.2.4 MODELO EVEREST VISIÓN

El modelo Everest Visión incorpora en la parte superior un horno de asados con una cámara de cocción hermética. La base del horno es de material cerámico (absorbe el calor y lo irradia poco a poco). El calentamiento se produce por el paso del humo por los laterales y la parte superior del horno. En el techo del horno se incluye un tubo que conecta la cámara de cocción con la salida de humos para evacuar los gases que se generan en el asado.

El horno posee los siguientes componentes:

- Termómetro bimetalico. Se encuentra desmontado y se sitúa en el cristal del horno. Para su instalación introduciremos el termómetro por el taladro del propio cristal y posteriormente colocaremos la goma y la tuerca que lo fija por su parte posterior (ver dibujo D28).

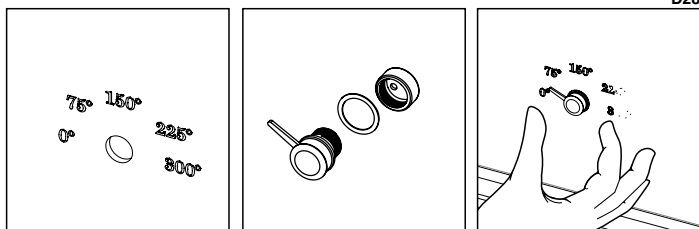

¡¡ATENCIÓN!! El termómetro indica la temperatura de cocción del interior del horno, en ningún caso la temperatura de la cámara de combustión.

La temperatura máxima de cocción de alimentos para el horno es de 200-230°C. En momentos en los que el termómetro indique que el horno alcanza mayor temperatura se entiende que el modelo se está sobrecargando y será motivo de anulación de la garantía.

- Bandeja. Realizada en acero inoxidable. Para evitar el deterioro de la misma es aconsejable extraerla fuera del horno cuando no esté en uso.
- Parrilla de asados. Si lo prefiere, en lugar de la bandeja podemos utilizar una parrilla de asados de 38x47 cm. Para evitar el deterioro de la misma es aconsejable extraerla fuera del horno cuando no esté en uso.
- Piezas cerámicas. Colocadas en la base del horno, su función es absorber el calor e irradiarlo poco a poco.

El interior del horno de este modelo está compuesto por 4 piezas (2 guías, techo y trasera) realizadas en acero inoxidable que se pueden desmontar para extraerlas y facilitar así su limpieza.

Para desmontar las piezas seguiremos el siguiente proceso (ver dibujo D29).

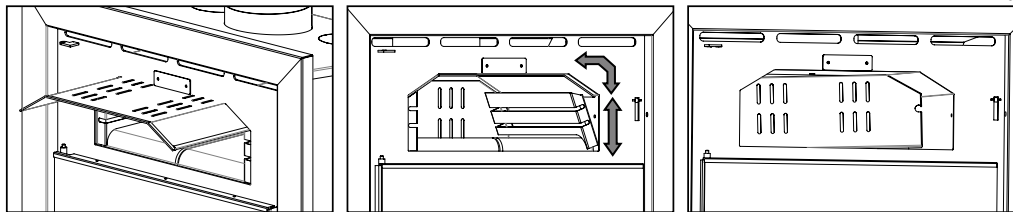

1. Extraer el techo, deslizándolo hacia el exterior.
2. Extraer las guías laterales que están colgadas en 4 soportes. Para desprenderlas hemos de subir la guía y, posteriormente, tirar de ella.
3. Por último, extraer la trasera que está colgada en dos soportes.

2.2.5 MODELOS KENIA-110, KENIA-110 VISIÓN, KENIA-100D Y KENIA-110 D VISIÓN

Estos insertables, en lugar de disponer de un interruptor con la posiciones 1-0-2, se reduce a sólo dos posiciones: 0 y 1, pero incorpora de serie un potenciómetro con el que podemos regular la velocidad de los 4 ventiladores (ver dibujo D30).

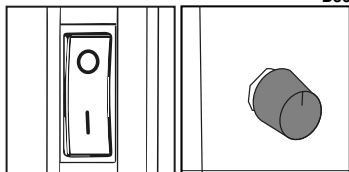

D30

ES

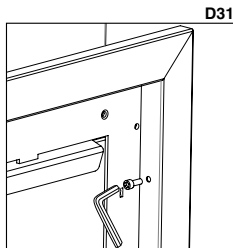

D31

2.2.6 TODOS LOS MODELOS SERIE KENIA

El marco estándar que incorpora el insertable de serie es desmontable, por lo que para colocar un marco opcional (M-20, M-21, M-22, etc.) previamente es necesario retirar el marco estándar y, posteriormente, colocar el marco opcional usando las mismas roscas. Para retirar el marco estándar procederemos desatornillando los 4 tornillos que tiene el marco (2 en cada lateral). Posteriormente colocar y atornillar el nuevo marco (ver dibujo D31).



¡¡ATENCIÓN!! Si el insertable está instalado y revestido de obra y quiere adquirir un nuevo marco opcional es importante que advierta a su distribuidor a la hora de pedirlo.

2.2.7 TODOS LOS MODELOS SERIE FLORIDA

El marco estándar que incorpora el insertable de serie es desmontable para facilitar su instalación y para favorecer la reparación/sustitución de los componentes eléctricos (ventilador, termostato, etc.). Para retirar el marco es necesario desatornillar los 4 tornillos situados en los laterales (2 en cada lateral) (ver dibujo D32).



¡¡ATENCIÓN!! Para poder reparar/sustituir los componentes eléctricos del insertable es imprescindible que el marco pueda desinstalarse fácilmente.



D32

2.2.8 MODELOS SERIE PARIS

SUSTITUCIÓN DE LA TURBINA

En caso de sustitución de uno de los componentes eléctricos, en los modelos de la serie Paris frontales, la operación de sustitución se puede realizar sin desinstalar el aparato. Ya que se encuentran bajo la base del mismo. Es posible acceder a los componentes a través de la cámara de combustión siguiendo los siguientes pasos (ver dibujo D33):

1. Quitar el deflector de vermiculita.
2. Retirar las placas traseras y laterales de fundición.
3. Extraer la parrilla de fundición.
4. Quitar los tornillos del soporte ventilador, levantar de la parte izquierda y retirar teniendo cuidado con los cables de la instalación.

En el caso de los insertables a esquina y a tres caras de la serie Paris, los pasos serían los siguientes (ver dibujo D34):

1. Quitar las placas de vermiculita laterales tirando hacia arriba desde la parte delantera, ayudándonos del rebaje de la pieza.
2. Quitar el deflector.
3. Sacar la parrilla de fundición, cogiéndola de los laterales.
4. Quitar placas de fundición traseras.
5. Quitar los tornillos del soporte ventilador, levantar de la parte izquierda y retirar teniendo cuidado con los cables de la instalación.

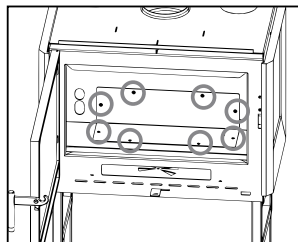

D33

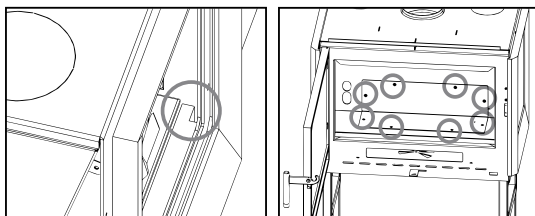

D34

COLOCACIÓN/SUSTITUCIÓN DEL MARCO ESTÁNDAR

Todos los insertables de estas series incorporan un marco estándar. El marco estándar es desmontable para facilitar su instalación.

Para desmontar el marco estándar, debe proceder como se indica:

Modelos Frontales (ver dibujo D35):

1. Desmontar la puerta, abriéndola y tirando hacia arriba.
2. Desatornillar los tornillos del marco indicados en el dibujo.
3. Quitar el marco y colocar el insertable, fijar y volver a montar el marco y la puerta.
- 4.

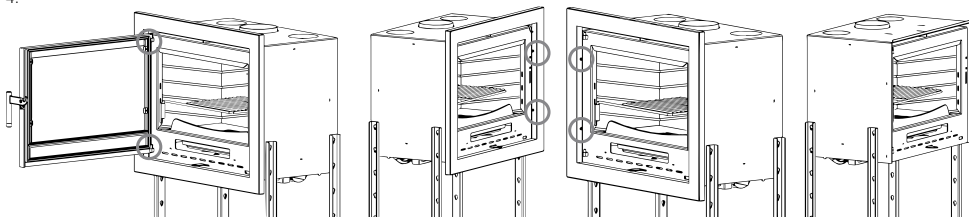

D35

Modelos esquina y a tres caras (ver dibujo D36):

1. Quitar los tornillos traseros, tanto del marco superior como del inferior y extraer hacia fuera.
2. Quitar los tornillos de los marcos verticales y extraer marcos.
3. Colocar insertable, fijar y volver a montar los marcos.

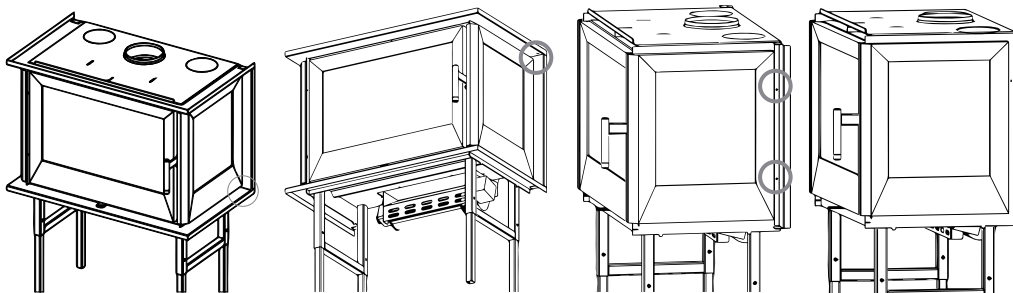

D36

TOMA DE AIRE EXTERIOR

En los modelos de la serie Paris, tienen la posibilidad de elegir que la entrada de aire primario provenga de un ambiente adyacente o incluso del exterior de la vivienda.

En el caso de aportar aire desde el exterior o desde un ambiente adyacente, deberá adquirir el kit opcional (KIT-AIR2) de toma de aire externo (estanco), bastará con conectar dicho KIT con una conducción de 100mm de diámetro con el lugar elegido. Tenga en cuenta que una conducción demasiado larga o con demasiadas desviaciones (codos), lejos de beneficiar la aportación de entrada de aire, lo que provoca es una gran pérdida de carga y, por lo tanto, puede ocasionar problemas de combustión.

No olvide que esta toma de aire exterior es independiente y distinta de la aportación necesaria para la unidad de ventilación (turbina), por lo que la decoración o mampostería realizada al insertable, debe poseer la ventilación suficiente para el caudal de la turbina.

La forma de proceder para la colocación del kit opcional de toma de aire externo es la siguiente (ver dibujo D37):

- En la parte inferior, debajo del plano de fuego, encontrará 4 tornillos que están roscados.
- Retirar los 4 tornillos
- Posicionar el kit según se indica en el dibujo
- Volver a colocar los 4 tornillos anteriormente retirados.
- Conexionar la toma de aire con el exterior o ambiente elegido a través de una conducción de 100 mm de diámetro.

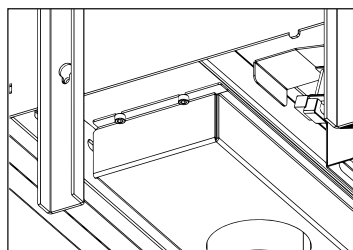
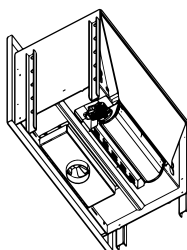
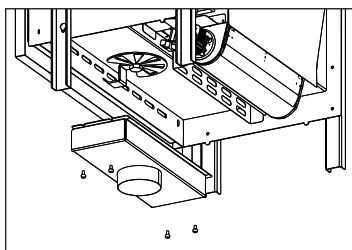

D37

COLOCACIÓN/SUSTITUCIÓN DEL MARCO ESTÁNDAR

Los modelos Rioja y Coliseo, incorporan de serie un marco estándar a tres lados. Opcionalmente puede adquirir el perfil inferior del marco para convertirlo a 4 lados. Su instalación es bastante sencilla (**ver dibujo D38**):

1. Para la colocación del perfil, no hace falta retirar el marco estándar.
2. En cada lateral del insertable, observará 2 taladros.
3. Deberá posicionar el perfil inferior sobre dichos taladros y atornillar los tornillos que se suministran.
4. El perfil debe quedar perfectamente ajustado tanto frontal como lateralmente al marco estándar.

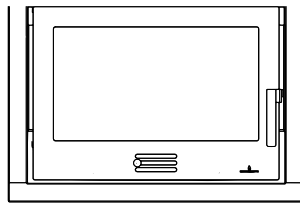
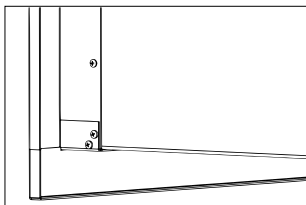
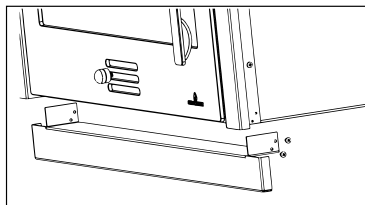
**D38****2.2.10 SERIE PANAMÁ****Ventilación auxiliar**

Los modelos Panamá-E y Panamá-F llevan incorporados de serie una turbina tangencial de 680 m³/h, en cambio el Panamá-D lleva incorporado 2 turbinas de 450 m³/h. Usted puede desactivar el funcionamiento de su o sus turbinas desde la propia centralita del aparato, dejando su aparato con convección natural. No obstante, si su aparato alcanzara una temperatura superior a TSI (por defecto 100° C), la turbina o turbinas funcionarán en modo automático para refrigerar. La turbina sirve para impulsar el aire, nunca para aspirar el aire caliente.

El posicionamiento de la sonda es el que se muestra en los **dibujos D39 (Panamá-F y E) y D40 (Panamá-D)**.

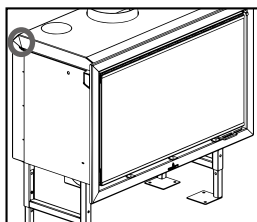
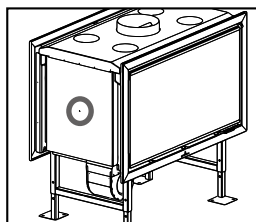
**D39****D40**

Se puede dirigir una o más salidas de aire caliente hacia una habitación diferente del lugar donde está instalado el insertable.

En ese caso, es necesario compensar esta salida con una canalización de retorno para evitar que la habitación se encuentre en depresión, con los riesgos que esto comportaría.

Los modelos Panamá-F y E disponen de una unidad de ventilación (turbina) de 680 m³/h incorporada en la parte inferior.

La unidad de ventilación toma el aire mediante las dos entradas laterales (Ø150mm) del ventilador que deben estar obligatoriamente conectadas a un conducto que tome aire lo suficientemente frío como para evitar el sobrecalentamiento del aparato. Este conducto debe estar conectado al exterior de la vivienda o al menos fuera del recinto de mampostería construido alrededor del insertable, aspirando el aire de la habitación donde se encuentra instalado. En caso de no hacerlo así, la combustión del aparato podría no ser adecuada, pues la turbina robaría el O₂ a las entradas de aire 1ª y 2ª, mermando así la correcta combustión de su aparato. No olvide la conexión eléctrica de 220V más la toma de tierra del aparato. **¡ATENCIÓN!** Este factor es crucial para el buen funcionamiento.

Las turbinas del modelo Panamá-D carecen de esta conexión Ø150 de la turbina.

Sustitución de componentes eléctricos

Para poder acceder a la reparación/sustitución de la o las turbinas, en caso de avería, es obligatorio prever durante la instalación un registro en la parte inferior-central del revestimiento o mampostería. Dicho registro puede ser una rejilla de medidas mínimas 400x250 mm (ancho x alto). De esta manera podrá desatornillar la caja donde se aloja la turbina y proceder al cambio de la misma.

Conexión eléctrica

En primer lugar, desconecte la corriente antes de cualquier manipulación eléctrica.

En segundo lugar, conecte la sonda de temperatura que se suministra junto a la centralita del aparato según plano adjunto para que ésta detecte la temperatura de su aparato.

Toma de aire exterior

En los modelos Panamá-E y F, tienen la posibilidad de elegir que la entrada de aire primario, secundario y terciario provenga de un ambiente adyacente (o incluso del exterior de la vivienda) o del mismo habitáculo en el cual está instalado el insertable.

Las entradas de aire de este modelo están dispuestas en la parte inferior del mismo, por lo que en el caso de que el insertable no se canalice con el exterior, se recomienda desatornillar los 6 tornillos de la tapa de conexión que posee y retirarla para que, de esta forma, el aire circule por sus respectivas entradas (**Ver dibujo D41**). En cambio el modelo Panamá-D es obligatorio conectar la entrada de aire 1ª, 2ª, 3ª a un ambiente adyacente exterior de la vivienda.

En el caso de aportar aire desde el exterior o desde un ambiente adyacente, bastará con conectar dicha entrada a través de una conducción de 120mm de diámetro con el lugar elegido. Tenga en cuenta que una conducción demasiado larga o con demasiadas desviaciones (codos), lejos de beneficiar la aportación de entrada de aire, lo que provoca es una gran pérdida de carga y, por lo tanto, puede ocasionar problemas de combustión.

No olvide que esta toma de aire exterior es independiente y distinta de la conexión necesaria de la unidad de ventilación (turbina de 680 m³/h) de los modelos Panamá E y F, con un ambiente lo suficientemente frío (exterior de la vivienda o fuera del recinto de mampostería construido alrededor del insertable).

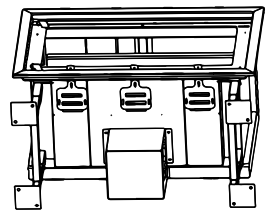
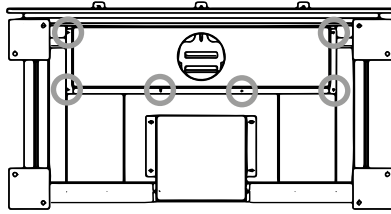
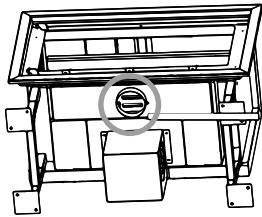

D41

Colocación de las puertas en el Panamá-D

El modelo Panamá-D consta de dos puertas. Si precisa desmontar dichas puertas, para facilitar el proceso de instalación del insertable, recuerde colocar posteriormente las puertas en su correcta posición, para asegurar el correcto funcionamiento del equipo. Dichas puertas no son intercambiables. Debe observar que la puerta que va colocada en la cara donde están las regulaciones de aire así como el cajón de cenizas, posee cordón cerámico en la parte inferior de la misma para generar la estanqueidad con el propio cajón de cenizas (**ver dibujo D42**).

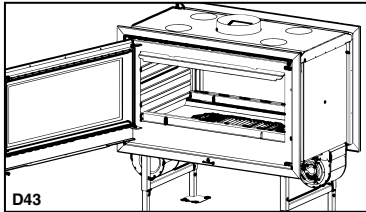

D43

Mientras que la puerta de la otra cara del aparato, solamente lleva cordón cerámico para asegurar la estanqueidad de la cámara de combustión (**ver dibujo D42**).

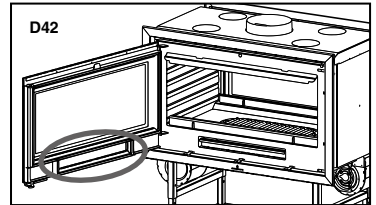

D42

3. NORMAS DE INSTALACIÓN Y SEGURIDAD

La manera de instalar el insertable influirá decisivamente en la seguridad y buen funcionamiento del mismo, por lo que se recomienda que se lleve a cabo por personal cualificado (con carnet de instalador) que esté informado sobre el cumplimiento de las normas de instalación y seguridad. Si un insertable está mal instalado podrá causar graves daños.

Antes de la instalación, realizar los siguientes controles:

- Asegurarse de que el suelo pueda sostener el peso del aparato y realizar un aislamiento adecuado en caso de estar fabricado en material inflamable (madera) o de material susceptible de ser afectado por choque térmico (yeso, escayola, etc.).
- Cuando el aparato se instale sobre un suelo no completamente refractario o inflamable tipo parquet, moqueta, etc., se tendrá que sustituir dicha base o introducir una base ignífuga sobre la misma, previendo que la misma sobresalga respecto a las medidas de la chimenea en unos 30 cm. Ejemplos de materiales a usar son: tarima de acero, base de vidrio o cualquier otro tipo de material ignífugo.
- Asegurarse de que en el ambiente donde se instale haya una ventilación adecuada (presencia de toma de aire) (ver pto.5 del manual).
- Evitar la instalación en ambientes con presencia de conductos de ventilación colectiva, campanas con o sin extractor, aparatos de gas de tipo B, bombas de calor o la presencia de aparatos cuyo funcionamiento simultáneo pueda provocar que el tiro de la chimenea sea deficiente.
- Asegurarse de que el conducto de humos y los tubos a los que se conecte el insertable sean idóneos para el funcionamiento del mismo.
- Les recomendamos que llamen a su instalador para que controle tanto la conexión a la chimenea como el suficiente flujo de aire para la combustión al lugar de instalación.
- Este producto puede ser instalado cerca de las paredes de la habitación siempre y cuando las mismas cumplan los siguientes requisitos:
- El instalador debe asegurarse de que la pared está elaborada completamente en fábrica de ladrillo, bloque de termoarcilla, hormigón, rasilla, etc. y está revestida por material susceptible de soportar alta temperatura. Por tanto, para cualquier otro tipo de material (placa de yeso, madera, cristal no vitrocerámico, etc.) el instalador deberá prever un aislamiento suficiente o dejar una distancia mínima de seguridad a la pared de 80-100 cm.
- Mantenga alejado cualquier material inflamable o sensible al calor (muebles, cortinas, ropa) a una distancia mínima de seguridad de unos 100cm, incluida la zona frente a la puerta de carga. No se deben emplear medidas inferiores a la indicada.

3.1. MEDIDAS DE SEGURIDAD

Durante la instalación del insertable, existen ciertos riesgos que hay que tener en cuenta, por lo que se deben adoptar las siguientes medidas de seguridad:

- No colocar objetos inflamables sobre el mismo.
- No situar el aparato cerca de paredes combustibles.
- El insertable debe funcionar únicamente con el cajón de la ceniza introducido.
- Se recomienda instalar detector de monóxido de carbono (CO) en la habitación de instalación del aparato.
- Usar el guante que se incluye para abrir y cerrar la puerta así como para la manipulación de los controles ya que estos pueden estar muy calientes.

- f. Los residuos sólidos de la combustión (cenizas) deben recogerse en un contenedor hermético y resistente al fuego.
- g. El aparato nunca debe encenderse en presencia de emisión de gases o vapores (por ejemplo, pegamento para linóleo, gasolina, etc.).
- h. No depositar materiales inflamables en las proximidades del mismo.



¡¡CUIDADO!!

Se advierte que tanto el insertable como el cristal alcanzan altas temperaturas y no se deben tocar.

3.2 INTERVENCIÓN EN CASO DE EMERGENCIA

Si se manifiesta un incendio en la chimenea o en el humero:

- a. Cerrar la puerta de carga.
- b. Cerrar las entradas de aire primario y secundario.
- c. Apagar el fuego utilizando extintores de dióxido de carbono (CO2 de polvos).
- d. Pedir la intervención inmediata de los BOMBEROS.

NO APAGUEN EL FUEGO CON CHORROS DE AGUA.

ADVERTENCIA:

La empresa declina toda responsabilidad por el mal funcionamiento de una instalación no conforme a las prescripciones de estas instrucciones o por el uso de productos adicionales no adecuados.

4. CONDUCTO DE EVACUACIÓN DE HUMOS

El conducto para la evacuación de humos supone un aspecto de importancia básica en el buen funcionamiento del insertable y cumple principalmente dos funciones:

- Evacuar los humos y gases sin peligro fuera de la vivienda.
- Proporcionar tiro suficiente en el insertable para que el fuego se mantenga vivo.

Resulta pues imprescindible que esté fabricado perfectamente y que sea sometido a operaciones de mantenimiento para conservarlo en buen estado (gran parte de las reclamaciones por mal funcionamiento de los insertables se refieren exclusivamente a un tiro inadecuado). El conducto de humos, puede estar realizado en mampostería o compuesto de tubo metálico.

Debe cumplir los siguientes requisitos para el correcto funcionamiento del insertable:

- La sección interior debe ser perfectamente circular.
- Estar térmicamente aislado en toda su longitud para evitar fenómenos de condensación (el humo se licua por choque térmico) y aún con mayor motivo si la instalación es por el exterior de la vivienda.
- Si usamos conducto metálico (tubo) para la instalación por el exterior de la vivienda se debe usar obligatoriamente tubo aislado térmicamente (consta de dos tubos concéntricos entre los cuales se coloca aislante térmico). Igualmente, evitaremos fenómenos de condensación.
- No presentar estrangulamientos (ampliaciones o reducciones) y tener una estructura vertical con desviaciones no superiores a 45°.
- No usar tramos horizontales.
- Si ya ha sido utilizado anteriormente debe estar limpio.
- Respetar los datos técnicos del manual de instrucciones.

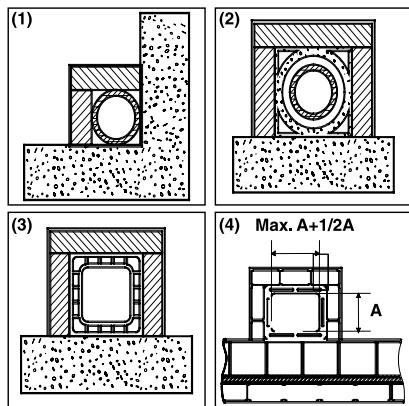

D44

(1) Conducto de humos de acero AISI 316 con doble cámara aislada con material resistente a 400°C.

Eficiencia 100% óptima.

(2) Conducto de humos tradicional de arcilla sección cuadrada con huecos. **Eficiencia 80% óptima.**

(3) Conducto de humos en material refractario con doble cámara aislada y revestimiento exterior de hormigón aligerado. **Eficiencia 100% óptima.**

(4) Evitar conductos de humos con sección rectangular interior cuya relación sea distinta al dibujo. **Eficiencia 40% insuficiente.** No recomendable

**** Para el instalador**

El tiro óptimo para los insertables varía entre 12+/-2 Pa (1.0-1.4 mm columna de agua). Les recomendamos que comprueben la ficha técnica del producto.

Un valor inferior conlleva una mala combustión que provoca depósitos carbónicos y excesiva formación de humo, pudiéndose entonces observar fugas del mismo y lo que es peor un aumento de la temperatura que podría provocar daños en los componentes estructurales del aparato, mientras que un valor superior, conlleva una combustión demasiado rápida con la dispersión del calor a través del conducto de humos. Los materiales que están prohibidos para el conducto de humos y, por lo tanto perjudican el buen funcionamiento del aparato son: fibrocemento, acero galvanizado (al menos en los primeros metros), superficies interiores ásperas y porosas. En el **dibujo D44**, se muestran algunos ejemplos de solución.

Todos los insertables que eliminan los humos producidos al exterior deben contar con su propio conducto de humo.



No hay que utilizar nunca el mismo conducto para varios aparatos a la vez.

La sección mínima debe ser de 4 dm² (por ejemplo, 20 x 20 cm) para los insertables cuyo diámetro de conducto sea inferior a 200 mm, o 6,25 dm² (por ejemplo, 25 x 25 cm) para los aparatos con diámetro superior a 200 mm.

Una sección del conducto de humos demasiado importante (por ejemplo, tubo de diámetro superior al recomendado) puede presentar un volumen demasiado grande que calentar y, por lo tanto, causar dificultades de funcionamiento en el aparato. Para evitar este fenómeno, se debe entubar el mismo en toda su longitud. En cambio, una sección demasiado pequeña (ejemplo, tubo de diámetro inferior al recomendado) provocará una disminución del tiro.

El conducto de humos tiene que estar adecuadamente alejado de materiales inflamables o combustibles a través de un oportuno aislamiento o una cámara de aire. En caso de que atraviesen compuestos de materiales inflamables, éstos deberán ser eliminados. Queda prohibido hacer transitar en el interior tuberías de instalaciones o canales de abducción de aire. Queda prohibido también hacer aberturas móviles o fijas en el mismo para la conexión de otros aparatos diferentes.

Utilizando tubos metálicos por el interior de un conducto de mampostería es indispensable que los mismos estén aislados con materiales apropiados (revestimientos de fibra aislante) a fin de evitar el deterioro de las mamposterías o del revestimiento interior.

D45

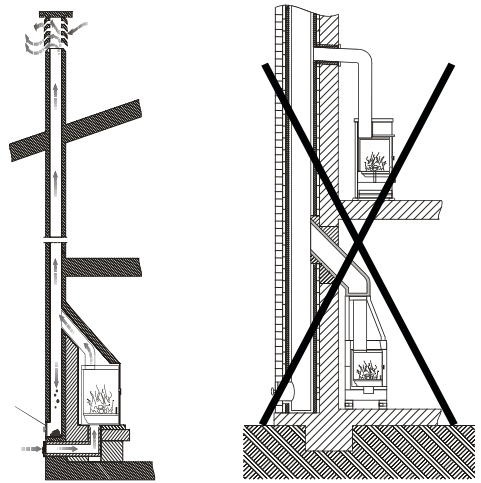

D46

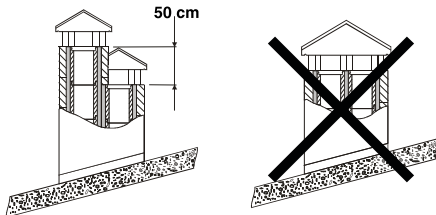

(1) En caso de conductos de humos colocados uno al lado de otro, uno deberá superar al otro como mínimo en 50 cm, para evitar traslados de presión entre los mismos.

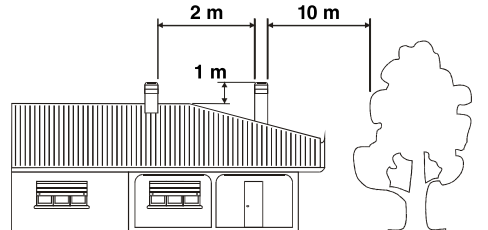

(1) La chimenea no debe tener obstáculos en un espacio de 10 m desde paredes, faldas y árboles. De lo contrario, elevar la misma como mínimo 1 m sobre el obstáculo. La chimenea debe superar la cumbre del tejado en 1 m como mínimo.

4.1 CONEXIÓN DEL INSERTABLE AL CONDUCTO DE HUMOS

La conexión al insertable para la evacuación de los humos debe realizarse con tubos rígidos de acero aluminado o bien de acero inoxidable. **Está prohibido el uso de tubos flexibles metálicos o de fibrocemento porque perjudican la seguridad de la misma unión debido a que están sujetos a tirones o roturas, causando pérdidas de humo.**

El tubo de descarga de humos debe fijarse herméticamente a la salida de humos del insertable deberá ser rectilíneo y de un material que soporte altas temperaturas (mínimo 300°C). Podrá tener una inclinación máxima de 45°, con lo cual se evitarán depósitos excesivos de condensación producidos en las fases iniciales de encendido y/o la formación excesiva de hollín. Además, evita la ralentización de los humos al salir.

La falta de sellado de la conexión puede causar el mal funcionamiento del aparato.

El diámetro interior del tubo de conexión debe corresponder al diámetro exterior del tronco de descarga de humos del aparato. Dicha prestación la aseguran los tubos conformes a DIN 1298

4.2 REVESTIMIENTO E INSTALACIÓN DEL INSERTABLE

Cuando el insertable se instala en un revestimiento o en una chimenea preexistente es indispensable que el espacio entre la parte superior, los lados del aparato y el material incombustible de la campana (que obtura la base del humero) esté constantemente ventilado. Por este motivo, es necesario permitir una entrada de aire fresco por la parte inferior del revestimiento y una salida en la parte superior (salida de aire caliente) por la campana.

Con esto mejoraremos el funcionamiento del conjunto ya que estamos estableciendo un circuito de convección natural. Cada una de estas aberturas debe estar libre y no estar obturada, con una superficie mínima de al menos 3 dm² (por ejemplo, rejilla de 30x10cm).

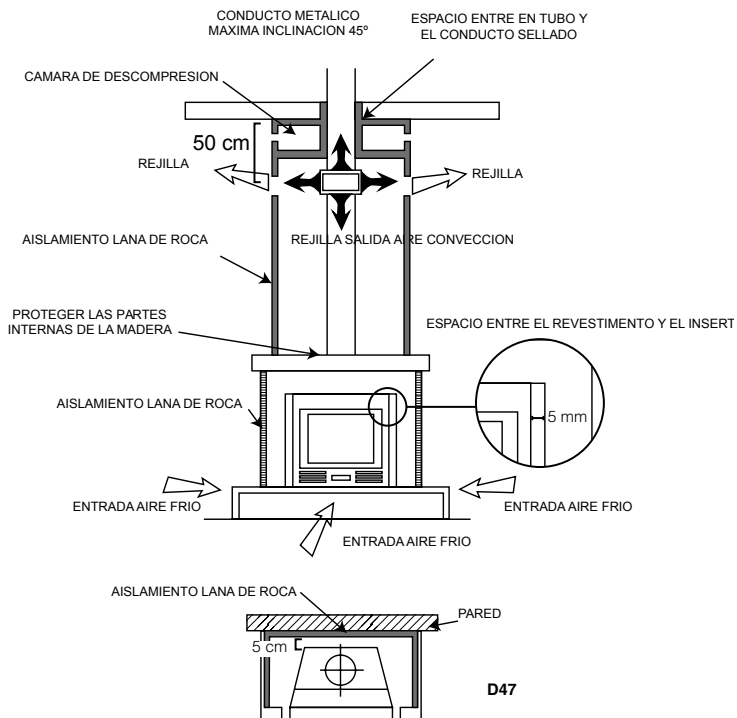

4.3 SOMBRERETE

El tiro del conducto de humos también depende de la idoneidad del sombrerete.

El sombrerete deberá asegurar la descarga del humo incluso los días de viento, teniendo en cuenta que éste debe superar la cumbre del tejado (ver dibujo D48).

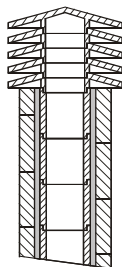

D48

(1) Chimenea industrial de elementos prefabricados permite una excelente extracción de humos

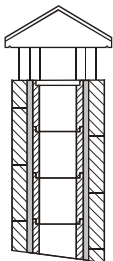

(2) Chimenea artesanal. La correcta sección de salida debe ser, como mínimo, 2 veces la sección interior del humero, ideal 2,5 veces.

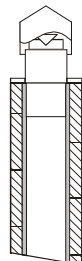

(3) Chimenea para humero de acero con cono interior deflector de humos.

El sombrerete debe cumplir con los requisitos siguientes:

- Tener una sección interior equivalente a la del insertable.
- Tener una sección útil de salida que sea el doble de la interior del conducto de humos.
- Estar construida de manera que impida la penetración en el humero de lluvia, nieve y cualquier cuerpo ajeno.
- Ser fácilmente accesible para las operaciones de mantenimiento y limpieza que procedan.

Si el sombrerete es metálico, por su propio diseño, adaptado al diámetro del tubo se asegura la descarga de humos. Existen diferentes modelos de sombrerete metálico, fijo, anti-revoco, giratorio o extractor.

5. TOMA DE AIRE EXTERIOR

Para el buen funcionamiento del aparato es esencial que en el lugar de instalación se introduzca suficiente aire para la combustión y la re-oxigenación del propio ambiente. En caso de viviendas construidas bajo los criterios de "eficiencia energética" con un alto grado de

estanqueidad, el ingreso de aire es posible que no esté garantizado (el instalador debe asegurarse del cumplimiento del Código Técnico de la Edificación CTE DB – HS3). Esto significa que, a través de unas aberturas que se comunican con el exterior, debe poder circular aire para la combustión incluso con las puertas y ventanas cerradas. Además, debe cumplir los siguientes requisitos:

- Debe estar posicionada de manera que no pueda obstruirse.
- Debe comunicarse con el ambiente de instalación del aparato y estar protegida por una rejilla.
- La superficie mínima de la toma no debe ser inferior a 100 cm². Consultar normativa en la materia.
- Cuando el flujo de aire se obtenga a través de aberturas comunicantes con el exterior de ambientes adyacentes, se tendrán que evitar tomas de aire en conexión con garajes, cocinas, servicios, etc.

6. COMBUSTIBLES PERMITIDOS/NO PERMITIDOS

El combustible permitido es la leña. Se deben utilizar única y exclusivamente leñas secas (contenido en humedad máx. 20% que corresponde aproximadamente a leñas que llevan dos años cortadas). La longitud de los leños dependerá del modelo (puede consultar la ficha técnica de cada modelo en nuestra web www.bronpi.com).

Las briquetas de madera prensadas deben utilizarse con cautela para evitar sobrecalentamientos perjudiciales para el aparato, puesto que tienen un poder calorífico elevado.

La leña utilizada como combustible se debe almacenar en un lugar seco. La leña húmeda tiene aproximadamente el 60% de agua y, por lo tanto, no es adecuada para quemarse ya que provoca que el encendido resulte más difícil debido a que obliga a utilizar gran parte del calor producido para vaporizar el agua. Además, el contenido húmedo tiene la desventaja de que, al bajar la temperatura, el agua se condensa primero en la chimenea y después en el conducto de humos, causando una considerable acumulación de hollín y condensación con el consecuente riesgo de incendiarse.



Entre otros, no se puede quemar: carbón, retazos, restos de cortezas y paneles, leña húmeda o tratada con pinturas o materiales de plástico. En estos casos, la garantía de la chimenea queda anulada. La combustión de desechos está prohibida y, además, perjudicaría al aparato. Papel y cartón pueden utilizarse sólo para el encendido.

Adjuntamos tabla de indicaciones sobre el tipo de leña y su calidad para la combustión.

TIPO DE LEÑA	CALIDAD
ENCINA	ÓPTIMA
FRESNO	MUY BUENA
ABEDUL	BUENA
OLMO	BUENA
HAYA	BUENA
SAUCE	APENAS SUFICIENTE
ABETO	APENAS SUFICIENTE
PINO SILVESTRE	INSUFICIENTE
ALAMO	INSUFICIENTE

7. PUESTA EN MARCHA (PRIMEROS ENCENDIDOS)

Para encender el fuego recomendamos utilizar pequeños listones de madera con papel o bien otros medios de encendido presentes en el mercado como las pastillas de encendido.

Está prohibido el uso de todas las sustancias líquidas tales como, por ejemplo, alcohol, gasolina, petróleo y similares.



¡¡ATENCIÓN!! Inicialmente se podrá notar la emisión de humos y olores típicos de los metales sometidos a gran sollicitación térmica y de la pintura todavía fresca. Nunca encender el aparato cuando existan gases combustibles en el ambiente.

Para realizar una correcta primera puesta en marcha de los productos tratados con pinturas para altas temperaturas es necesario saber lo siguiente:

- Los materiales de fabricación de los productos en cuestión no son homogéneos, puesto que en ellos coexisten partes de hierro fundido y acero.
- La temperatura a la que el cuerpo del producto está sujeto no es homogénea: entre diferentes zonas se observan temperaturas variables de 300°C a 500°C.
- Durante su vida, el producto está sujeto a ciclos alternados de encendido y apagado e incluso en el transcurso del mismo día, así como a ciclos de uso intenso o de descanso total al variar las estaciones.
- El aparato nuevo, antes de poder definirse usado, deberá someterse a distintos ciclos de puesta en marcha para que todos los materiales y la pintura puedan completar las distintas sollicitaciones elásticas.

Por lo tanto, es importante adoptar estas pequeñas precauciones durante la fase de encendido:

1. Asegurarse de que esté garantizado un fuerte recambio de aire en el lugar donde está instalado el aparato.
2. Durante los 4 o 5 primeros encendidos, no cargar excesivamente la cámara de combustión y mantener el insertable encendido durante al menos 6-10 horas continuas.
3. Posteriormente, cargar cada vez más, respetando siempre la carga recomendada y mantener periodos de encendido posiblemente largos evitando, al menos en esta fase inicial, ciclos de encendido-apagado de corta duración.
4. Durante las primeras puestas en marcha, ningún objeto debería apoyarse sobre el aparato y, en particular, sobre las superficies lacadas. Las superficies lacadas no deben tocarse durante el calentamiento.

8. ENCENDIDO Y FUNCIONAMIENTO NORMAL

Para realizar un encendido correcto del insertable seguiremos los siguientes pasos:

- a. Abrir la puerta del hogar. Abriremos al máximo el regulador de la entrada de aire primario y el regulador de aire secundario (en los modelos que sea regulable) (ver pto. 2).

- b. Introducir una pastilla de encendido o una bola de papel y algunas astillas de madera en el interior de la cámara.
- c. Encender el papel o la pastilla. Cerraremos la puerta lentamente, dejándola entreabierta unos 10-15 min hasta que se caliente el cristal.
- d. Cuando exista una llama suficiente, abriremos la puerta lentamente para evitar revocos y cargaremos el hogar con troncos de madera seca. Cerrar la puerta lentamente.
- e. Cuando tengamos los troncos encendidos, usando los ajustes situados en el frontal del aparato, (entradas de aire primario y secundario) regularemos la emisión de calor del insertable. Dichos ajustes se deben abrir según la necesidad calorífica. La mejor combustión (con emisiones mínimas) se alcanza cuando la mayor parte del aire para la combustión pasa a través del ajuste de aire secundario.

Además de la regulación del aire para la combustión, el tiro también afecta a la intensidad de la combustión y al rendimiento calorífico de su aparato. Un buen tiro de la chimenea necesita una regulación más reducida del aire para la combustión, mientras que un tiro escaso necesita aún más una regulación exacta del aire para la combustión.

Por razones de seguridad, la puerta debe permanecer cerrada durante el funcionamiento y los periodos de uso. Solo se deberá abrir para proceder a la carga de combustible.

Para las recargas del combustible, abrir lentamente la puerta para evitar salidas de humo, abrir la entrada de aire primario, introducir la leña y cerrar la puerta. Transcurrido un tiempo, entre 3-5 minutos, volver a la regulación recomendada de combustión.

Nunca se debe sobrecargar el aparato (ver recomendación de carga de combustible máxima). Demasiado combustible y demasiado aire para la combustión pueden causar sobrecalentamiento y, por lo tanto, dañar el aparato. El incumplimiento de esta regla causará la anulación de la garantía.

9. MANTENIMIENTO Y CUIDADO

El insertable, el conducto de humos y, en general, toda la instalación, debe limpiarse completamente al menos una vez al año o cada vez que sea necesario.



¡¡ATENCIÓN!! Las operaciones de mantenimiento y cuidado se deben realizar con el aparato en frío.

9.1 LIMPIEZA DEL CONDUCTO DE HUMOS

Cuando la madera se quema lentamente se producen alquitranes y otros vapores orgánicos que al combinarse con la humedad ambiente forman la creosota (hollín).

Una excesiva acumulación de hollín puede causar problemas en la evacuación de humos e incluso el incendio del propio conducto de humos. De esta operación debería encargarse un deshollinador que, al mismo tiempo, debe realizar una inspección del mismo. Durante la limpieza es necesario quitar del insertable el cajón de la ceniza, la rejilla y el deflector de humos para favorecer la caída del hollín.

Se recomienda el uso de sobres antihollín durante el funcionamiento del aparato al menos un sobre por semana. Dichos sobres se colocan directamente sobre el fuego y se pueden adquirir en el mismo distribuidor Bronpi donde compró su chimenea.

9.2 LIMPIEZA DEL CRISTAL

IMPORTANTE:

La limpieza del cristal se tiene que realizar única y exclusivamente cuando el cristal esté frío para evitar la explosión del mismo. Para la limpieza se pueden utilizar productos específicos como limpia vitrocerámicas. En ningún caso se deberán usar productos agresivos o abrasivos que manchen el cristal.

Puede adquirir limpiacristales vitrocerámico Bronpi, en el mismo distribuidor Bronpi donde compró su chimenea.

ROTURA DE CRISTALES: los cristales, al ser vitrocerámicos, resisten hasta un salto térmico de 750°C y no están sujetos a choques térmicos. Su rotura sólo la pueden causar los choques mecánicos (choques o cierre violento de la puerta, etc.). Por lo tanto, su sustitución no está incluida en la garantía.

9.3 LIMPIEZA DE LA CENIZA

Todas los insertables tienen un cajón para la recogida de la ceniza.

Les recomendamos que vacíen periódicamente el cajón de la ceniza, evitando que se llene totalmente, para no sobrecalentar la rejilla de caída de ceniza. Además, les recomendamos que dejen siempre 2-3 cm de ceniza en la base del hogar.

9.4 ESPECIFICACIONES PARA MODELOS CON HORNO

(Sólo modelos Everest y Everest Visión)

En el modelo Everest, con el uso y el paso del tiempo se pueden crear depósitos de hollín en el techo exterior del horno de cocción. Estos depósitos pueden obstruir el tiro y provocar mal funcionamiento del aparato. Por ello, se deben eliminar mediante un registro de limpieza que incorpora la misma y que está oculto bajo el anagrama situado sobre la puerta del horno. Este anagrama se debe desatornillar y al quitarlo resultará un orificio por el que se puede acceder para la limpieza (**ver dibujo D49**).

Para la limpieza del interior del horno cabe resaltar el especial cuidado que debe tener puesto que los productos agresivos desgastan la pintura y demasiada agua puede acabar oxidándolo.

En el modelo Everest Visión el registro de limpieza queda oculto bajo la puerta. Para su limpieza se debe desatornillar la tapa del registro y éste quedará visible (**ver dibujo D50**).

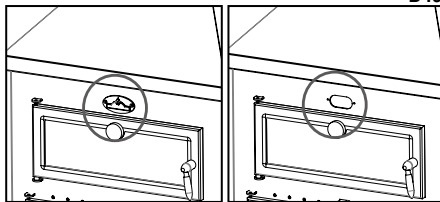

D49

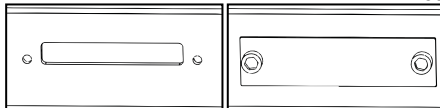

D50



No limpiar la superficie exterior del insertable con agua o productos abrasivos, ya que podría deteriorarse. Pasar un plumero o un paño muy ligeramente humedecido.

10. PAROS ESTACIONALES

Tras realizar la limpieza del insertable y del conducto de humos, eliminando totalmente la ceniza y demás residuos, cerrar todas las puertas del aparato y los ajustes correspondientes.

La operación de limpieza del conducto de humos es recomendable realizarla al menos una vez al año. Mientras tanto, controlar el efectivo estado de las juntas dado que, si no están perfectamente integras (es decir, que ya no se ajustan a la puerta), ¡no aseguran el correcto funcionamiento del insertable! Por lo tanto, es necesario cambiarlas. Puede adquirir este repuesto en el mismo distribuidor Bronpi donde compró su chimenea.

En caso de humedad del ambiente donde está instalada la chimenea, colocar sales absorbentes dentro del aparato. Proteger con vaselina neutra las partes interiores si se quiere mantener sin alteraciones su aspecto estético en el tiempo.

11. GUÍA PARA LA RESOLUCIÓN DE PROBLEMAS

PROBLEMA	CAUSA POSIBLE	SOLUCION	
El insertable emite humo	Manejo inadecuado del mismo	Abra la entrada de aire primario unos minutos y luego abra la puerta	
	Conducto de humos frío	Precaliente el aparato	
	Conducto de humos obstruido	Inspeccione el conducto y el conector por si está obstruido o tiene exceso de hollín	PROFES
	Conducto de humos sobredimensionado	Reinstale con un diámetro adecuado	PROFES
	Conducto de humos estrecho	Reinstale con un diámetro adecuado	PROFES
	Tiraje de conducto de humos insuficiente	Añada longitud al conducto	PROFES
	Conducto de humos con infiltraciones	Selle las conexiones entre tramos	PROFES
	Más de un aparato conectado al conducto	Desconecte el resto de aparatos y selle las bocas	PROFES
Revocos de aire	Manejo inadecuado del insertable	Abrir completamente la entrada de aire primario un minuto y posteriormente la puerta durante unos minutos	
	Rango de combustión excesivamente bajo. Falta de tiro.	Use el aparato con un rango adecuado. Aumentar la entrada de aire primario	
	Excesiva acumulación de cenizas	Vacíe el cenicero con frecuencia	
	Conducto de humos no sobresale la cumbre del tejado	Añada longitud al conducto	PROFES
Combustión descontrolada	Puerta mal sellada o abierta	Cierre bien la puerta o cambie los cordones de sellado	PROFES
	Tiro excesivo	Revise la instalación o instale una válvula corta-tiro	PROFES
	Pasta refractaria selladora deteriorada	Repase las juntas de nuevo con masilla refractaria	PROFES
	Conducto de humos sobredimensionado	Reinstale con un diámetro adecuado	PROFES
	Vientos fuertes	Instale un sombrerete adecuado	PROFES
Calor insuficiente	Leña verde o húmeda de mala calidad	Utilizar leña seca. Secada al aire al menos 1 año	
	Leña verde o húmeda de mala calidad	Utilizar leña seca. Secada al aire al menos 2 años	
	Falta de aire primario	Aumentar la entrada de aire primario	
	Conducto de humos con filtraciones de aire	Usar un sistema aislado de chimenea	
	Exterior de mampostería de la chimenea frío	Aísla térmicamente la chimenea	PROFES
	Pérdidas de calor en la casa	Selle ventanas, aberturas, etc.	
Poco caudal en canalización	Algún ventilador no funciona	Verificar correcto funcionamiento de los ventiladores	PROFES
	Se dispone de demasiado conducto canalizado	Verificar la longitud de la canalización	PROFES
	Se han colocado mal las boquillas de conexión con el insertable	Verificar posicionamiento de los aros de conexión	PROFES
Los ventiladores no paran aun con el aparato frío	El termostato se ha quedado bloqueado	El termostato esta defectuoso y debe sustituirse	PROFES
Los ventiladores no funcionan en automático	El termostato no detecta la temperatura	El termostato esta defectuoso y debe sustituirse	PROFES
Los ventiladores siempre funcionan a la misma velocidad	La resistencia se ha estropeado	La resistencia esta defectuosa y debe sustituirse	PROFES
Salta el magneto-térmico/diferencial de la vivienda al funcionar los ventiladores	Componentes defectuosos o roces eléctricos	Verificar funcionamiento de componentes y estado del sistema eléctrico.	PROFES

** La anotación PROFES significa que la operación debe ser realizada por un profesional.

INDEX

1. GENERAL WARNINGS	24
2. GENERAL DESCRIPTION	24
2.1 LONDRES-T VISIÓN, VOLGA-T AND PANAMÁ SERIES CENTRAL UNIT	27
2.2 SPECIFICATIONS ACCORDING TO THE MODEL	29
2.2.1 MODEL VOLGA	29
2.2.2 MODELS LONDRES-V, LONDRES-T AND LONDRES-T VISIÓN	32
2.2.3 MODEL EVEREST	32
2.2.4 MODEL EVEREST VISIÓN	32
2.2.5 MODEL KENIA-110, KENIA-110 VISIÓN, KENIA-100D AND KENIA-110 D VISIÓN	33
2.2.6 ALL THE MODELS KENIA SERIES	33
2.2.7 ALL THE MODELS FLORIDA SERIES	34
2.2.8 ALL MODELS PARIS SERIES	34
2.2.9 RIOJA AND COLISEO MODELS	35
2.2.10 PANAMÁ SERIES	36
3. INSTALLATION AND SAFETY INSTRUCTIONS	37
3.1. SAFETY MEASURES	37
3.2 INTERVENTION IN CASE OF EMERGENCY	37
4. CHIMNEY	37
4.1 CONNECTION OF THE INSERT TO THE CHIMNEY	39
4.2 COATING AND INSTALLATION OF THE INSERT	39
4.3 CHIMNEY COWL	40
5. OUTSIDE AIR INTAKE	40
6. FUELS ALLOWED/NOT ALLOWED	40
7. STARTUP (FIRST IGNITIONS)	41
8. IGNITION AND NORMAL OPERATION	41
9. SERVICING AND CARE	41
9.1 CLEANING THE CHIMNEY	41
9.2 CLEANING THE GLASS	42
9.3 CLEANING THE ASH	42
9.4 SPECIFICATIONS FOR MODELS WITH OVEN	42
9.5 EXTERNAL CLEANING	42
10. SEASONAL STOPPAGES	42
11. TROUBLESHOOTING GUIDE	43

Dear client:

We would like to thank you for choosing one of our products. The insert that you have purchased is of great value. For this reason, we invite you to read carefully this instructions manual in order to make the most of your equipment.

It is compulsory to install and use our products according to the instructions of the present manual in order to comply with the safety standards.

1. GENERAL WARNINGS

The installation of an insert must be done according to the local, national or European regulations.

Our liability is limited to the supply of the equipment. The installation must be done according to the procedures expected for this kind of equipments, according to the indications included in this manual and the rules of the profession. The fitters must be qualified, with official license and they will work for enterprises that accept responsibility of the installation.

Bronpi Calefacción, S.L. will not be responsible for the modifications made to the original product without the prior written permission as well as for the use of non-genuine spare parts or pieces.



IMPORTANT!!!: this product includes a spray paint can inside the combustion chamber or oven (when applicable) which must be removed before the ignition.

2. GENERAL DESCRIPTION

The equipment that you have purchased contains the following pieces:

- Complete structure of the insert placed on the pallet.
- Inside the combustion chamber you can find: a box/bag with a thermal glove that allows us to handle the air controls, draft-diverter valve, door, etc, in order to avoid burns. One electric blowtorch (batteries not included) except Florida Series, Rioja and Coliseo models, in order to facilitate fire's ignition. One spray paint can to repair possible scratches. The Coliseo and Rioja models incorporate inside the smoke outlet collar, which has to be placed by the installer. One small rake in order to poke the fire and move the embers and a baffle plate (according to the model). The models Rioja and Coliseo lack of rake.

The equipment is made of several elements of steel sheets welded, with different thickness, and, depending on the model, pieces of cast iron or vermiculite (refractory material that covers the walls). It also has a door with vitro ceramic glass (resistant up to 750°C) and ceramic cord for the air tightness of the combustion chamber.

Heating is produced by:

- Convection:** because the air passes through the body and sump, or the heating through the hood of the facing in which the insert is put.
- Forced convection** (only insert with turbines): thanks to the turbines placed on the bottom of the insert, the air at room temperature is aspirated and it is returned to the room at a higher temperature.
- Radiation:** through the vitro ceramic glass and the body the heat is irradiated towards the environment.

The models have some settings for a perfect combustion control:

The primary air intake controls the air that passes through the ash pan and the grate towards the fuel. The primary air is necessary for the combustion process.

The ash pan should be emptied frequently so that the ash does not block the primary air intake for the combustion. Also, the primary air rekindles the fire.

- Models Volga and Londres. It is possible to adjust the primary and the secondary air intake with the same control, placed on the central bottom of the glass (**see drawing D1**). The functioning is:
 - 1 POSITION: the control is on the left side. Both of the primary and secondary air intakes are closed.
 - 2 POSITION: the control is in the middle. The primary air intake is closed and the secondary air intake opened.
 - 3 POSITION: the control is on the right side. Both of the primary and secondary air intakes are opened.
- The models of the Kenia series have this air intake control hidden behind the lower cover and its movement is from the left to the right (**see drawing D2**). The higher entry air is corresponded with the higher side of the triangle.
- In Panamá series models, this regulation is located under the door. It is the regulation located in the middle (**see drawing D3**). When the regulation is completely extracted (outside) it means a greater air entry.

D1

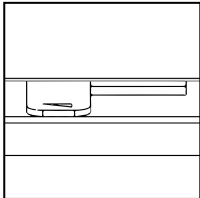

D2

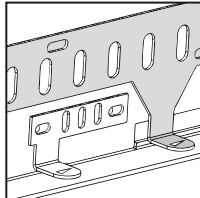

D3

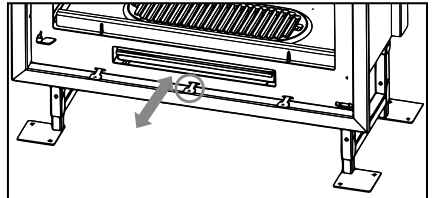

- In models of the Florida series, Paris series, Madrid Visión and Canadá Visión this control is placed under the door. The higher entry air is corresponded with the higher side of the triangle (**see drawing D4**).
- In model Canadá, Lugo, Rioja and Coliseo this control is placed on the bottom of the door (**see drawing D5**).
- In all the other models, the control is placed at the ash pan (**see drawing D6**).

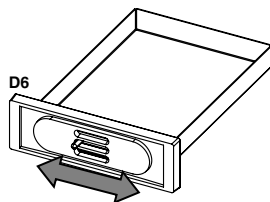
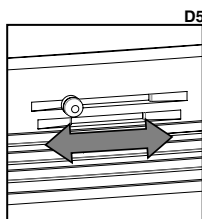
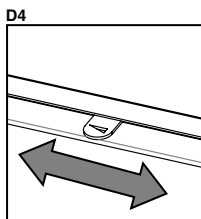

The secondary air intake favours the carbon that was not burnt during the first combustion can suffer a post-combustion. This increases the efficiency and assures that the glass keeps clean.

- In models *Volga* and *Londres*, It is possible to adjust the primary and the secondary air intake with the same control (see drawing D1).
- In models of the *Kenia series*, *Paris series*, *Madrid Visión*, *Madrid Rústico*, *Canadá Visión*, *Canadá Rústico*, *Rioja* and *Coliseo*, the secondary air intake control is placed on the top of the door and its movement is from the left to the right. The higher entry air is corresponded with the higher side of the triangle (see drawing D7).
- In *Panamá series* models, this regulation is located under the door. It is the regulation located on the left of the ash pan (see drawing D8). When the regulation is completely extracted (outside) it means a greater air entry.
- In all the others models this entry of air exists but it is not adjustable. It is usually placed on the top of the inside of the door, between the door and the glass (see drawing D9).

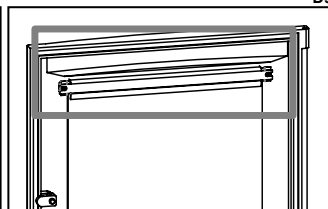
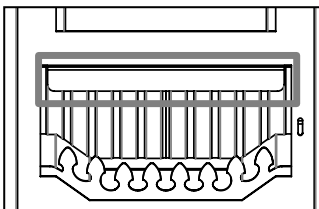
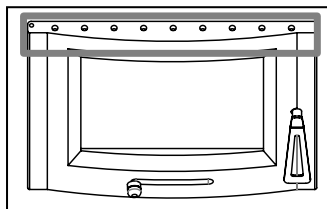
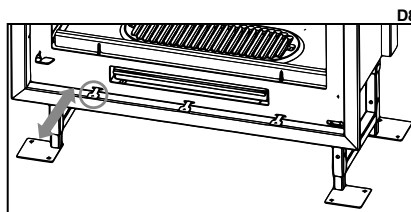
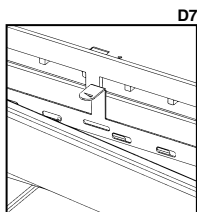

Double combustion

Some models of inserts include a double combustion. With this system we get a second preheated air input inside the combustion chamber. This allows a second combustion of the gases not burnt in the first combustion that achieves a high performance efficiency, a great fuel saving and reductions in pollutant emissions.

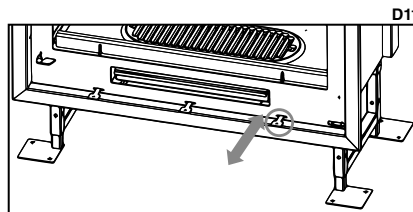
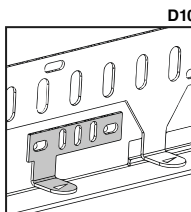

- The models of the *Kenia series*, except the double face models, have this air intake control hidden behind the lower cover. Its movement is from the left to the right. The higher entry air is corresponded with the higher side of the triangle (see drawing D10).
- In *Panamá series* models, this regulation is located on the right of the ash pan (see drawing D11). When the regulation is completely extracted (outside) it means a greater air entry.
- In all the other models such as *Everest Visión*, *Everest*, *Lugo* and the *Paris*, *Canadá*, *Madrid*, *Florida* and *Londres series*, this entry of preheated air exists but it is not adjustable. The air supply is usually made by little drillings on the back wall of the combustion chamber (see drawing D12).

The combustion is not always stable. In fact, it can be affected by the weather conditions or the outside temperature. This modifies the draw of the insert. For this reason, our inserts have a baffle plate (or double baffle plate) and a draft-diverter valve that controls and improves the draw.

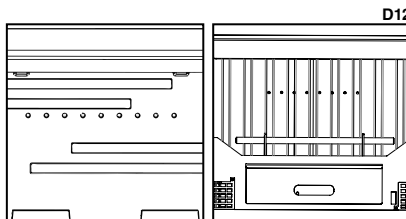

Triple combustion

In **Panamá series models**, the regulation located under the door to the right of the ash pan, regulates both the double and triple combustion. With this regulation open (regulation completely extracted, outside), it is possible to introduce hot oxygen twice into the combustion chamber, thanks to itineraries designed by Bronpi. This combustion process makes the most of the calorific power of the wood, while reduces the most harmful emissions as well as the consumption of wood.

Draft-diverter valve

The inserts of the **Kenia, Madrid, Canadá and Panamá series** are provided with an adjustable draft-diverter valve, with automatic opening that allows the control of the draw.

It is possible to place properly the draft-diverter valve when we open the door thanks to the screw on the central higher of the frontal zone (turn right = open valve / turn left =close valve). The draft-diverter valve will be opened automatically at the open of the door regardless of its position in order to avoid the exit of smoke to the room (see drawing D13).

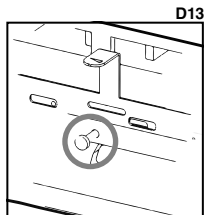

Smoke outlet collar

In the Coliseo and Rioja models, the installer must set the smoke outlet collar. This allows the installer to get an easier installation, specially when the appliance is going to be inserted in a preexisting fireplace whose height is similar to the height of the appliance (see drawing D14).

In order to install it, it is necessary to access from the inside of the combustion chamber and proceed as follows:

1. Remove the baffle plate.
2. Place the ceramic glue that is supplied on the smoke outlet collar, to ensure its tightness with the appliance.
3. Screw the ring to the ceiling of the insert itself with the three screws supplied.
4. Do not forget to install the baffle plate again before using the insert.

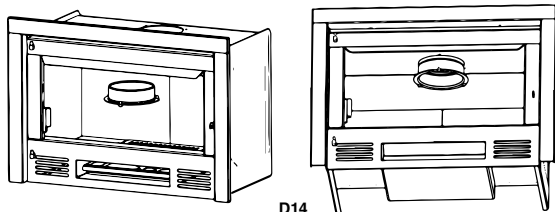

Baffle plate

The baffle plate is a fundamental part for the proper operation of the insert. **It must be placed in the right position and the insert must not be used without the baffle plate. This would invalidate the warranty.**



WARNING!

The lack of the baffle plate causes an excessive draw. This causes a fast combustion, excessive wood consumption and the overheating of the equipment.

Due to safety reasons during the transport, in some models, the baffle plate is not assembled. You will find it inside the combustion chamber. The correct position should be the following one (see drawing D15).

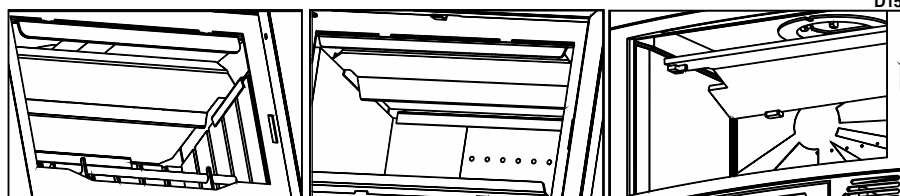

Some models such as Volga and Londres have a double baffle-plate which the same function (see drawing D16).

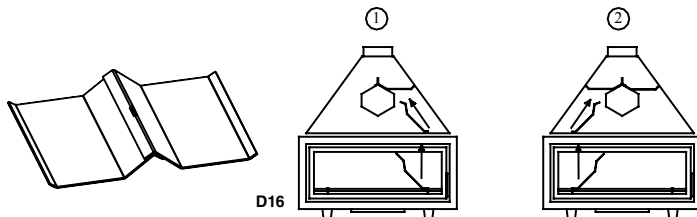

Barbecue grill

The barbecue grill is an accessory that incorporates the models of the series Paris. It is adjustable in two heights depending on the slot of the lateral guide used. To prevent its deterioration, it is advisable to remove it when not in use (**see drawing D17**).

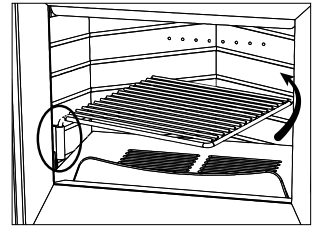

D17

Forced ventilation

D18

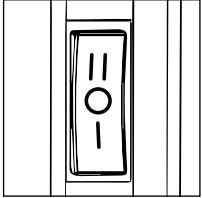

Some inserts are provided with axial fans of 160 m³/h each one, adequate to improve the heat distribution by the ventilation of the room or the room beside.

However, the models Panamá E and F include a tangential turbine of 680 m³/h, while the Volga and Londres models can optionally have the tangential turbine of 680 m³/h. These are called Volga-T and Londres-T.

The models of the Paris series incorporate as standard a tangential turbine can be of 225, 290 or 335 m³ / h, according to the measurement of the model.

The operation of the turbine of the models Panamá, Volga-T and Londres-T is explained in section 2.1.

In models with fans the start and the control of the ventilation is made by the three-position switch placed on the right bottom side (**see drawing D18**).

These three-positions have the following functions:

- **0 position:** the fans are turned off when there is no combustion inside the chamber due to the stove is provided with a thermostat that controls the fan according to the temperature of the insert.
- **1 position:** the fans run in a low speed.
- **2 position:** the fans run in a high speed.

The models of the Paris series lack thermostat. Therefore, the ignition and regulation is made by the switch and allows the possibility of disconnecting the turbine (position 0), even with combustion in the equipment. In the same way, if you want the turbine to operate, you must place the switch in position 1 (slow speed) or 2 (fast speed).



Connection

In the right side of the insert you will find the cable that connects to the network. It is mandatory to not cut it in the entire length, because this section is useful when changes in the electrical components are needed.

It is obligated the correct connection of the installation to earth connection.

The installation of the system might be done by skilled labour and qualified under the current rules.

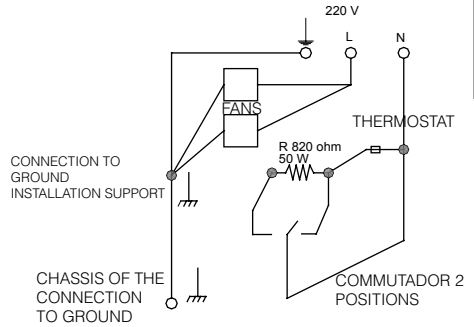

WARNING!!

The insert (except Paris Series) must be always connected to electrical network in order to, in case of a high temperature, fans could start and dissipate the heat to the room where it is installed or to any other adjacent room. The insert must never be unplugged from the network when it is burning. In this case, the warranty of the insert shall terminate.

The inserts are provided with connections for two ventilation additional outputs.

To install them, follow the next steps:

- a. Remove the close covers of the air outputs placed at the high of the sump.
- b. Set the connection collars on the hole or holes.
- c. Drill the wall or existent hood to pass and install the fireproof flexible tubes (diameter of 12 cm) with their corresponding connection.
- d. Set the tubes with metallic clamps to the corresponding collars and grilles. Each pipe must not exceed recommended channelling length and it must be insulated with insulated materials to avoid noises and loss of heat.
- e. The grilles must be placed higher than 2 meters over the floor to avoid the heat air annoy the people.

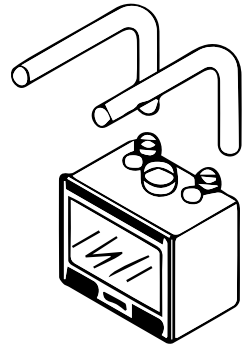

2.1 LONDRES-T VISIÓN, VOLGA-T AND PANAMÁ SERIES CENTRAL UNIT

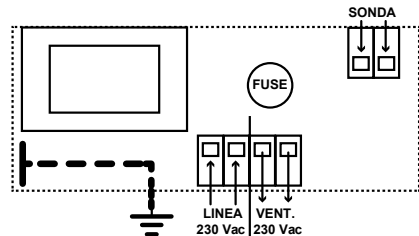
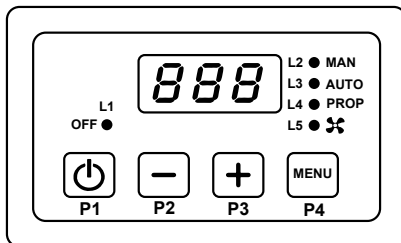

PRODUCT COMPOSITION

- Boxed temperature controller 3 module
- Cover Plate, Inbox box
- Temperature Probe, Accessories, Instructions

FUNCTIONING

• ON/OFF:

The On/Off of the controller is made by pushing the button P1

The state OFF is signaled through the led L1

• FUNCTIONING Modality

- **MANUAL:** advice signal **MAN**

The fan is at the set speed independently by the Probe's temperature

- **AUTOMATIC:** advice signal **AUT**

The Fan starts at the set up speed when the temperature is higher than the setted Thermostat **SET**

- **PROPORTIONAL:** advice signal **PROP**

The fan changes its speed according to the temperature in the range **SET ÷ SET+DEL**

• **STANDBY Function:** if parameter **Stb = 1**

If the device is **OFF**, and the temperature is higher than the value of thermostat **TSI**

- The device goes in **ON** automatically

• **SAFETY Function:** if the parameter **SIC = 1**

If the probe's temperature is higher than value of thermostat **TSI**

And the fan is **OFF** in **MANUAL** Modality

- The device goes automatically in the Proportional Modality waiting 10 seconds.

• **SAFETY FAN Function:** if the parameter **SAF = 1**

If the probe's temperature is higher than value of thermostat **TSA**

- The Fan is OFF

• **ALARM Function:**

If probe's temperature is higher than the value of thermostat **TAL** and the parameter **Enb = 1**

- The acoustic signal is activated

- This signaling can be deactivated for 5 minutes by pushing a button

- After 5 minutes, if there's again the condition of alarm, it is activated again.

MAIN MENU

• **FUNCTIONING Modality Selection**

- Press **P4** key to see the current modality: it's signaled by the display and the led

- Pressing again the **P4** key, you can select cyclically one of three functioning modality **MAN**, **AUT**, **PRP** signaled on the display and by the specific led.

- The setting is automatically memorized after 4 seconds

- The **L5** shows the status of the Fan

• **SPEED Selection**

- Pressing **P2** or **P3** keys the setting of the current fan speed is visualized or modified

- **P0**= Off (only in Manual); **P1** = Minimum Speed; **P10**= Maximum Speed

- This function is not available in the PROPORTIONAL Modality

- In the AUTOMATIC Modality the speeds that can be set are **P1 ÷ P10**

FAILURE OR ALARM SIGNALS

The controller can signal the failure of the probe blinking message for the failure signal:

- **Lo:** indicates a low temperature (temperature under 0°C):**Probe Open or Disconnected**

- **Hi:** indicates a high temperature (temperature over 180°C):**Probe in Short Circuit**

ATTENTION

- Avoid join together the probe's cables with power's cables.

- Provide the system's feeding with a bipolar switch according to the actual rules and with opening distance of the contacts of at least 3 mm for each pole.

- Installation and the electrical connection of the device have to be made by experienced personal and with appropriate equipping.

- Before the connection be aware that the electrical feeding is not connected.

SECONDARY MENU

It allows to modify the functioning parameters of the controller.

- To enter the MENU push together buttons **P2** and **P3** for about 5 seconds.

- To scroll the code list use the button **P2** or **P3**

- To show the parameter's value push the button **P4**

- To modify the parameter's value push the buttons **P2** or **P3**

- To visualize again the code list and memorize push the button **P4**

- To exit and memorize wait for about 10 seconds.

The parameters are described in the following table

SECONDARY MENU PARAMETERS	CODE	MIN	DEFAULT	MAX
Temperature Fan Activation	SET	30°	45°	99°
Temperature Fan Activation Hysteresis	iSt	1°	2°	35°
ALARM Temperature Activation	TAL	100°	120°	180°
SAFETY Temperature Activation	TSI	80°	100°	140°
SAFETY FAN Temperature Activation	TSA	100°	135°	180°
SAFETY Function Enable	SIC	0 [off]	1 [on]	1 [on]
SAFETY FAN Function Enable	SAF	0 [off]	1 [on]	1 [on]
STANDBY Function Enable	Stb	0 [off]	1 [on]	1 [on]
BUZZER Function Enable	Enb	0 [off]	1 [on]	1 [on]
Fan Speed P01	U01	00	16	100%
Fan Speed P09	U09	00	70	100%
Fan Speed P10	U10	00	100	100%
Temperature Range of Regulation for Proportional Modality	DEL	20°	20°	100°

- **P01 / P09 / P10 Speed REGULATION (parameters U01 / U09 / U10)**
- Enter in SECONDARY Menu
- Select the parameter to verify/modify : the fan works automatically at the set speed
- Modify the value until the desired value : in this way it is possible to control the speed directly.
- Memorize by pushing button **P4**
- Eventually repeat the operation for the other speeds/parameters
- To exit, wait about 10 seconds.

Supply:	230 Vac \pm 10%~ 50HZ: EMI filter on side
Protection:	Internal Fuse
Temperature Probe:	Working Temperature: -50°C / 250 °C
	Range of Measure: 0 – 180 °C: \pm 1°C
Output:	FAN: 230 Vac Imax: 0,8A/1,5A high power version
Dimensions:	Inbox Controller 120 x 80 x 50 [mm]
Applied Rules:	EN 60730-1 50081-1 EN 60730-1 A1 50081-2

2.2 SPECIFICATIONS ACCORDING TO THE MODEL

2.2.1 MODEL VOLGA

Travel

You can move the insert in three different ways:

- With a forklift, leaving it over its platform.
- With a wheelbarrow: swing it from the rear and drop it over its platform.
- Screw the handles to the side of the chamber and introduce a bar through the holes.

Placement of the handles for the transport

Inside of the combustion chamber you can find two handles to make easier the movement of the equipment.

To attach the handle you must unscrew the screws on the side of the chamber, place the handle and screw them again (**see drawing D19**).

NOTE:

To make lighter the insert move away the baffle plate and all the other pieces inside the de combustion chamber. To move it, raise slightly the glass. This will block the unexpected opening of the door.

Admission of fresh air

Due to the high power of this models of inserts it is advisable to foresee an air intake coming from outside the room to avoid the overheating of the equipment.

Isolation of the insert: advantages and drawbacks

Some thermal insulator can be placed between the facing and the insert.

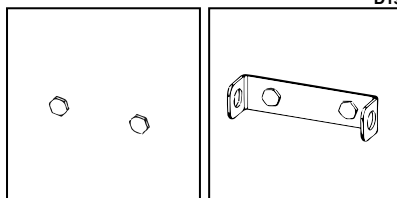

Every way, all cautions must be taken to avoid an overheating of the walls and every constructional elements nearby the equipment (for instance, wooden beam), and at the moment of the placement these materials will be insulated according to the rules.

Advantages:

- A lower loss of heat. This is only valid in case of the insert is beside an outer wall. Unless the case the heat will not be lost, it will be dissipated in the first step by the facing and the to the adjacent rooms.
- Reduction of temperature in case of flammable elements near the insert. You should always watch the air intakes for the convection (on the bottom, laterals and rear of the insert) are not obstructed. Ideally, ceramic fibre or Rockwool rigid panels, whose fibres are agglomerated by some bonding agent, shall be used.

Drawbacks:

- If the tightness of the room in masonry built around the insert is not perfectly made it is possible to find some particles of the isolating material in the convection air.

Placement of the insert

The insert must be freely able to dilate. The masonry or decorative materials must not be in touch with the equipment in any way. It is necessary 3 or 4 mm between the equipment and the masonry

Natural convection or auxiliary ventilation?

In the majority of cases, natural convection is enough. An auxiliary group of ventilation allows increase the air flow and reduce the temperature in the exits of the outputs also send it farer or even an adjacent room (in case of models with turbines).

Natural ventilation

Attention, this factor is a fundamental part for the proper operation of the insert!

In order to the highest efficiency of your equipment, we recommend you open several air intakes and outtakes.

With a hammer, set free at least 2 of the 4 air intakes pre-sliced of the bottom and the top of the chamber to create a right convection. Make this operation in a symmetrical way to avoid overheating zones.

Placement of the rings

Place the commensurate rings This ring drive the hot air through a flexible tube directly to the room we want to heat without the blow of particles between the facing and the insert.

Auxiliary ventilation

Turbine function is to blow the air, never to aspire the hot air.

It is possible to drive one or more hot air outtakes to a different room from the place where the insert is installed. In that case, it is necessary equilibrate this air exit with a return channelling to avoid the room is in depression, with the risks involved.

- You dispose of a ventilation unity (turbine) of 680 m3 to install under the insert (**see drawing D20**).
- The ventilation unity takes the air through the two lateral entries of the fan, which must be connected to a channel that takes air enough cold to avoid the overheating of the equipment. This channel must be connected to the outside of the housing, or at least, outside the masonry chamber built around the insert, to aspire the air of the room where it is installed. Do not forget the electrical connection of 220 V + ground connection of the equipment.

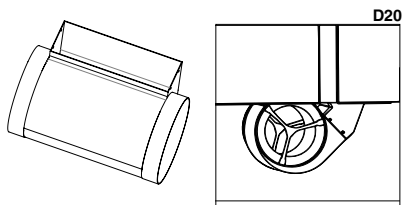

WARNING!! Attention, this factor is a fundamental part for the proper operation of the insert!

- When use an auxiliary ventilation, the air intake on the lower side of the chamber of the insert must be absolutely closed.
- With a hammer, set free at least 2 of the 4 hot air intakes (one right and another one left) at the top of the insert. Make this operation in a symmetrical way to avoid overheating zones.

Electrical connection

Disconnect from power before any electrical handling.

First of all, we will connect the temperature sensor which is provided with the switchboard to the insert according the attached drawing.

Connect the fan with the switchboard and later connect the switchboard and the electrical network (see electrical scheme).

Probe placement

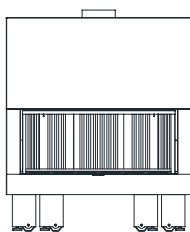

Probe position

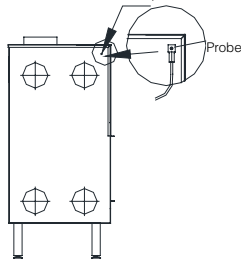

Switchboard wiring diagram

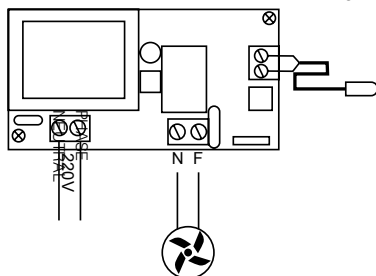

Replacement of the electrical components

It is necessary to replace or repair some of the electrical components (engine, turbine) it is possible to do it without uninstalling the insert. Because they are under the base of the insert. It is possible to access to the components through the combustion chamber following the next steps (see drawing D21).

1. Remove the ceramics pieces from the inside
2. Remove the 4 metal profiles
3. Unscrew the four screws that fix the base to the body
4. Remove the metallic base. From here you have an access to the components.
5. To assemble again follow the steps on the other side.



Placement of the metallic bench

Place the steel profiles in the base of the combustion chamber, as in the images (see drawing D22).

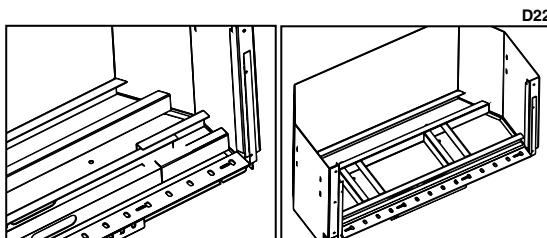

Placement of firebox pieces

Volga 130x40

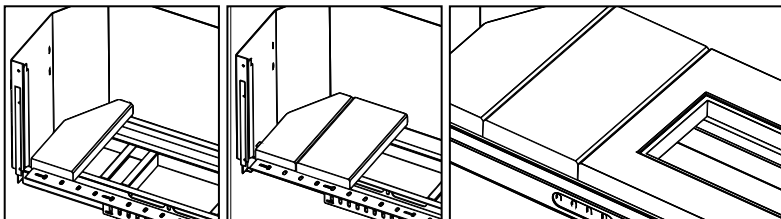

Cleaning and / or replacement of glass

For the cleaning of the glass the security screw (central upper side of the door) will be unscrew with the key provided with the insert. **IMPORTANT!:** please, take care when unscrew the screw because the door may suddenly fall and the glass could be broken. Hold the door until it is balanced! (see drawing D24).

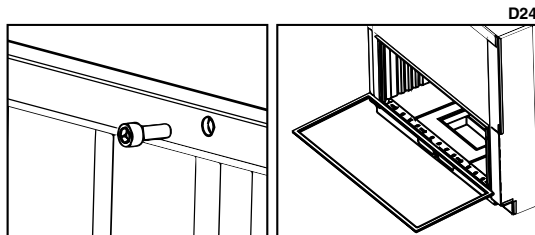

2.2.2 MODELS LONDRES-V, LONDRES-T AND LONDRES-T VISIÓN

The models Londres-T and Londres-T Visión include a turbine with the same characteristics than the model Volga. The model Londres-V has not this turbine.

Everything referred in the points before is also applied to models Londres-T and Londres-T Visión.

Also it is obligated consider the next:



Heat exchanger (only model Londres-V)

The heat exchanger that cross the hood of the insert must not be blocked, it is necessary to leave the holes open in order to achieve a better ventilation of the insert, increasing its performance. (see drawing D25).



Replacement of the electrical components (only models Londres-T and Londres-T Visión)

It is compulsory to leave an access in the central low part of the masonry or facing to the repair / replacement of the turbine in case of breakdown. This register may be a grille with minimal measures 400x200mm (wide x high).

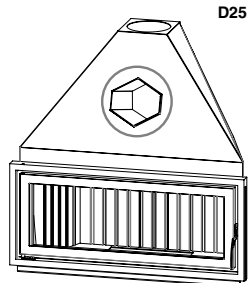

Probe placement

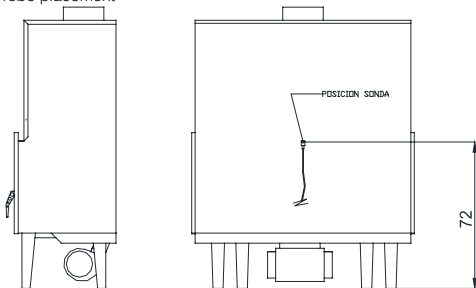

Electrical connection (only models Londres-T and Londres-T Visión)

Disconnect from power before any electrical handling.

Then, we will connect the temperature sensor which is provided with the switchboard to the insert according the attached drawing.

Placement of optional frames

The standard frame included with models Londres-V, Londres-T and Londres-T Visión are removable. To place an optional frame (M-8, M-9, etc.) it is necessary to remove the standard frame and then replace the optional one with the same grills. To remove the standard frame it is necessary unscrew the 4 screws of the frame (2 in each side). Then, place and screw again the new frame (see drawing D26).



WARNING!! If the insert is installed and covered and you want to buy another new one optional frame it is important to advice of this to your distributor when you are going to ask for it.

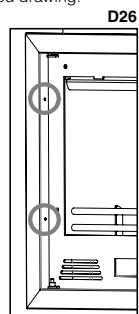

2.2.3 MODEL EVEREST

Some models include on the top an oven with an hermetic oven chamber. The base of the oven is made of refractory brick (it absorbs heat and irradiates it). Heating is produced when the smoke passes through the sides and the upper part of the oven. On the roof of the oven there is one pipe that connects the cooking chamber with the smoke outlet in order to remove the gas generated in the oven.

The oven has the following components:

- **Thermometer** It is disassembled and you can find it in the baking tray. It shows the cooking temperature of the oven. To install it, it is necessary to introduce the sheath through the hole of the door and, then, put the nut (see drawing D27).



WARNING!! The thermometer shows the cooking temperature of the oven, it never shows the combustion chamber temperature.

The maximum cooking temperature for the oven is 200-230°C. If the thermometer shows that the oven reaches a higher temperature, this means that the equipment has been overloaded and this will invalidate the warranty.

- **Tray** It can be adjustable in two different levels according to the slot that we use. In order to avoid the damage of the tray, it is recommended to extract it outside the oven when it is not being used.
- **Refractory bricks**. They are placed on the base of the oven. Their purpose is to absorb heat and irradiate it.

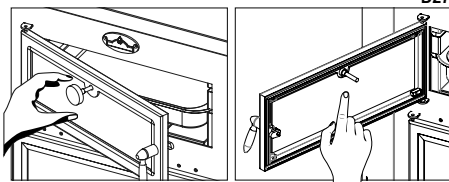

2.2.4 MODEL EVEREST VISIÓN

This model include on the top an oven with an hermetic oven chamber. The base of the oven is made of ceramic material (it absorbs heat and irradiates it). Heating is produced when the smoke passes through the sides and the upper part of the oven. On the roof of the oven there is one pipe that connects the cooking chamber with the smoke outlet in order to remove the gas generated in the oven.

The oven has the following components:

- **Bimetallic thermometer** It is disassembled and it place is the glass of the oven.. To install it, it is necessary to introduce the thermometer through the hole of the door and, then, put the rubber and the nut on the backside (see drawing D28).

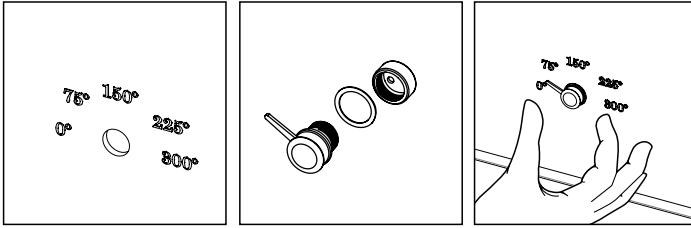

WARNING!! The thermometer shows the cooking temperature of the oven, it never shows the combustion chamber temperature.

The maximum cooking temperature for the oven is 200-230°C. If the thermometer shows that the oven reaches a higher temperature, this means that the equipment has been overloaded and this will invalidate the warranty.

- **Tray.** It is made of stainless steel. In order to avoid the damage of the tray, it is recommended to extract it outside the oven when it is not being used.
- **Roasting grille** If you prefer, instead of the tray you can use a roasting grille of 38x47cm. In order to avoid the damage of the tray, it is recommended to extract it outside the oven when it is not being used.
- **Ceramic pieces.** They are placed on the base of the oven. Their purpose is to absorb heat and irradiate it.

The inside of the oven of this model is composed for 4 pieces (2 guides, ceiling and rear) made in stainless steel removable to extract them and make easier the cleaning.

To remove the pieces we will follow the next steps (see drawing D29).

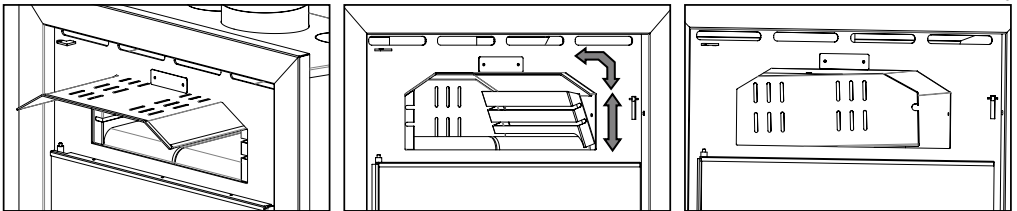

1. Remove the ceiling, slipping it out.
2. Remove the laterals guides hanging in 4 supports. To remove it you have to raise the guide and then pull it off.
3. Remove the rear hanging in two supports.

2.2.5 MODEL KENIA-110, KENIA-110 VISIÓN, KENIA-100D AND KENIA-110 D VISIÓN

These inserts have a switch with only 2 positions: 0 and 1 but it is provided with a potentiometer which we can adjust the revolutions of the 4 fans (see drawing D30).

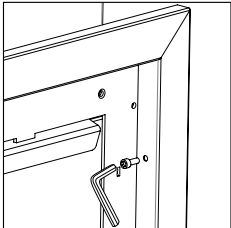
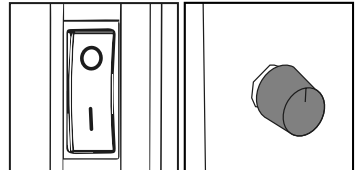

2.2.6 ALL THE MODELS KENIA SERIES

The standard frame included with models Kenia is removable. To place an optional frame (M-20, M-21, etc.) it is necessary to remove the standard frame and then replace the optional one with the same drills. To remove the standard frame it is necessary unscrew the 4 screws of the frame (2 in each side). Then, place and screw again the new frame (see drawing D31).



WARNING!! If the insert is installed and covered and you want to buy another new one optional frame it is important to advice of this to your distributor when you are going to ask for it.

D32

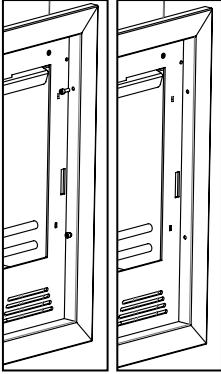

2.2.7 ALL THE MODELS FLORIDA SERIES

The standard frame included with the inserts is removable to make easier the installation and the repair / replacement of the electrical components (fan, thermostat, etc.). To remove the standard frame it is necessary unscrew the 4 screws of the frame (2 in each side) (see drawing D32).



WARNING!! To be able to repair / replace the electrical components of the insert it is essential to have a easy way to uninstall the frame.

2.2.8 ALL MODELS PARIS SERIES

TURBINE REPLACEMENT

In case of replacement of one of the electrical components, in the models of the series Paris frontal, the operation of substitution can be made without uninstalling the insert because they are placed under the base. It is possible to access the components through the combustion chamber by following the next steps. (see drawing D33)

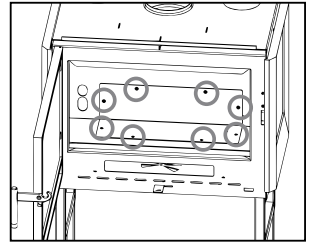

D33

1. Remove the vermiculite baffle plate.
2. Remove the cast-iron back and side plates.
3. Remove the cast iron grate.
4. Remove the screws from the fan bracket, lift it from the left side and remove it. Be careful with the cables of the installation.

In the case of the corner and three-sided inserts of the Paris and Versailles series, the steps would be as follows (see drawing D34):

1. Remove the vermiculite side plates by pulling upwards from the front.
2. Remove the baffle plate.
3. Remove the cast iron grate pulling it out from the sides.
4. Remove rear cast iron plates.
5. Remove the screws from the fan bracket, lift from the left side and remove it. Be careful with the cables of the installation.

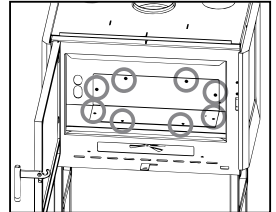
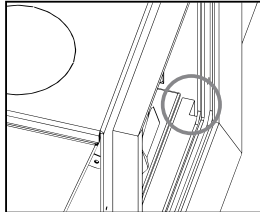

D34

PLACING / REPLACING THE STANDARD FRAME

All inserts in this series incorporate a standard frame. The standard frame is detachable for an easy installation.

To uninstall the standard frame, proceed as follows:

Front models (see drawing D35):

1. Remove the door, opening it and pulling it upwards.
2. Unscrew the frame screws, as indicated in the drawing.
3. Remove the frame and install the insert, fix it and reassemble the frame and the door.

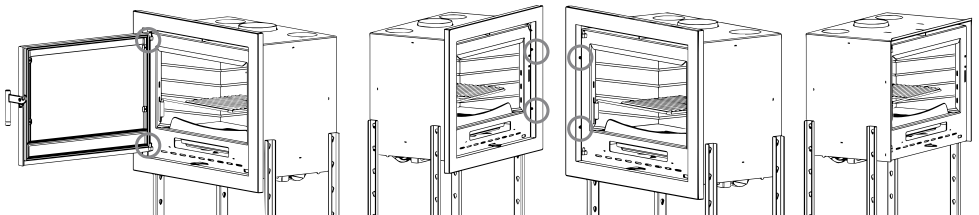

D35

Corner and three-sided models (see drawing D36):

1. Remove the rear screws from both the top and bottom frames and pull them out.
2. Remove the screws from the vertical frames and remove frames.
3. Install the insert, fix it and reassemble the frames.

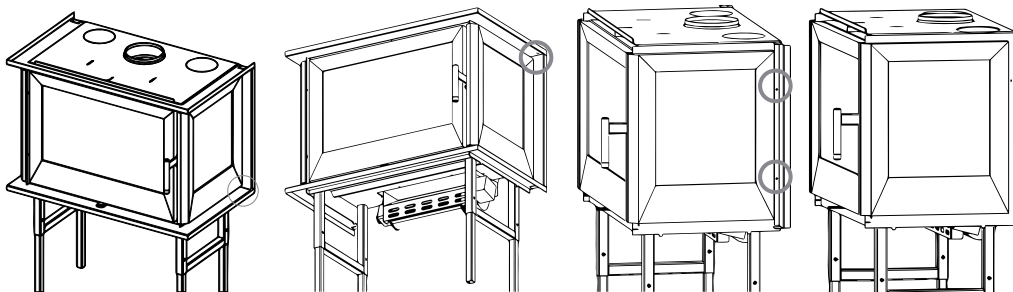

D36

Outdoor air intake

In the models of the Paris series, it is possible to choose that the entrance of primary air comes from a contiguous place or even from outside of the house.

In the case of providing air from outside or from a contiguous place, you must purchase the optional kit (KIT-AIR2) for external air intake (airtight). Simply connect the KIT with a 100 mm diameter pipe to the chosen place. Keep in mind that a too long pipe or with too many deviations (elbows), far from benefiting the intake of air, causes a great loss of load and, therefore, can cause combustion problems.

Do not forget that this external air intake is independent and different from the input needed for the ventilation unit (turbine), so the decoration or masonry made to the insert, must have a sufficient air circulation for the flow of the turbine (**see drawing D37**).

The procedure for placing the optional external air intake kit is as follows:

- At the bottom, under the top, you will find 4 screws that are threaded.
- Remove the 4 screws.
- Place the kit as shown in the drawing.
- Replace the 4 screws previously removed.
- Connect the air intake to the exterior or selected environment through a 100 mm diameter pipe.

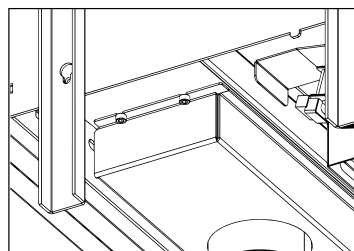
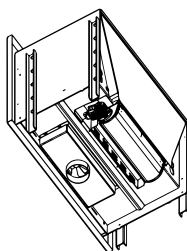
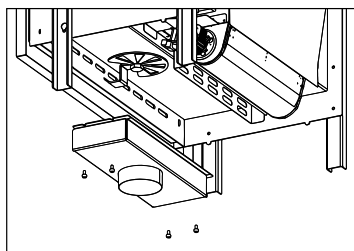

D37

2.2.9 RIOJA AND COLISEO MODELS

PLACING / REPLACING THE STANDARD FRAME

The Rioja and Coliseo models incorporate a standard three-sided frame. Optionally you can purchase the lower profile of the frame to convert it into 4 sides. Its installation is quite simple (**see drawing D38**):

1. In order to place the lower profile, it is not necessary to remove the standard frame.
2. On each side of the insert, you will find 2 holes.
3. You must place the lower profile on the holes and screw the supplied screws.
4. The profile must be perfectly adjusted either frontally or laterally to the standard frame.

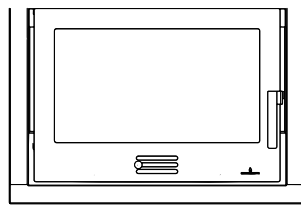
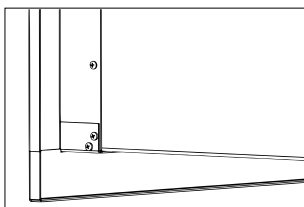
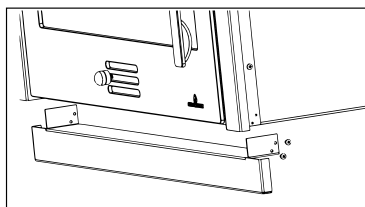

D38

Auxiliary ventilation

The models Panamá-E and Panamá-F have a tangential turbine of 680 m³/h. However, the Panamá-D incorporates two turbines of 450 m³/h. You can disable the operation of the turbine from the control unit of the equipment, leaving it with natural convection. However, if the insert reaches a temperature above TSI (by default 100°C), the turbine/turbines will work in automatic mode for cooling. The turbine serves to propel the air, never to suck the hot air. The position of the probe is shown in **drawings D39 (Panamá-F y E) D40 (Panamá-D)**. It is possible to direct one or more hot air exits to a different room and not to the one where the insert is installed.

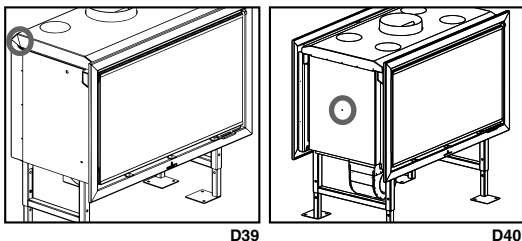

In that case, it is necessary to compensate this exit with a return canalization in order to prevent the room is in depression, with the risks that this would entail.

The models Panamá-E and Panamá-F have a ventilation unit (turbine) of 680 m³/h incorporated in the bottom.

The ventilation unit takes air through the two side entrances (Ø150mm) of the fan which must be necessarily connected to a duct that takes air cold enough in order to avoid the overheating of the equipment. This duct must be connected to the outside of the house or at least outside the masonry built around the insert, aspirating the air of the room where it is installed. Otherwise, the combustion of the equipment may not be appropriate because the turbine will take the Q2 of the air intakes 1 and 2, diminishing the correct combustion of the equipment. Do not forget the electrical connection of 220V and the grounding of the equipment. ATTENTION! This factor is crucial for the proper operation. The turbines of the Panamá-D model lack this connection Ø 150 of the turbine.

Replacement of electrical components

In order to access to repair/replace the turbine, in case of failure, it is essential to provide a register during the installation in the lower-middle part of the coating or masonry. This register can be a grate of minimum measures 400x250 mm (width x height). In this way, it is possible to unscrew the box that contains the turbine and proceed to change it.

Electrical connection

First, disconnect the electrical power before any manipulation.

Second, connect the temperature probe supplied with the unit according to the attached plan so that it detects the temperature of your equipment.

External air intake

The models Panamá-E and Panamá-F have the possibility of choosing that the primary, secondary or tertiary air intake comes from an adjacent room (or even from outside the house) or from the same room where the insert is installed.

The air intakes of this model are located in the bottom, so in case that the insert is not channelled to the outside, we recommend unscrewing the 6 screws of the connection cover and remove it so that the air flows through their respective intakes (**see drawing D38**). However, in the Panamá-D model it is compulsory to connect the primary, secondary and tertiary air intake to an adjacent environment or outside the house. In the case of deciding bring air from the outside or from an adjacent room, simply connect this intake through a pipe of diameter 120mm. Note that a connection too long or with too many deviations (elbows), far from benefiting the contribution of air intake, causes a high load loss and, therefore, may cause combustion problems.

Do not forget that this air intake is separate and distinct from the one necessary of the ventilation unit (turbine of 680 m³/h) of its turbine/turbines with an ambient cold enough (outside the house or outside the masonry built around the insert).

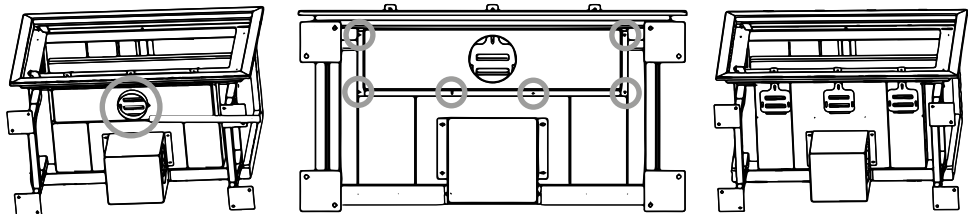

Placement of doors in Panama-D

The Panama-D model has two doors. If you need to remove these doors to facilitate the installation process of the insert, remember to place the doors later in the correct position, to ensure the correct operation of the equipment. These doors are not interchangeable. It should be noted that the door that is placed on the side with the air regulations as well as the ash drawer has a ceramic cord in the bottom to generate the sealing with the ash drawer (**see drawing D39**).

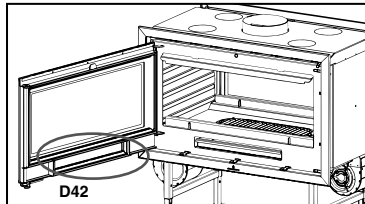
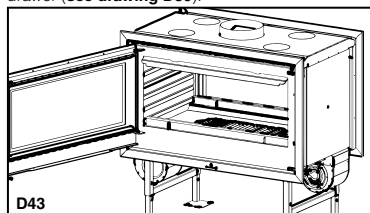

The door on the other side of the insert only has a ceramic cord to ensure the sealing of the combustion chamber (**see drawing D40**).

3. INSTALLATION AND SAFETY INSTRUCTIONS

The way of installing the insert will affect the safety and the proper operation. For this reason, it is recommendable that the installation is carried out by people who are qualified and informed about the compliance with the installation and safety norms. **If an insert is not properly installed it may cause serious damage.**

Before the installation, follow the next verifications:

- Make sure that the floor can sustain the weight of the equipment and make a proper isolation in the case that it is made of flammable material (wood) or a material that can be affected by a thermal shock (plaster cast, for example). If the equipment is installed on a floor which is not completely refractory or inflammable such as parquet, carpet, etc, it is necessary to replace this part or introduce a fire-resistant base so that it protrudes out the fireplace 30 cm. Example of materials include steel flooring, glass base or any other type of fire-resistant material.
- Make sure that there is proper ventilation in the place where it is installed (air intake) (see section 5 of the manual).
- Avoid the installation in places where there are collective ventilation pipes, hoods with or without extractor, B type gas equipments, heat pumps or equipments that can cause that the draw of the chimney is not good if they are used at the same time.
- Make sure that the smoke duct and the pipes used for the chimney are suitable for the operation of the insert.
- We recommend that you call your fitter in order to check both the chimney as well as the air flow for the combustion.
- This product can be installed near the walls as long as they comply with the following requirements:
- The fitter must assure that the wall is completely made of brick masonry, thermo-clay block, concrete, bricks, etc, and that it is coated by materials that can support high temperature.
- Therefore, for any other type of material (drywall, wood, non-ceramic glass, etc), the fitter must provide sufficient insulation or keep a minimum safety distance to the wall of 80-100 cm.
- Keep any flammable or heat sensitive materials (furniture, curtains, and clothing) at a minimum distance of about 100cm, including the area in front of the loading door. Measurements below the minimum distances should not be used.

3.1. SAFETY MEASURES

During the installation of the equipment, there are risks to be taken into account, so you should follow the next safety measures:

- a. Do not place flammable objects above.
- b. Do not place the insert near combustible walls.
- c. The insert should only be used when the ash pan is inserted.
- d. It is recommended to install carbon monoxide detector (CO) in the room where the equipment is installed.
- e. Use the glove included for opening and closing the door as well as manipulating the controls as these can be very hot.
- f. Solid combustion residues (ashes) should be collected in an airtight container and resistant to fire.
- g. The appliance should never be turned on in the presence of emission of gases or vapours (e.g., linoleum glue, gasoline, etc).
- h. Do not place nearby flammable materials.



WARNING!!

It is noted that both the insert and the glass get very hot and should not be touched.

3.2 INTERVENTION IN CASE OF EMERGENCY

If there is fire in the chimney:

- a. Close the loading door.
- b. Close primary and secondary air intakes.
- c. Put the fire out by using carbon dioxide extinguishers (CO2 powder).
- d. Request for the immediate intervention of the fire-fighters.

DO NOT PUT THE FIRE OFF WITH WATER.

WARNING:

The manufacturer declines any responsibility for the malfunction of an installation not subject to the requirements of these instructions or the use of additional products not appropriate.

4. CHIMNEY

The chimney is of basic importance in the proper functioning of the insert and primarily has two functions:

- Evacuate the smoke and the gas safely out of the house.
- Provide sufficient draft to the insert in order to keep the fire.

Therefore, it is essential that it is made perfectly and that it is subjected to maintenance operations in order to keep it in good condition (many of the claims due to malfunctioning reasons refer exclusively to a bad draft). The chimney can be made of masonry or metallic pipe compound.

It is necessary to comply with the following requirements for the proper operation of the stove:

- The interior section must be perfectly circular.
- It must be thermally insulated along its entire length in order to prevent condensation (the smoke is liquefied by heat shock) and even more if the installation is outside the house.
- If we use metallic pipe for the installation outside the house, it is compulsory to use thermal insulated pipe. It consist of two concentric pipes and, between them, there is a thermal insulator. Moreover, we will avoid condensation problems.
- It should not have bottlenecks (enlargements or reductions) and it must be vertical with deviations not higher that 45°.
- Do not use horizontal sections.
- If it has been used previously, it must be clean.
- Respect the technical data of the instructions manual.

**** For the fitter**

The optimum draft for the inserts vary between 12 ± 2 Pa (1.0–1.4 mm water column). We recommend checking the technical information of the product.

A lower value causes a bad combustion causing carbonic deposits and excessive smoke generation, having leaks and, even worse, an increase of the temperature that could damage the structural components of the insert, while a higher value leads to a too rapid combustion with the heat dispersion through the flue.

Materials that are prohibited for the chimney and, therefore, damage the proper functioning of the equipment are: fibre cement, galvanized steel (at least in the first few meters) and rough and porous interior surfaces. **Drawing D44** shows some examples of solution.

All inserts that send smoke to the exterior should have their own chimney.

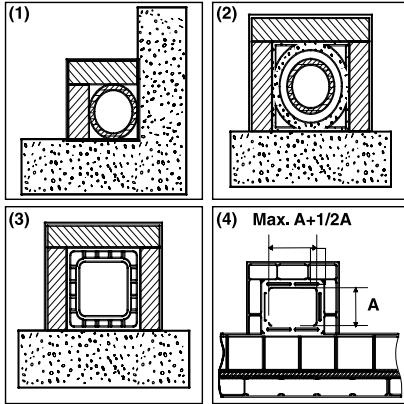

D44

(1) Stainless steel AISI 316 chimney with double insulated chamber and material resistant up to 400°C. **Efficiency 100% optimum.**

(2) Traditional clay chimney with square section and holes. **Efficiency 80% optimum.**

(3) Chimney with refractory material and double insulated chamber and exterior coating made of lightweight concrete. **Efficiency 100% optimum.**

(4) Avoid chimneys with rectangular interior section different to the one of the drawing. **Efficiency 40% poor.** Not recommended



Never use the same chimney for several equipments at the same time (see drawing D45).

The minimum diameter must be 4 dm² (for example, 20 x 20 cm) for inserts with a diameter below 200 mm or 6.25 dm² (for example, 25 x 25 cm) for equipments with a diameter higher than 200 mm.

A big section of the chimney (for example, diameter of the pipe superior to the one recommended) may results in a volume too large to be heated and, therefore, it can cause difficulties for the proper operation of the equipment. In order to avoid this problem, it is necessary to enclose the chimney in its entire length. However, a small section (for example, diameter of the pipe inferior to the one recommended) may cause a reduction of the draft.

The flue must be away from flammable or combustible materials through an appropriate insulation or an air chamber. In the case that they pass through flammable materials compounds, they should be eliminated.

Inside, it is forbidden that there are pipes of installations or air abduction channels. It is also prohibited to do mobile or fixed openings for connecting other different equipments..

If we use metallic pipes inside a masonry duct, it is essential that they are well insulated and with appropriate materials (insulating fibre coatings) in order to avoid the deterioration of the masonry or the interior coating.

D45

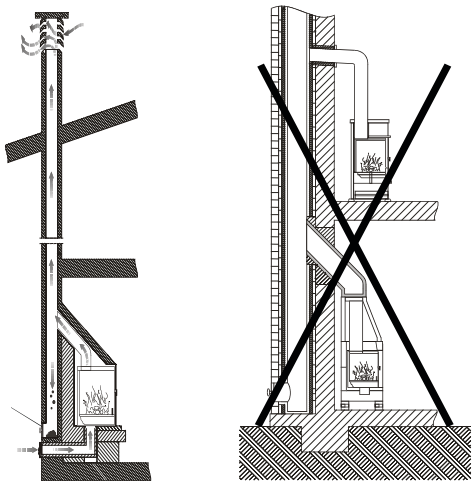

D46

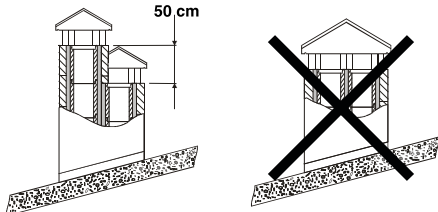

(1) In the case that there are chimneys placed side by side, one of them must exceed to the other at least 50 cm in order to avoid pressure movements among them

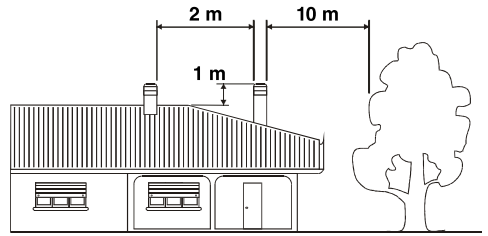

(1) The chimney can't have obstacles around 10 m towards walls or trees. Otherwise, raise it at least 1 m above the obstacle. The chimney must exceed the top of the roof at least 1 m.

4.1 CONNECTION OF THE INSERT TO THE CHIMNEY

The connection to the insert for the smoke evacuation must be done with rigid aluminized steel pipes or stainless steel pipes. **It is forbidden the use of flexible metallic pipes or fibre cement pipes because they damage the safety of the connection because they are subject to jerks and breaks, which causes smoke losses.**

The chimney must be fixed hermetical to the smoke outlet of the insert. It should be rectilinear and with a material that supports high temperatures (minimum 300°C). It can have a maximum inclination of 45° whereby excessive deposits of condensation produced in the initial stages of ignition and / or excessive soot formation is avoided. Moreover, it avoids the slowing down of the smoke when it comes out. The lack of sealing of the connection may cause the malfunction of the equipment.

The internal diameter of the connection pipe should correspond to the external diameter of the chimney of the equipment. This service is assured by the pipes complying with DIN DIN 1298.

4.2 COATING AND INSTALLATION OF THE INSERT

When the insert is installed in a facing or an old chimney it is essential the space among the top and the sides of the equipment and the fireproof material of the hood (which block the base of the chimney) will be constantly ventilated. For this reason, it is necessary to keep an fresh air entry on the bottom of the facing and an exit on the top (hot air exit) by the hood. The function will be improved due to there is a natural convection circuit. Every one of these openings must be free and not blocked with a surface of 3 dm² at least (for example, grille 30 x 10 cm.).

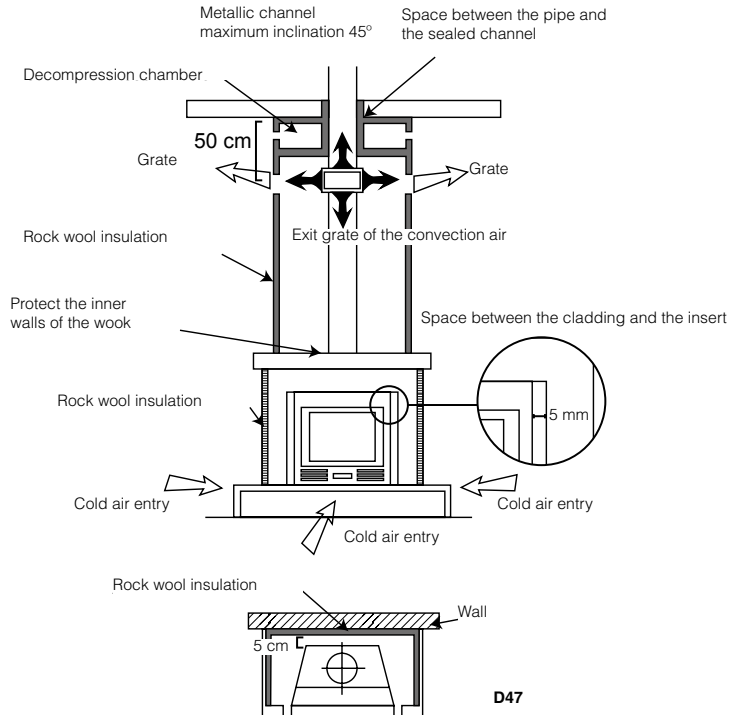

D47

4.3 CHIMNEY COWL

The chimney draft also depends on the chimney cowl.

The chimney cowl should assure the smoke discharge even during windy days, having into account that it must exceed the top of the roof (see drawing D48).

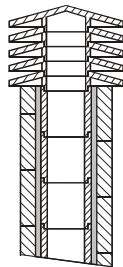

(1) Industrial chimney of prefabricated elements that allow a good smoke extraction.

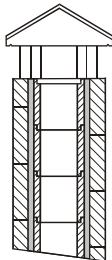

(2) Traditional chimney. The proper exit section must be, at least, two times the interior section of the chimney, the best is 2.5 times

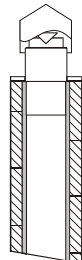

3) Chimney with interior cone smoke deflector.

D48

The chimney cowl must comply with the following requirements:

- It must have the same interior section of the insert.
- It must have an usable exit section that is two times the one of the interior of the chimney.
- It must be constructed so that the rain, snow or any other object do not enter inside.
- It must be easily accessible in order to do servicing and cleaning tasks.

If the chimney cowl is metallic, due to its own design adapted to the diameter of the pipe, the smoke discharge is assured. There are different models of metallic chimney cowl, fixed, anti-return, and rotary or extractor.

5. OUTSIDE AIR INTAKE

For the proper operation of the insert, it is essential that there is air enough for the combustion and re/oxygenation of the environment where it is installed. In the case of houses built under the requirements of "energy efficiency" with a great degree of air tightness, it is possible that the air intake is not guaranteed "the filter must assure compliance with the Technical Building Code. This means that the air must be able to move for the combustion through some openings connected to the exterior, even when doors and windows are closed. Moreover, it must comply with the following requirements:

- It must be placed in so that it cannot be obstructed.
- It must be connected to the environment where the equipment is installed and it must be protected by a grate.
- The minimum area of the outlet should not be less than 100 cm². Check regulations on this issue.
- When the air flow comes through openings that are connected to the exterior of adjacent environments, it is important to avoid air intakes in connection with garages, kitchens, toilets, etc.

6. FUELS ALLOWED/NOT ALLOWED

The fuel allowed is wood. Use only dry firewood (max. moisture content 20%, which corresponds to firewood that was cut two years ago). The length of the logs will depend on the model (you can check the technical features of each model in our web site www.bronpi.com). Compressed wood briquettes must be used carefully in order to avoid harmful overheating of the equipment because they have a high calorific power.

The wood used as fuel must be stored in a dry place. Damp firewood has approximately 60% of water. Therefore, it is not suitable to be burnt because it makes the ignition more difficult due to the fact that the heats is used to vaporize the water. Moreover, the moisture content has also the disadvantage that, when the temperature is lower, the water condense in the fireplace and the chimney. This causes the soot accumulation and condensation, with the consequent risk of fire.



Among others, it is not allowed to use> coal, barks and panels, damp firewood or with paint or plastic materials. In these cases, the warranty of the fireplace shall terminate. It is forbidden to use waste and it would damage the equipment.

Paper and cardboard should only be used during the ignition.

Below is an instructions table about the type of firewood and the quality for the combustion.

TYPE OF WOOD	QUALITY
HOLM OAK	OPTIMAL
ASH TREE	VERY GOOD
BIRCH TREE	GOOD
ELM TREE	GOOD
BEECH	GOOD
WILLOW	NOT ENOUGH
FIR TREE	NOT ENOUGH
WILD PINE	INSUFFICIENT
POPLAR	INSUFFICIENT

Table 1

7. STARTUP (FIRST IGNITIONS)

In order to ignite the fire, we recommend using small wood strips with paper or other means such as fire starters.

It is forbidden to use liquid substances such as alcohol, gasoline, petroleum or similar products.



WARNING!! At the beginning, it is possible that you note smoke or smell which are typically produced when metals are subject to high temperatures or when the paint is still fresh. Never ignite the equipment when there are combustible gases in the environment.

In order to do a proper start-up of the products treated with paints used at high temperatures, it is important to consider the following conditions:

- The materials of the products are not homogenous due to the fact that there are cast-iron parts and steel parts.
- The temperature of the product-s body is not uniform: among different zones there are variable temperatures between 300°C and 500°C.
- During its lifetime, the product is subject to ignitions stoppages even in the same day, as well as intensive use or not use depending on the season.
- The equipment, at the beginning, must be subject to different start-up cycles so that all materials and the paint can complete different elastic expansions.

Therefore, it is important to adopt these measures during the ignition phase:

1. Assure that there is a good air refill in the place where the equipment is installed.
2. During the 4 or 5 first ignitions, do not load excessively the combustion chamber and keep the insert lit during at least 6-10 hours continuously.
3. Then, load it more, respecting the recommended load and try to leave the fireplace lit the maximum time as possible, trying to avoid short ignition periods.
4. During the first ignitions, you should not place any object on the equipment and, in particular, on lacquered surfaces. Lacquered surfaces should not be touched while the equipment is heated.

8. IGNITION AND NORMAL OPERATION

In order to do a good ignition of the insert, it is necessary to follow the next steps:

- a. Open the door. Open completely the regulator of the primary air intake and the regulator of the secondary air intake (in adjustable models) (see point. 2).
- b. Insert a fire starter or a paper ball and some wood splinters into the chamber.
- c. Light the paper or the splinter. Close the door slowly and leave it half-open 10 or 15 minutes while the glass is heated.
- d. When there is flame enough, open the door slowly in order to avoid smoke returns and load the fireplace with dry wood logs. Close the door slowly.
- e. When the logs are lit, use the regulators located on the frontal part (primary and secondary air intake) in order to control the heat emission of the insert. These regulators should be opened according to the heating needs. The best combustion (with minimum emissions) is reached when the main part of the air for the combustion passes through the secondary air regulator.

In addition to the air regulation for the combustion, the draw also affects the intensity of the combustion and the heating performance of your equipment. A good draft of the fireplace needs a reduced regulation of the air for the combustion, while a lack of draft needs a good regulation of the air for the combustion.

Due to safety reasons, the door must remain closed when the fireplaces is being used. You should only open the door for loading the fuel.

In order to refill the fuel, open the door slowly, open the primary air intake, introduce the wood and close the door. After 3-5 minutes, return to the combustion recommended regulation.

Do not overload the equipment (see maximum fuel load). Too much fuel and too much air for the combustion can cause the overheating and, therefore, damage the equipment. The non-compliance of this rule shall invalidate the warranty.

9. SERVICING AND CARE

The insert, the chimney and, in general, the whole installation, must be cleaned completely at least once a year or when necessary.



WARNING!! Maintenance and servicing operations must be done when the insert is cold.

9.1 CLEANING THE CHIMNEY

When the wood is burnt slowly, it produces tars and other organic vapours that combined with the humidity they create the creosote (soot). An excessive accumulation of soot may cause problems in the smoke outlet and even the smoke duct may suffer a fire. A chimney sweep should perform this task and, at the same time, examine the smoke duct. During the cleaning tasks, it is necessary to remove the ash pan, the grille and the smoke baffle plate in order to makes easier the fall of the soot.

It is recommended to use anti-soot envelopes during the operation of the insert at least once a week. These envelopes are placed directly on the fire and you can buy them in the same Bronpi distributor where you bought your fireplace.

9.2 CLEANING THE GLASS

IMPORTANT:

Clean the glass only when it is cold in order to avoid its explosion.

You can use specific products such as vitro ceramic-cleaning products. Do not use aggressive or abrasive products that stain the glass.

You can find Bronpi vitro ceramic-cleaning product in the same Bronpi distributor where you bought your fireplace.

BREAKAGE OF GLASSES: the glasses, as they are vitro ceramic, resist until 750°C and they are not subject to thermal shocks. The breakage can only be caused by mechanical shocks (crashes or violent closing of the door, etc). Therefore, its replacement is not included in the warranty.

9.3 CLEANING THE ASH

All inserts have an ash pan for the ash collection.

We recommend emptying the ash pan regularly in order to avoid that it is full completely so that the grille does not overheat. Moreover, we recommend leaving 2-3 cm of ash on the base.

9.4 SPECIFICATIONS FOR MODELS WITH OVEN

(Only models Everest and Everest Visión)

Over time and with the use, this model can create soot deposits in the external parts of the oven. These deposits can obstruct the draw and cause a malfunction of the insert. For this reason, it is important to remove them through a register that is hidden under the logo of the oven door. It is necessary to unscrew the logo and use the hole in order to proceed with the cleaning (see drawing D49).



When you are cleaning the oven, please be careful and do not use aggressive products because they can wear down the paint and too much water can oxidise it.

In the model Everest Visión the cleaning register is hidden under the door. To cleaning it, the cover must be unscrewed and the register will appear (see drawing D50).

9.5 EXTERNAL CLEANING

Do not clean the external surface of the insert with water or abrasive products because they may damage the fireplace. Use a feather duster or a rag a bit wet.

10. SEASONAL STOPPAGES

After cleaning the chimney and the insert by removing the ash and other residues, close all doors and regulators.

It is recommended to clean the chimney at least once a year. Meanwhile, check the joints because if they are not in good condition (they do not adjust to the door), they do not guarantee the proper operation of the insert! For this reason, it would be necessary to change them. You can find this spare part in the same Bronpi distributor where you bought your insert.

If there is humidity in the place where the fireplace is installed, put absorbent salts inside the equipment. Protect the internal parts with neutral vaseline in order to keep the appearance along the time.

D49

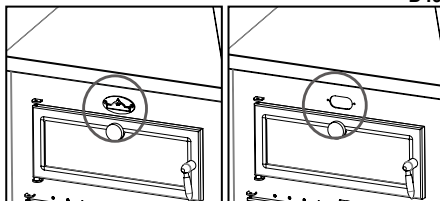

D50

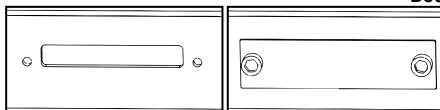

11. TROUBLESHOOTING GUIDE

PROBLEM	POSSIBLE REASON	SOLUTION	
The insert gives off smoke	Inappropriate use of the insert	Open the primary air intake a few minutes and then open the door	
	Smoke duct is cold	Pre-heat the insert	
	Smoke duct is obstructed	Check the duct and the connector to see if it is obstructed or has excessive soot	PROFES
	Smoke duct is oversized	Install an appropriate diameter	PROFES
	Smoke duct is tight	Install an appropriate diameter	PROFES
	The draw is not enough	Add length to the chimney	PROFES
	Smoke duct with infiltrations	Seal connections between sections	PROFES
Air returns	More than one equipment connected to the duct	Disconnect the rest of equipments and seal the entrances	PROFES
	Inappropriate use of the insert	Open completely the primary air intake one and, later, the door during a few minutes	
	Combustion range too low. Lack of draw	Use the insert with an appropriate range. Increase the primary air intake	
	Excessive ash accumulation	Empty the ash pan frequently	
Combustion out of control	The smoke duct does not protrude the top of the roof	Add length to the chimney	PROFES
	The door is not sealed properly or is open	Close the door or change the sealing cords	PROFES
	Excessive draw	Check the installation or install a draft-diverter valve	PROFES
	Refractory sealing plaster is damaged	Check the joints and use refractory putty	PROFES
	Smoke duct is oversized	Install an appropriate diameter	PROFES
	Strong winds	Install an appropriate chimney cowl	PROFES
Insufficient heat	Green or wet wood with bad quality	Use dry wood. Air dried during at least 1 year	
	Green or wet wood with bad quality	Use dry wood. Air dried during at least 2 years	
	Lack of primary air	Increase the primary air intake	
	Smoke duct with air infiltrations	Use an insulated system of chimney	
	Masonry exterior of the chimney is cold	Insulate thermally the chimney	PROFES
Low flow in channel	Heat loss in the house	Seal windows, openings, etc	
	One of the fans does not work	Check the correct operation of the fans	PROFES
	There are too many channel duct	Check the longer of the channel	PROFES
The fans do not stop even when the equipment is cold	The connections rings are not correctly placed	Check the placement of the connection rings	PROFES
	The thermostat has been blocked	The thermostat is defective and have to be replaced	PROFES
The fans do not work in automatic mode	The thermostat do not detect the temperature	The thermostat is defective and have to be replaced	PROFES
The fans always work at the same speed	The resistance is faulty	The resistance is defective and have to be replaced	PROFES
The circuit breaker / differential switch stops when the fan works	Faulty components or electrical touches	Check the components and the state of the electrical system.	PROFES

Table 2

** The note PROFES means that the task must be done by a professional.

INDEX

1. AVERTISSEMENTS GÉNÉRAUX	45
2. DESCRIPTION GÉNÉRALE	45
2.1 FONCTIONNEMENT DE LA CENTRALE (LONDRES-T, VOLGA-T ET SERIE PANAMÁ)	49
2.2. SPÉCIFICATIONS SELON LES MODÈLES	50
2.2.1. MODÈLE VOLGA	50
2.2.2. MODÈLES LONDRES-V, LONDRES-T ET LONDRES-T VISIÓN	53
2.2.3. MODÈLE EVEREST	54
2.2.4. MODÈLE EVEREST VISIÓN	54
2.2.5. MODÈLES KENIA-110, KENIA-110 VISIÓN, KENIA-110D ET KENIA-110 D VISIÓN	55
2.2.6. TOUS LES MODÈLES SÉRIE KENIA	55
2.2.7. TOUS LES MODÈLES SÉRIE FLORIDA	55
2.2.8. TOUS LES MODÈLES DE LA SÉRIE PARIS	55
2.2.9. MODÈLES RIOJA ET COLISEO	57
2.2.10. SÉRIE PANAMÁ	57
3. NORMES D'INSTALLATION ET SÉCURITÉ	58
3.1. MESURES DE SÉCURITÉ	58
3.2. INTERVENTIONS EN CAS D'URGENCE	59
4. CONDUIT DE FUMÉE	59
4.1. CONNEXION DE L'INSERT AU CONDUIT DE FUMÉES	60
4.2. REVÊTEMENT ET INSTALLATION DE L'INSERT	60
4.3. CHAPEAU	61
5. PRISE D'AIR EXTÉRIEURE	61
6. COMBUSTIBLES AUTORISÉS / NON AUTORISÉS	62
7. MISE EN OEUVRE (PREMIERS ALLUMAGES)	62
8. ALLUMAGE ET FONCTIONNEMENT NORMAL	62
9. ENTRETIEN ET CONSERVATION	63
9.1. NETTOYAGE DU CONDUIT DE FUMÉE	63
9.2. NETTOYAGE DE LA VITRE	63
9.3. NETTOYAGE DES CENDRES	63
9.4. SPÉCIFICATIONS POUR LES MODÈLES ÉQUIPÉS DE FOUR	63
9.5. NETTOYAGE EXTÉRIEUR	63
10. ARRÊTS SAISONNIERS	64
11. GUIDE POUR LA RÉOLUTION DES PROBLÈMES	64

Cher client:

Nous voulons vous remercier d'avoir choisi un de nos produits. Le produit que vous avez acquis est de grande valeur. Par conséquent, nous vous invitons à lire attentivement ce petit manuel pour tirer le meilleur parti à l'appareil.

Afin de respecter les normes de sécurité il est obligatoire d'installer et d'utiliser nos produits en suivant attentivement les indications de ce manuel.

1. AVERTISSEMENTS GÉNÉRAUX

L'installation d'un insert doit être faite selon les règlements locaux et nationaux, y compris ceux qui font référence à des normes nationales ou européennes.

Notre responsabilité se limite à la fourniture de l'appareil. Son installation doit se faire conformément aux procédures prévues pour ce type d'appareils, selon les prescriptions détaillées dans ces instructions et les règles de la profession. Les installateurs doivent être qualifiés et agréés et travailler pour des entreprises qui assument toute la responsabilité de l'ensemble de l'installation.

Bronpi Calefacción, S.L. n'est pas responsable des modifications apportées au produit d'origine sans autorisation écrite ou de l'utilisation de pièces détachées non originales.



IMPORTANT ! Ce produit contient un spray de peinture à l'intérieur de la chambre de combustion ou du four (le cas échéant), qui doit être retiré avant sa mise en route.

2. DESCRIPTION GÉNÉRALE

Le modèle que vous avez choisi est composé des pièces suivantes :

- Structure complète de l'insert sur la palette.
- À l'intérieur de la chambre de combustion : une boîte/sac en plastique avec un gant thermique qui permet de manipuler la manette de la porte et les contrôles d'air. Un soufflet électrique (sans les piles) sauf les modèles de la série Florida, Rioja et Coliseo, pour faciliter l'allumage du feu. Une bombe de peinture pour éliminer les éventuels éclats de peinture. Les modèles Coliseo et Rioja ont à l'intérieur le collier de sortie de fumée que l'installateur devra placer. Un râteau peut attiser le feu et enlever les braises et un déflecteur de fumées (selon les modèles). Les modèles Rioja et Coliseo manquent de râteau.

L'insert est composé d'un ensemble de tôles en acier de différentes épaisseurs soudées entre elles et selon le modèle, de pièces en fonte ou vermiculite (matériel réfractaire qui recouvre les parois) et d'une porte avec une vitre vitrocéramique (résistante jusqu'à 750°C) et d'un câble céramique pour l'étanchéité de la chambre de combustion.

Le chauffage de la pièce est produit par :

- Convection :** par le passage de l'air à travers le corps et le carter ou bien par le chauffage à travers la hotte du revêtement où l'insert est introduit.
- Convection forcée** (uniquement les inserts avec turbines): grâce aux turbines situées dans la partie inférieure de l'insert, l'air à température ambiante est aspiré et retourne dans la pièce à une température plus élevée.
- Radiation :** à travers la vitre vitrocéramique et le corps, la chaleur est irradiée dans la pièce.

Pour une parfaite régulation de la combustion, le modèle présente plusieurs entrées d'air :

L'entrée d'air primaire règle le passage de l'air à travers le bac à cendres et la grille en direction du combustible. L'air primaire est nécessaire pour le processus de combustion.

Le bac à cendres doit être vidé régulièrement pour ne pas gêner l'entrée d'air primaire pour la combustion. À travers l'air primaire, le feu reste vivant.

- Modèles Volga et Londres. Avec un seul contrôle placé dans la partie inférieure centrale de la vitre, il est possible de régler l'entrée d'air primaire et l'entrée d'air secondaire (**voir dessin D1**). Le fonctionnement est le suivant :

- POSITION 1: contrôle déplacé totalement vers la gauche. L'entrée d'air primaire et celle d'air secondaire sont totalement fermées.
- POSITION 2: contrôle au milieu. L'entrée d'air primaire est fermée et celle du secondaire est ouverte.
- POSITION 3: contrôle déplacé totalement vers la droite. L'entrée d'air primaire et celle d'air secondaire sont totalement ouvertes.

- Dans les modèles de la série Kenia le réglage de cette entrée d'air est caché derrière le couvercle inférieur et son mouvement se fait de gauche à droite (**voir dessin D2**). La plus grande entrée d'air correspond au côté le plus grand du triangle.

- Dans les modèles de la série Panamá, cette régulation se trouve sous la porte. C'est la régulation qui se trouve au milieu (**voir dessin D3**). Lorsque la régulation est extraite complètement, ça signifie une plus grande entrée d'air.

D1

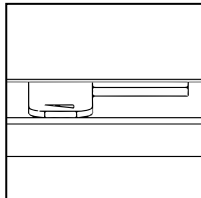

D2

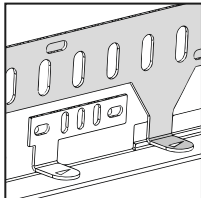

D3

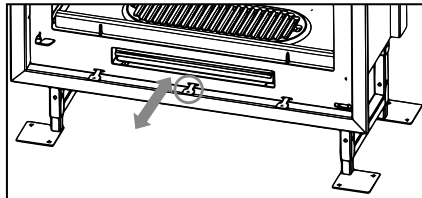

- Dans les modèles de la série Florida, série Paris, le modèle Madrid Visión et Canada Visión, le réglage est localisé dans la partie inférieure de la porte. La plus grande entrée d'air correspondant au côté le plus grand du triangle (**voir dessin D4**).
- Dans le modèle Canada, Lugo, Rioja et Coliseo, le réglage est situé dans la partie inférieure de la porte (**voir dessin D5**).
- Dans tous les autres modèles, le réglage se fait dans la partie frontale du bac à cendres (**voir dessins D6**).

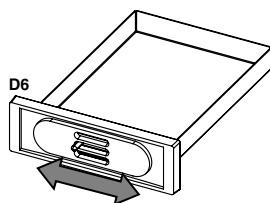
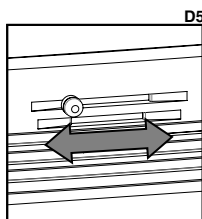
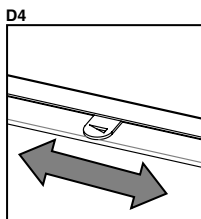

L'entrée d'air secondaire permet au carbone non brûlé à la première combustion de brûler dans une postcombustion, en augmentant le rendement et en assurant la propreté de la vitre.

- Dans les modèles *Volga* et *Londres*, comme indiqué plus haut, le même contrôle permet de régler aussi bien l'entrée d'air primaire que l'entrée d'air secondaire (voir dessin D1).
- Dans les modèles de la série *Kenia*, série *Paris*, le modèle *Madrid Visión*, *Madrid Rústico*, *Canada Vision*, *Canada Rústico*, *Rioja* et *Coliseo*, le réglage d'air secondaire se fait dans la partie supérieure de la porte et son mouvement va de gauche à droite. La plus grande entrée d'air correspond au plus grand côté du triangle (voir dessin D7).
- Dans les modèles de la série *Panamá*, cette régulation se trouve sous la porte. C'est la régulation qui se trouve à gauche du bac à cendres (voir dessin D8).
- Dans tous les autres modèles, cette entrée d'air existe mais elle n'est pas réglable à travers un actionnement. Elle est normalement située dans la partie supérieure de l'intérieur de la porte, entre la porte et la vitre (voir dessin D9).

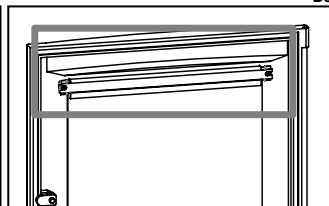
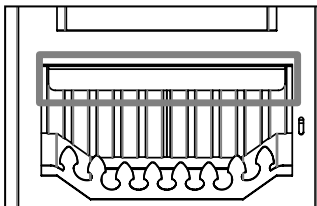
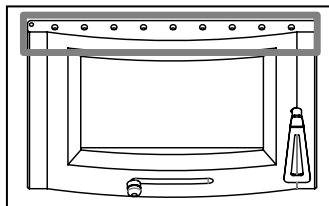
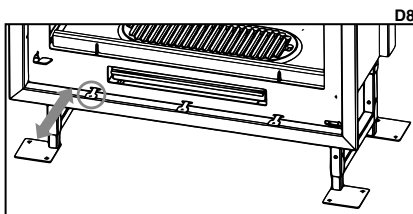
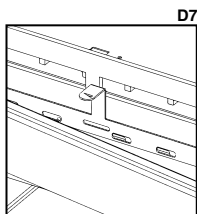

Double combustion

Certains modèles d'inserts disposent d'une double combustion. À travers ce système on obtient une deuxième entrée d'air préchauffé dans la chambre de combustion. Cela permet une deuxième combustion des gaz non brûlés pendant la première combustion, en obtenant un rendement plus haut, une faible consommation de combustible et la réduction des émissions polluantes.

- Dans les modèles de la série *Kenia*, à l'exception des modèles de double face, le réglage de cette entrée d'air est caché derrière le couvercle inférieur. Son mouvement va de gauche à droite. La plus grande entrée d'air correspond au côté le plus grand du triangle (voir dessin D10).
- Dans les modèles de la série *Panamá*, cette régulation se trouve sous la porte. C'est la régulation qui se trouve à droite du bac à cendres (voir dessin D11).
- Dans tous les autres modèles comme les modèles *Everest Visión*, *Everest Lugo* et les séries *Paris*, *Canadá*, *Madrid*, *Florida* et *Londres*, l'entrée d'air préchauffé existe mais n'est pas réglable à travers un actionnement. Normalement, la contribution d'air est réalisée à travers de petits forages existant dans la paroi arrière de la chambre de combustion (voir dessin D12).

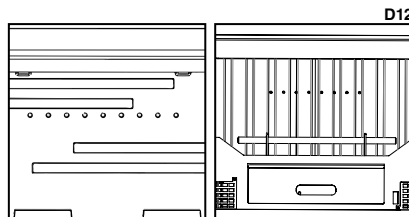
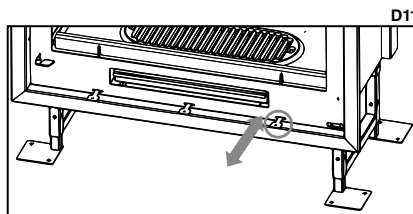
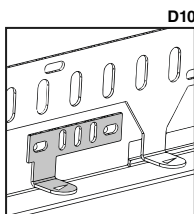

La combustion n'est pas toujours régulière. En fait, elle peut être affectée aussi bien par les conditions atmosphériques que par la température extérieure, en modifiant le tirage de l'insert. Pour cela, tous les modèles d'inserts sont dotés d'un déflecteur de fumées (ou double déflecteur) et dans le cas de certains modèles, d'une soupape de fumées qui règle et améliore le tirage.

Triple combustion

Dans les modèles de la série **Panamá**, la régulation qui se trouve sous la porte à droite du bac à cendres, régule à la fois la double et triple combustion. Avec cette régulation ouverte (régulation complètement sortie), il est possible d'introduire de l'oxygène chaud deux fois dans la chambre de combustion, grâce à des itinéraires conçus par Bronpi. Ce processus de combustion fait le plus du pouvoir calorifique du bois, tout en réduisant les émissions les plus nocives et la consommation du bois.

D13

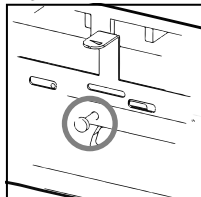

Soupape de fumées

Les inserts des séries **Kenia, Madrid, Canadá et Panamá** sont pourvus d'une soupape de fumées réglable, d'ouverture automatique qui permet régler le tirage de façon idéal.

À travers la vis qui se trouve dans la partie centrale supérieure du panneau en ouvrant la porte, il est possible de positionner correctement la soupape de fumées (vers la droite on ouvre la soupape / vers la gauche on ferme la soupape). **À l'ouverture de la porte, quelle que soit sa position, la soupape de fumées s'ouvrira automatiquement, en évitant l'expulsion des fumées à l'extérieur (voir dessin D13).**

Collier de sortie de fumées

Sur les modèles **Coliseo et Rioja**, l'installateur doit placer le collier de sortie de fumées. Ce permet à l'installateur une installation plus facile, surtout lorsque l'insert doit être installé dans une cheminée préexistante dont l'hauteur de bouche est similaire à l'hauteur de l'appareil (voir dessin D14).

Pour faire le montage, il faut accéder à travers l'intérieur de la chambre de combustion et procéder comme suit:

1. Enlever le déflecteur.
2. Placer l'adhésif céramique fourni sur le collier de sortie de fumée lui-même, afin d'assurer l'étanchéité avec l'appareil.
3. Visser l'anneau sur le toit de l'insert avec les trois vis fournies.
4. Ne pas oublier d'introduire le déflecteur avant d'allumer l'appareil.

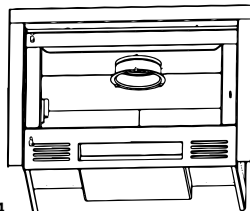
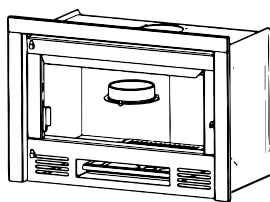

D14

Déflecteur

Le déflecteur est une pièce fondamentale pour le bon fonctionnement de l'insert. **Il doit être placé dans la position correcte et on doit jamais utiliser l'insert sans le déflecteur placé, ce que deviendrait en la perte de la garantie.**



ATTENTION!!

L'absence du déflecteur entraîne un excès de tirage, ce qui provoque une combustion trop rapide, une consommation excessive du bois et la surchauffe de l'appareil.

Pour des raisons de sécurité dans le transport, dans certains modèles, le déflecteur est démonté de l'ensemble de l'insert. Vous le trouverez à l'intérieur de la chambre de combustion. Son installation se fait comme suit (voir dessin D15).

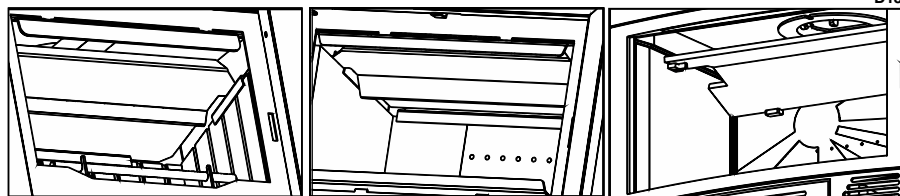

D15

Certains modèles comme **Volga et Londres** disposent d'un double déflecteur qui a la même fonction (voir dessin D16)

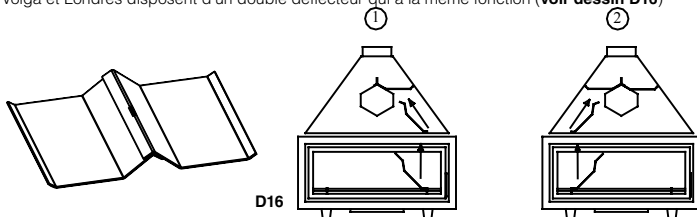

D16

Grille

La grille est un accessoire des modèles de la série Paris. Elle est réglable en deux hauteurs en fonction des rainures de la guide latérale qu'on utilise. Afin d'éviter d'abîmer la grille, il est recommandé de l'extraire quand elle n'est pas utilisée. (voir dessin D17)

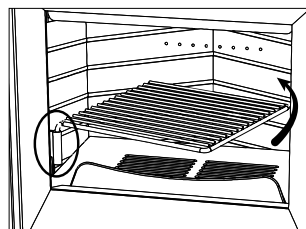

D17

Ventilation forcée.

D18

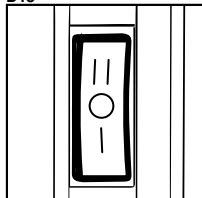

Certains inserts sont pourvus (de série) de ventilateurs axiaux de 160 m³/h chacun pour améliorer la distribution de la chaleur à travers la ventilation de pièce où se trouve l'appareil ou de la pièce voisine.

Cependant, les modèles Panamá E et F incluent une turbine tangentielle de 680 m³/h, tandis que pour les modèles Volga et Londres il est possible d'acquérir optionnellement la turbine tangentielle de 680 m³/h. Ceux-ci sont appelés Volga-T et Londres-T.

Les modèles de la série Paris ont une turbine tangentielle de 225, 290 ou 335 m³/h, selon la mesure du modèle. Le fonctionnement de la turbine des modèles Panamá, Volga-T et Londres-T est expliqué dans la section 2.1. Dans les modèles avec des ventilateurs axiaux l'allumage et le réglage de la ventilation se font au moyen de l'interrupteur à trois positions situé dans la partie inférieure droite du poêle (voir dessin D18).

Ces trois positions ont la fonction suivante:

- Position 0: les ventilateurs resteront éteints en condition qu'il n'y ait pas de combustion à l'intérieur car l'insert est pourvu d'un thermostat qui fait activer les ventilateurs quand l'appareil est suffisamment chaud et les éteint quand il est partiellement froid.
- Position 1: les ventilateurs fonctionnent de manière continue à une vitesse lente.
- Position 2: les ventilateurs fonctionnent de manière continue à une vitesse rapide.

Les modèles de la série Paris manquent de thermostat, donc, l'allumage et la régulation se fait par l'interrupteur et permet la possibilité de déconnecter la turbine (position 0), même avec combustion dans l'appareil. Aussi, si vous voulez que la turbine fonctionne, vous devez positionner l'interrupteur en position 1 (vitesse lente) ou 2 (vitesse rapide).

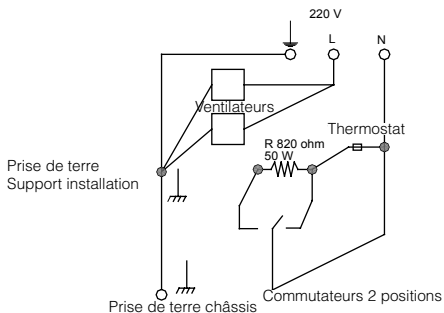

Connexion

Dans la partie latérale droite de l'insert se trouve le conduit qui connecte au réseau. C'est obligatoire de ne pas le couper dans sa longueur complètement car ce tronçon est utile à l'heure de remplacer des composants électriques de l'intérieur. Il est indispensable d'assurer la correcte connexion à l'installation de la mise à la terre.

L'installation de l'appareil devra être réalisée par du personnel qualifié et habilité selon les normes en vigueur.



ATTENTION!!

L'insert (sauf la série Paris) doit être toujours connecté au réseau électrique afin que dans le cas d'une température élevée, les ventilateurs puissent commencer à fonctionner et évacuer la chaleur vers l'endroit où est installé l'appareil ou vers des endroits adjacents. Dans aucun cas on ne débranchera l'insert du réseau quand il est allumé. Dans ce cas, la garantie de l'insert serait annulée.

Les inserts sont prédisposés pour la connexion de deux sorties additionnelles de ventilation. Pour cela il est nécessaire de suivre les étapes suivantes :

- a. Enlever les couvercles de fermeture des sorties d'air situées dans la partie supérieure du carter.
- b. Fixer les collerettes de connexion dans le trou ou les trous résultants.
- c. Réaliser les forages sur le mur ou la hotte existante afin de passer les tuyaux flexibles (ignifugés) du diamètre 12 cm avec leurs connexions correspondantes.
- d. Fixer les tuyaux avec des attaches métalliques aux collerettes et grilles correspondantes. Chaque tuyau ne doit pas dépasser la longueur recommandée de canalisation et devra être isolé avec de matériaux isolants pour éviter du bruit et la dispersion de chaleur.
- e. Il convient de placer les grilles à une hauteur supérieure à 2 mètres du sol pour éviter que l'air chaud, à la sortie, ne gêne les personnes.

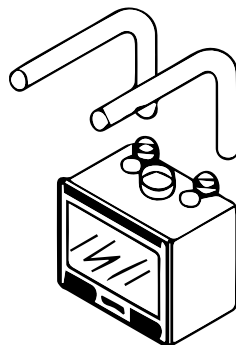

2.1 FONCTIONNEMENT DE LA CENTRALE (LONDRES-T, VOLGA-T ET SERIE PANAMÁ)

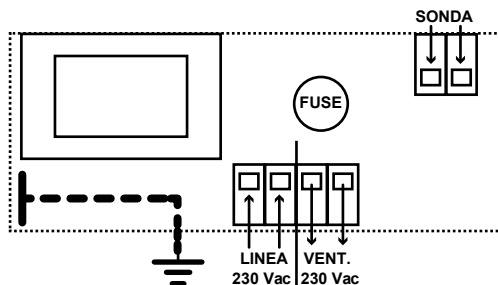
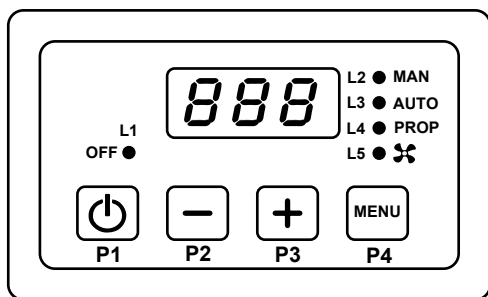

Aspect externe et connexions électriques

COMPOSITION DU PRODUIT

- Caisse thermostaté 3 modules
- Plaque de couverture, Caisse d'entrée
- Sonde Température, Accessoires, Instructions

FONCTIONNEMENT

• Allumage / éteint:

L'allumage / éteint de la centrale se fait en appuyant la touche P1
L'état ÉTEINT s'indique à travers l'allumage du Led L1

• Mode de fonctionnement

- **MANUEL:** signalisation indicateur **MAN**
Le ventilateur marche à la vitesse choisi indépendamment de la sonde
- **AUTOMATIQUE:** signalisation témoin **AUT**
Le ventilateur est allumé à la vitesse choisi si la température dépasse le SET du thermostat sélectionné
- **PROPORTIONNEL:** signalisation témoin **PROP**
Le ventilateur change la vitesse en fonction de la température dans le rang **SET ÷ SET + DEL**
- **STANDBY** Fonction: active si le paramètre **Stb = 1**

Si le dispositif est **ÉTEINT** et la température est plus haute que la valeur du thermostat **TSl**

- Le dispositif s'allume automatiquement
- **Fonction SÉCURITÉ:** active si le paramètre **SIC = 1**
Si la température de la sonde est plus haute que la valeur du thermostat **TSl**, ventilateur éteint et mode **MANUEL**
 - Le dispositif active automatiquement le mode Proportionnel en attendant 10 secondes.
- **Fonction SÉCURITÉ VENTILATEUR:** active si le paramètre **SAF = 1**
Si la température de la sonde est plus haute que la valeur du thermostat **TSA**
 - Le ventilateur est OFF
- **Fonction ALARME:**
Si la température de la sonde est plus haute que la valeur du thermostat **TAL** et le paramètre **Enb = 1**
 - Le signal acoustique s'activera
 - Ce signal peut se désactiver pendant 5 minutes en appuyant une touche
 - Après 5 minutes, si la condition d'alarme continue, elle s'active à nouveau.

MENU PRINCIPAL

- **Sélection Mode de FONCTIONNEMENT**
 - Appuyer la touche **P4** pour voir la modalité actuelle sur le display et le témoin correspondant
 - En appuyant à nouveau la touche **P4**, il est possible de sélectionner cycliquement une des trois typologies de fonctionnement **MAN**, **AUT**, **PRP** signalés sur le display et avec le led correspondant.
 - L'ajustement se mémorise automatiquement après 4 secondes
 - L'indicateur **L5** montre l'état du ventilateur
- Sélection VITESSE
 - En appuyant les touches **P2** ou **P3** on peut voir ou modifier la vitesse actuelle du ventilateur
 - **P0=** Off (seul en Manuel); **P1** = Vitesse minimale; **P10=** Vitesse maximale
 - Cette fonction n'est pas disponible dans la modalité PROPORTIONNEL
 - Dans la modalité AUTOMATIQUE les vitesses qu'on peut ajuster sont **P1 ÷ P10**

SIGNALES D'ALARME OU FAILLE

La centrale montre le signal de faille de la sonde avec des messages lumineux:

Lo: indique une température basse (température au-dessous de 0°C): **Sonde interrompue ou déconnectée**

Hi: indique une température haute (température supérieure à 180°C): **Sonde en court-circuit**

ATTENTION:

- Éviter coupler les câbles de la sonde avec ceux de puissance.
- Installer un interrupteur bipolaire sur le système d'alimentation selon les normes en vigueur et avec une distance d'ouverture des contacts d'au moins 3 mm pour chaque pôle.
- L'installation et la connexion électrique du dispositif doit se faire par du personnel qualifié et avec les outils adéquats.
- Avant faire quelque connexion, vérifier que le réseau électrique est déconnecté.

MENU SECONDAIRE

Il permet de modifier le fonctionnement des paramètres de la centrale.

- Pour entrer au MENU appuyer au même temps les touches **P2** et **P3** pendant 5 secondes.
- Pour se déplacer par les valeurs utiliser la touche **P2** ou **P3**
- Pour montrer la valeur du paramètre appuyer la touche **P4**
- Pour modifier la valeur du paramètre appuyer les touches **P2** ou **P3**
- Pour montrer les valeurs à nouveau et mémoriser appuyer la touche **P4**
- Pour sortir et mémoriser, attendre pendant 10 secondes.

Le tableau suivant décrit les paramètres

PARAMÈTRES MENU SECONDAIRE:	CODE	MIN	DEFAULT	MAX
Température activation Ventilateur	SET	30°	45°	99°
Hystérésis thermostat activation Ventilateur	iSt	1°	2°	35°
Température activation ALARME	TAL	100°	120°	180°
Température activation SÉCURITÉ	TSI	80°	100°	140°
Température activation SÉCURITÉ VENTILATEUR	TSA	100°	135°	180°
Habilitation Fonction SÉCURITÉ	SIC	0 [off]	1 [on]	1 [on]
Habilitation Fonction SÉCURITÉ VENTILATEUR	SAF	0 [off]	1 [on]	1 [on]
Habilitation Fonction STANDBY	Stb	0 [off]	1 [on]	1 [on]
Habilitation Fonction BUZZER	Enb	0 [off]	1 [on]	1 [on]
Vitesse ventilateur P01	U01	00	16	100%
Vitesse ventilateur P09	U09	00	70	100%
Vitesse ventilateur P10	U10	00	100	100%
Rang de température de Régulation en PROPORTIONNEL	DEL	20°	20°	100°

• RÉGULATION de la vitesse P01 / P09 / P10 (paramètres U01 / U09 / U10)

- Entrer dans le menu SECONDAIRE
- Sélectionner le paramètre à vérifier et/ou modifier: le ventilateur s'allume à la vitesse sélectionnée.
- Modifier la valeur jusqu'à la valeur désirée: de cette façon il est possible de contrôler la vitesse directement.
- Mémoriser en appuyant la touche **P4**
- Répéter l'opération pour les autres vitesses / paramètres
- Pour sortir, attendre 10 secondes.

Alimentation:	230 Vac \pm 10%~ 50HZ: Filtre EMI
Protection:	Fusible interne remplaçable
Sonde:	Température de fonctionnement: -50°C / 250 °C
	Limites de mesure: 0 – 180 °C: \pm 1°C
Sorties:	Ventilateur 230 Vac I _{max} : 0,8A/1,5A version renforcé
Dimensions:	Thermorégulateur 120 x 80 x 50 [mm]
Normatives appliquées:	EN 60730-1 50081-1 EN 60730-1 A1 50081-2

2.2. SPÉCIFICATIONS SELON LES MODÈLES

2.2.1. MODÈLE VOLGA

Déplacement

Vous pouvez déplacer l'insert de trois façons différentes:

- Avec un chariot élévateur, en le laissant sur sa plateforme.
- Avec un transpalette traditionnel: Faites-le basculer par la partie postérieure, en le laissant sur la plateforme.
- Visser les poignées sur les côtés de la chambre et introduire une barre par les trous prévus à cet effet.

Placement des poignées pour le transport

À l'intérieur de la chambre de combustion vous trouverez deux poignées qui, une fois couplées à l'appareil, permettent de le déplacer facilement. Pour installer la poignée, dévisser les vis du côté de la chambre, placer la poignée et visser de nouveau (**voir dessin D19**).

NOTE:

Pour alléger le foyer, retirer le déflecteur et toutes les pièces fournies qui se trouvent à l'intérieur de la chambre de combustion. Pour déplacer le foyer, lever légèrement la vitre. Cela empêchera l'ouverture intempestive de la porte.

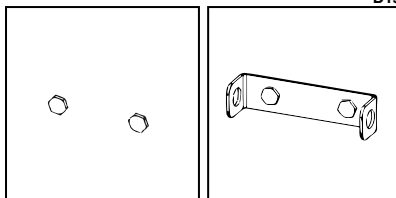

Entrée d'air frais

En raison de la puissance élevée de ces modèles d'inserts il convient de prévoir une entrée d'air qui provient d'un vide ventilé, d'une pièce ventilée ou de l'extérieur pour éviter la surchauffe de l'appareil.

Isolément de l'insert: avantages et inconvénients

Il est possible de mettre des isolants thermiques entre le revêtement et l'insert.

Il conviendra de prendre les précautions nécessaires pour éviter un réchauffement excessif des murs et des éléments de construction situés à proximité du foyer (par exemple, poutres en bois) et, au moment de l'installation ces matériaux seront isolés selon les règles de l'art, les exigences en vigueur et leur possibilité de devenir inflammables.

Avantage:

- Réduction des pertes de chaleur. Cela n'est justifié si l'insert est adossé à un mur extérieur. Si ce n'est pas le cas, il n'y aura pas de pertes de chaleur, sinon qu'elle se dissipera d'abord par le revêtement et après aux pièces voisines.
 - Réduction de la pointe de température s'il se trouve à proximité d'éléments inflammables
- Vérifiez toujours que les entrées de l'air de convection (situées dans la partie inférieure du foyer, sur les côtés et à l'arrière) ne s'obstruent pas.

Le mieux est d'utiliser de la fibre céramique ou des panneaux rigides de laine de roche, dont les fibres sont agglomérées au moyen d'une substance agglutinante.

Inconvénients:

- Si l'étanchéité de l'enceinte de maçonnerie construite autour de l'insert n'est pas parfaitement assurée, il est possible que des particules d'isolant soient en suspension dans l'air de convection.

Emplacement de l'insert

Le foyer doit pouvoir se dilater librement. La maçonnerie ou les matériels décoratifs ne doivent en aucun cas entrer en contact avec le foyer. Il faut prévoir au moins 3 ou 4 mm de séparation.

Convection naturelle ou ventilation auxiliaire?

Dans la plupart des cas la convection naturelle est suffisante. Un groupe de ventilation auxiliaire permet d'augmenter le débit d'air et de réduire sa température au niveau des bouches de sortie ainsi que l'envoyer plus loin et même dans une pièce adjacente (dans le cas des modèles avec des turbines).

Ventilation naturelle

Attention, cette étape est cruciale pour le bon fonctionnement de votre foyer!

Afin de tirer le meilleur parti de votre appareil, nous vous recommandons d'ouvrir plusieurs entrées et sorties d'air.

À l'aide d'un marteau, libérez au moins 2 des 4 entrées d'air prédécoupées de la partie inférieure et supérieure de la chambre pour assurer une bonne convection.

Effectuez cette opération de manière symétrique pour éviter les zones de réchauffement.

Placement des bagues

Les bagues conduisent l'air chaud via un tuyau flexible directement vers l'endroit que vous voulez chauffer sans entraîner les particules en suspension entre le revêtement et l'insert.

Ventilation auxiliaire

La turbine a la fonction de repousser l'air, jamais d'aspirer l'air chaud.

Il est possible de conduire une ou plusieurs sorties d'air chaud vers une pièce différente du lieu où est installé l'insert. Dans ce cas, il est nécessaire de compenser cette sortie d'air avec une canalisation de retour pour éviter que la pièce ne se trouve en dépression, avec les risques que cela supposerait.

- Vous disposez d'une unité de ventilation (turbine) de 680 m3 pour installer au-dessous l'insert (**voir dessin D20**).
- L'unité de ventilation prend l'air par les deux entrées latérales du ventilateur, qui doivent être connectées à un conduit qui prend l'air suffisamment froid pour éviter la surchauffe de l'appareil. Ce conduit doit être connecté à l'extérieur du logement ou, au moins, à l'extérieur de l'endroit de maçonnerie construit autour de l'insert, en aspirant l'air de la salle où l'appareil est installé.

N'oubliez pas la connexion électrique de 220 V + la mise à la terre de l'appareil. ATTENTION!! Attention, cette étape est cruciale pour le bon fonctionnement de l'insert

- Quand on utilise une ventilation auxiliaire, les entrées d'air de la partie basse de la chambre de l'insert doivent être absolument fermées.
- À l'aide d'un marteau, libérez au moins 2 des 4 entrées d'air chaud (une à droite et une autre à gauche) de la partie supérieure de l'insert. Effectuez cette opération de manière symétrique pour éviter le réchauffement.

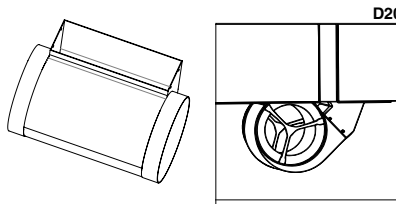

Connexion électrique

Débranchez le courant avant la réalisation de toute manipulation électrique.

D'abord, connecter la sonde de température fournie avec la centrale à l'insert selon le plan ci-après.

Effectuer la connexion entre le ventilateur et la centrale et, tout de suite, la connexion entre la centrale et le réseau électrique (voir schéma électrique).

Le placement de la sonde

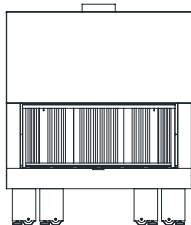

Position sonde



Tableau le schéma de câblage



Remplacement des composants électriques

Au cas où il serait nécessaire de remplacer ou réparer un des composants électriques (moteur, turbine), cette action peut se réaliser sans désinstaller l'insert car ils se trouvent sous la base de l'appareil. Il est possible d'accéder aux composants à travers la chambre de combustion en suivant les étapes suivantes (voir dessin D21).

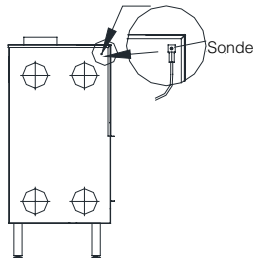
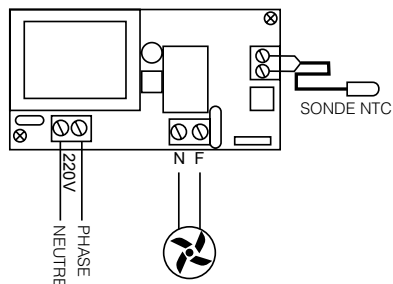
1. Enlever les pièces céramiques de l'intérieur.
2. Enlever les 4 profils métalliques
3. Dévisser les quatre vis qui fixent la base au corps.
4. Enlever la base métallique pour avoir accès aux composants.
5. Pour monter de nouveau, suivre les pas à l'inverse.

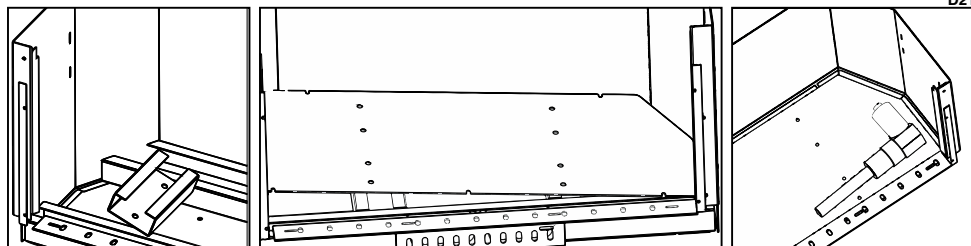

Emplacement du bâti métallique

Mettre les profils en acier dans la base de la chambre de combustion, comme indiqué dans les images suivantes (voir dessin D22).

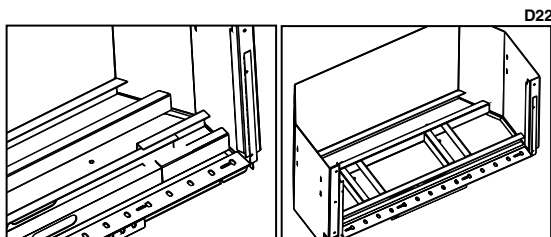

Emplacement de pièces

Volga 130x40

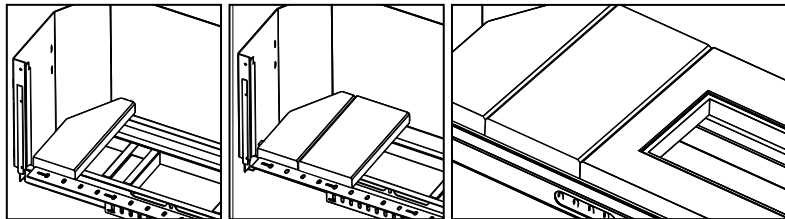

D23

Nettoyage et / ou remplacement de la vitre

Pour nettoyer la vitre il faut dévisser la vis de sécurité qui est dans la partie supérieure-centrale de la porte avec la clé qui est fournie avec l'insert.

IMPORTANT! On prêtera une attention particulière au moment d'enlever la vis afin d'éviter que la porte ne tombe soudainement en provoquant le bris de la vitre. Il convient de porter la porte jusqu'au moment où elle reste en état d'équilibre (**voir dessin D24**).

D24

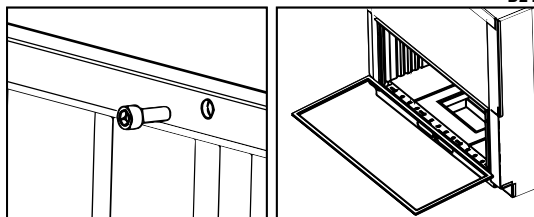

2.2.2 MODÈLES LONDRES-V, LONDRES-T ET LONDRES-T VISIÓN

Les modèles Londres-T et Londres-T Visión ont une turbine présentant les mêmes caractéristiques que le modèle Volga. Le modèle Londres-V n'a pas cette turbine.

Par conséquent, tel que précisé dans les points antérieurs (Entrée d'air frais, Isolement de l'insert, Emplacement de l'insert, Circuit d'air chaud et Fonctionnement de la centrale) référés au modèle Volga est aussi applicable au modèles Londres-T et Londres-T Visión.

En plus, on tiendra compte des considérations suivantes:



Échangeur de chaleur (seulement le modèle Londres-V)

L'échangeur de chaleur qui traverse la hotte de l'insert ne doit pas s'obstruer, il est nécessaire de laisser ses trous ouverts pour une meilleure ventilation de l'insert, en augmentant son rendement. (**Voir dessin D25**).



Remplacement des composants électriques (seulement les modèles Londres-T et Londres-T Visión)

Pour accéder à la réparation/remplacement de la turbine en cas de panne **il est obligatoire de prévoir pendant l'installation d'un registre dans la partie inférieure-centrale du revêtement ou maçonnerie**. Ce registre peut être une grille des mesures

400x200 mm (longueur x hauteur) au moins.

Connexion électrique (seulement les modèles Londres-T et Londres-T Visión)

Premièrement, déconnectez le courant toute manipulation électrique. Ensuite, connectez la sonde de température fournie avec la centrale à l'appareil selon le plan ci-après.

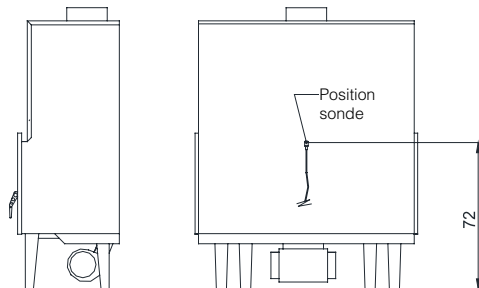

D25

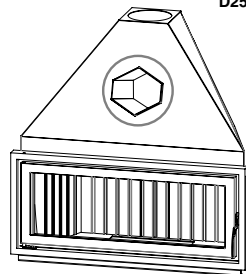

Emplacement de cadres optionnels

Le cadre standard fourni avec les modèles Londres-V, Londres-T et Londres-T Visión de série est amovible. Pour installer un cadre optionnel (M-8, M-9, etc.), préalablement, il est nécessaire d'enlever le cadre standard puis de placer l'optionnel en utilisant les mêmes forages. Pour enlever le cadre standard dévisser les 4 vis du cadre (2 de chaque côté). Ensuite, placer et visser le nouveau cadre (**voir dessin D26**).

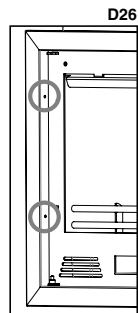

ATTENTION!! Si l'insert est installé et revêtu de briques et vous voulez acquérir un nouveau cadre optionnel il est important d'en avvertir votre distributeur lors de la commande.

2.2.3 MODÈLE EVEREST

Ces modèles sont équipés d'un four avec une chambre de cuisson hermétique dans la partie supérieure. La sole du four est faite en brique réfractaire (absorbe la chaleur et l'irradie peu à peu). Le chauffage est produit par le passage de la fumée par les côtés et la partie supérieure du four. La partie supérieure du four est équipée d'un tuyau de connexion entre la chambre de cuisson et la sortie des fumées afin d'évacuer les gaz de cuisson.

Le four est composé des pièces suivantes:

- Thermomètre Il est démonté et est à installer sur le plateau. Il indique la température de cuisson du four. Pour l'installer introduire l'étui par le trou de la porte puis l'écrou qui fixe le thermomètre par l'arrière (**voir dessin D27**).



ATTENTION!! Le thermomètre indique la température de cuisson à l'intérieur du four, en aucun cas la température de la chambre de combustion.

La température maximale de cuisson des nourritures pour le four est de 200-230°C. Dès que le thermomètre indique que la température du four augmente et que le modèle est surchargé, la garantie sera annulée.

- Plateau. Il est en acier inoxydable et est réglable à deux hauteurs en fonction de la fente du système de guidage latéral choisi. Afin d'éviter d'abimer le plateau est conseillable de l'extraire du four quand il n'est pas utilisé.
- Briques réfractaires. Placées à la base du four, leur fonction est prendre la chaleur et l'irradier peu à peu.

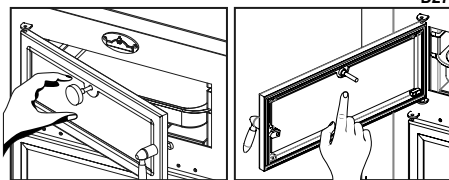

2.2.4 MODÈLE EVEREST VISIÓN

Le modèle Everest Visión est équipé d'un four à rôtir avec une chambre de cuisson hermétique dans la partie supérieure. La sole du four est faite en matériel céramique (absorbe la chaleur et l'irradie peu à peu). Le chauffage est produit par le passage de la fumée par les côtés et la partie supérieure du four. Dans la partie supérieure du four se trouve un tuyau pour la connexion entre la chambre de cuisson et la sortie de fumées afin d'évacuer les gaz de cuisson.

Le four est composé des pièces suivantes:

- Thermomètre bimétallique. Il est démonté et on le situe dans la vitre du four. Pour l'installer introduire l'étui par le trou de la porte puis ajuster la gomme et l'écrou pour fixer le thermomètre par l'arrière (**voir dessin D28**).

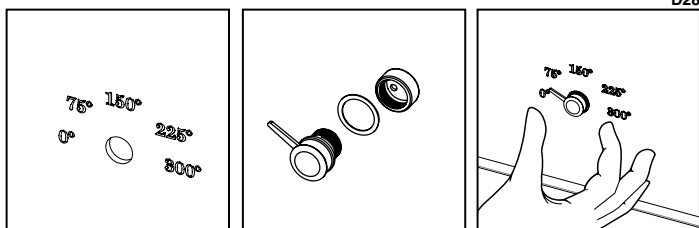

ATTENTION!! Le thermomètre indique la température de cuisson à l'intérieur du four, en aucun cas la température de la chambre de combustion.

La température maximale de cuisson des aliments au four est de 200-230°C. Si le thermomètre indique que la température du four augmente, on entend que le modèle est surchargé et cela sera motif d'annulation de la garantie.

- Plateau. Fait en acier inoxydable. Afin d'éviter d'abimer le plateau il est conseillable de l'extraire du four quand il n'est pas utilisé.
- Grille de rôtir: Il est possible d'utiliser une grille de 38xv47 cm à la place du plateau. Afin d'éviter d'abimer le plateau il est conseillable de l'extraire du four quand il n'est pas utilisé.
- Pièces céramiques. Placées à la base du four, leur fonction est de prendre la chaleur et de l'irradier peu à peu.

L'intérieur du four est composé de 4 pièces (2 guides, toit et arrière) en acier inoxydable amovibles pour les extraire et faciliter le nettoyage. Pour démonter les pièces, il convient de suivre les étapes suivantes (**voir dessin D29**).

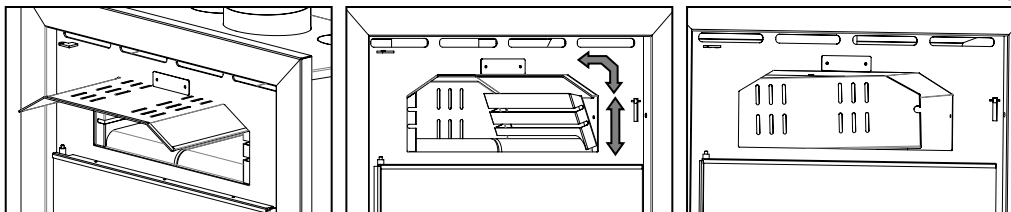

- 1- Extraire le toit, en le faisant glisser vers l'extérieur.
- 2- Extraire les guidages latéraux placés sur quatre supports. Pour les enlever, surélever le guidage puis tirer.
- 3- Pour finir, extraire l'arrière qui est accroché sur deux supports.

2.2.5 MODÈLES KENIA-110, KENIA-110 VISIÓN, KENIA-110D ET KENIA-110 D VISIÓN

Ces inserts, au lieu d'avoir un interrupteur avec les positions 1-0-2, ont un interrupteur limité à deux positions: 0 et 1, mais il est fourni de série avec un potentiomètre qui permet de régler le nombre de tours des 4 ventilateurs (voir dessin D30).

2.2.6. TOUS LES MODÈLES SÉRIE KENIA

Le cadre standard qui est fourni avec l'insert de série est amovible. Pour placer un cadre optionnel (M-20, M-21, M-22, etc.), il sera donc nécessaire d'enlever préalablement le cadre standard avant d'installer le cadre optionnel avec les mêmes vis. Pour enlever le cadre standard, dévisser les 4 vis du cadre (2 de chaque côté) puis placer et visser le nouveau cadre (voir dessin D31).



ATTENTION!! Si l'insert est installé et revêtu de briques et que vous voulez acquérir un nouveau cadre optionnel il est important d'en avertir votre distributeur lors de la commande.

2.2.7 TOUS LES MODÈLES SÉRIE FLORIDA

Le cadre standard fourni avec l'insert de série est amovible pour faciliter son installation et la réparation / remplacement des composants électriques (ventilateur, thermostat, etc.). Pour enlever le cadre, il est nécessaire de dévisser les 4 vis placées sur les côtés (2 de chaque côté) (voir dessin D32).



ATTENTION!! Afin de pouvoir réparer / remplacer les composants électriques de l'insert il est indispensable que le cadre puisse se désinstaller facilement.

2.2.8 TOUS LES MODÈLES DE LA SÉRIE PARIS

REPLACEMENT DE LA TURBINE

En cas de remplacement d'un des composants électriques sur les modèles frontaux de la série Paris, l'opération de remplacement peut être effectuée sans démonter l'appareil, parce qu'elle se trouve sous la base de celui-ci. Vous pouvez accéder aux composants à travers la chambre de combustion en suivant les opérations suivantes (voir dessin D33):

1. Enlever le déflecteur de vermiculite.
2. Extraire les plaques arrières et côtés en fonte.
3. Extraire la grille en fonte.
4. Enlever les vis du support du ventilateur, lever depuis la partie gauche et enlever avec attention aux câbles de l'installation.

Dans le cas des inserts en coin et trois faces de la série Paris, il faut faire les opérations suivantes (voir dessin D34):

1. Retirer les plaques en vermiculite latérales, en tirant vers le haut depuis l'avant.
2. Enlever le déflecteur.
3. Retirer la grille en fonte.
4. Extraire les plaques arrières en fonte.
5. Enlever les vis du support du ventilateur, lever depuis la partie gauche et enlever avec attention aux câbles de l'installation.

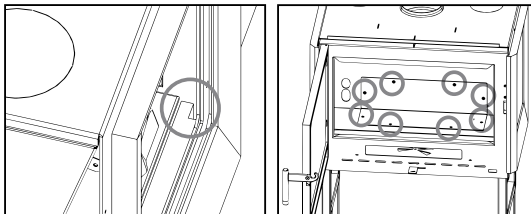

EMPLACEMENT/REPLACEMENT DU CADRE STANDARD

Tous les inserts de ces séries ont un cadre standard. Le cadre standard est démontable pour faciliter l'installation.

Pour démonter le cadre standard, il faut suivre les opérations suivantes:

Modèles frontaux (voir dessin D35):

1. Démontez la porte, en l'ouvrant et tirant vers le haut.
2. Retirez les vis du cadre indiquées sur le dessin.
3. Retirez le cadre et placez l'insert. Fixez et installez à nouveau le cadre et la porte.

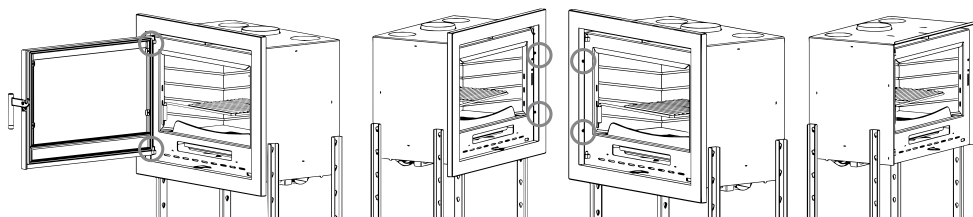

D35

Modèles en coin et trois faces (voir dessin D36):

1. Retirez les vis arrières, du cadre supérieur et inférieur et retirez en dehors.
2. Retirez les vis des cadres verticaux et extrairez les cadres.
3. Placez l'insert, fixez et installez à nouveau les cadres.

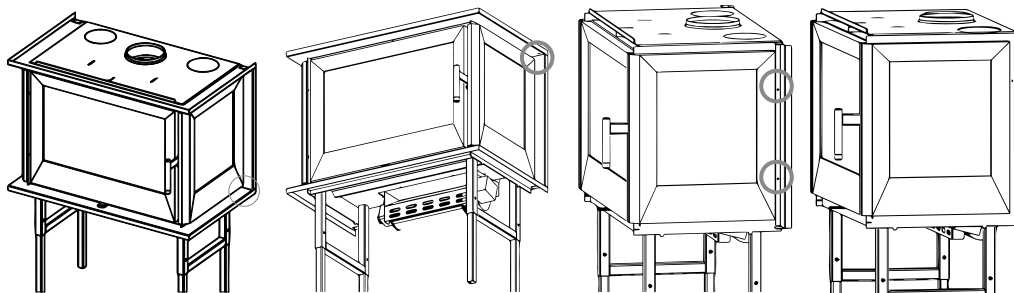

D36

Prise d'air extérieur

Les modèles de la série Paris ont la possibilité de choisir que l'entrée d'air primaire provient d'une pièce adjacente ou même de l'extérieur de la maison.

Dans le cas de la prise d'air de l'extérieur ou une pièce voisine, il faut acheter le kit optionnel (KIT-AIR2) de prise d'air externe (étanche). Il suffit de connecter le kit avec une conduite de 100 mm de diamètre avec le lieu choisi. Notez qu'une conduite très longue ou avec beaucoup de coudes, loin de bénéficier la contribution de l'apport d'air, provoque une grande perte et, par conséquent, peut causer des problèmes de combustion.

Ne pas oublier que l'entrée d'air extérieur est indépendante et distincte de l'apport nécessaire pour l'unité de ventilation (turbine), de sorte que la décoration ou la maçonnerie faite à l'insert, doivent avoir une ventilation suffisante pour le débit de la turbine.

La procédure pour installer le kit optionnel de prise d'air externe est la suivante (voir dessin D37):

- Au fond, au-dessous du plan de feu, vous trouverez quatre vis qui sont filetés.
- Retirez les 4 vis
- Positionnez le kit comme indiqué sur le dessin
- Remplacez les quatre vis retirées précédemment.
- Connecter la prise d'air avec l'extérieur ou l'environnement choisi à travers d'une conduite de 100 mm de diamètre.

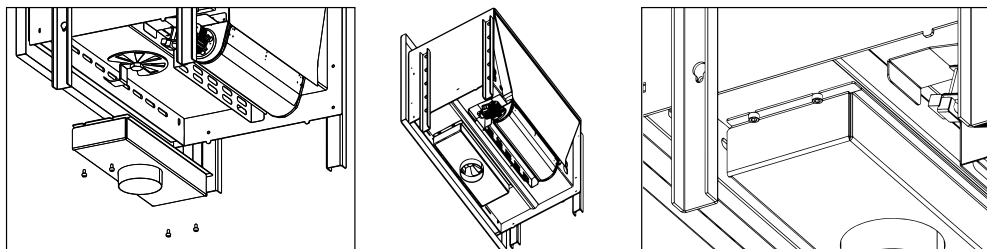

D37

RACCORD / REMPLACEMENT DU CADRE STANDARD

Les modèles Rioja et Coliseo sont équipés en standard d'un cadre standard de trois côtés. Optionnellement, vous pouvez acquérir le profil inférieur du cadre pour le transformer en 4 côtés. L'installation est assez simple (voir dessin D38):

1. Pour placer le profil, il n'est pas nécessaire d'enlever le cadre standard.
2. Sur chaque côté de l'insert, vous pouvez observer deux trous.
3. Vous devez positionner le profil inférieur sur ces trous et visser les vis fournies.
4. Le profil doit rester parfaitement ajusté frontal ainsi que latéralement au cadre standard.

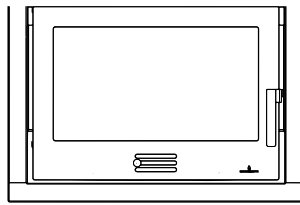
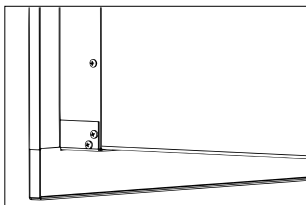
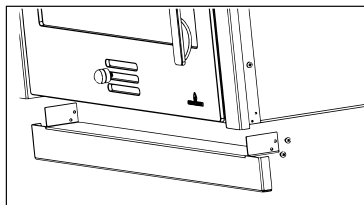

D38

2.2.10 SÉRIE PANAMÁ

Ventilation auxiliaire

Les modèles Panamá-E et Panamá-F ont une turbine tangentielle 680 m³/h. Cependant, le modèle Panamá-D a deux turbines de 450 m³/h. Vous pouvez désactiver le fonctionnement de la turbine depuis l'unité de l'appareil, en laissant l'appareil à convection naturelle. Toutefois, si l'appareil atteint une température au-dessus de la TSI (par défaut 100°C), de la ou les turbines fonctionnera en mode automatique pour le refroidissement. La turbine sert à impulser l'air, jamais pour aspirer l'air chaud. Le positionnement de la sonde est représenté sur les **dessins D39 (Panamá-F y E) et D40 (Panamá-D)**

Il est possible d'envoyer un ou plusieurs sorties d'air chaud dans une autre pièce où l'insert est installé.

Dans ce cas, il est nécessaire de compenser cette sortie avec une canalisation de retour pour empêcher que la pièce soit en dépression, avec les risques que cela entraînerait.

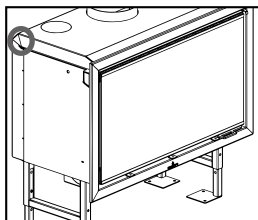

D39

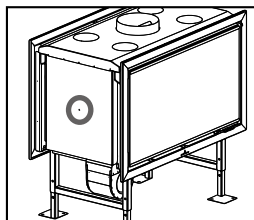

D40

Les modèles Panamá-E et Panamá-F ont une unité de ventilation (turbine) de 680 m³/h intégrée dans la partie inférieure.

L'unité de ventilation prend l'air à travers les deux entrées latérales (Ø150mm) qui doivent être nécessairement connectées à un conduit qui prend l'air suffisamment froid pour éviter une surchauffe de l'appareil. Ce tuyau doit être connecté à l'extérieur de la maison ou au moins à l'extérieur de la maçonnerie construite autour de l'insert, en aspirant l'air de la pièce où il est installé. Dans le cas contraire, la combustion de l'appareil peut ne pas être appropriée parce que la turbine prend l'O₂ des entrées d'air 1 et 2, en diminuant la combustion correcte de l'appareil. N'oubliez pas le raccordement électrique de 220V et la prise de terre de l'appareil. **ATTENTION!** Ce facteur est essentiel pour le bon fonctionnement.

Les turbines du modèle Panamá-D manquent de cette connexion Ø 150 de la turbine.

Remplacement de composants électriques

Pour accéder à la réparation/remplacement de sa ou ses turbines, en cas de panne, il est obligatoire de fournir lors de l'installation un registre dans la partie inférieure-centrale du revêtement ou de la maçonnerie. Ce registre peut être une grille de mesures minimales 400x250 mm (largeur x hauteur).

De cette façon, il est possible de dévisser la boîte contenant la turbine et de procéder à la changer.

Raccordement électrique

Tout d'abord, couper l'alimentation électrique avant toute manipulation.

Deuxièmement, connecter la sonde de température fournie avec l'unité centrale de l'appareil selon le plan pour qu'elle détecte la température de l'appareil.

Prise d'air extérieure

Les modèles Panamá-E et Panamá-F ont la possibilité de choisir que l'entrée d'air primaire, secondaire et tertiaire provient d'une pièce adjacente (ou même à l'extérieur de la maison) ou de la même pièce où l'insert est installé.

Les entrées d'air de ce modèle sont disposées dans la partie inférieure, de sorte que dans le cas où l'insert n'est pas canalisé à l'extérieur, nous vous recommandons de dévisser les 6 vis du couvercle de connexion qui possède et le retirer pour que l'air circule à travers leurs entrées respectives (voir dessin D41). Cependant, dans le modèle Panamá-D il est obligatoire de connecter l'entrée d'air primaire, secondaire et tertiaire avec un environnement adjacent ou avec l'extérieur de la maison. Dans le cas de décider amener de l'air de l'extérieur ou depuis une pièce adjacente, il suffit de connecter cette entrée à travers un tuyau de 120 mm de diamètre avec le lieu choisi. Notez qu'une conduite trop longue ou avec beaucoup de déviations (coudes), loin de bénéficier la contribution d'entrée d'air, ce qui provoque est une grande perte et, par conséquent, peut entraîner des problèmes de combustion.

Ne pas oublier que cette entrée d'air est séparée et distincte de celle nécessaire de l'unité de ventilation (turbine de 680 m³/h) du modèles Panamá-E et Panamá-F avec une ambiance suffisamment froide (extérieur de la maison ou extérieur de la maçonnerie construite autour de l'insert).

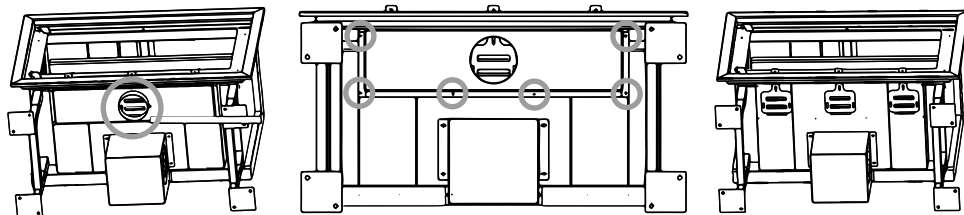

Mise en place des portes du modèle Panama-D

Le modèle Panama-D a deux portes. Si vous avez besoin de démonter ces portes, pour faciliter l'installation de l'insert, alors souvenez-vous de placer les portes sur la correcte position pour assurer le bon fonctionnement. Ces portes ne sont pas interchangeables. La porte qui est placée sur la face avec les réglages d'air et le bac à cendres a une corde céramique au fond de celle-ci pour générer l'étanchéité avec le bac à cendres (**voir dessin D42**).

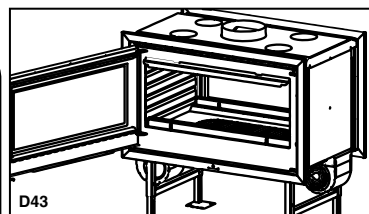
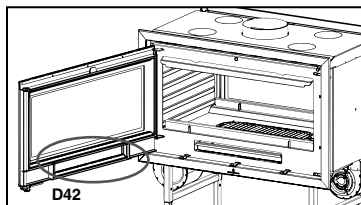

Tandis que la porte de l'autre côté de l'appareil a seulement la corde céramique pour assurer l'étanchéité de la chambre de combustion (**voir dessin D43**).

3. NORMES D'INSTALLATION ET SÉCURITÉ

La façon d'installer l'insert influera de manière décisive sur la sécurité et le bon fonctionnement de l'appareil. C'est pourquoi l'installation doit être réalisée par du personnel qualifié (avec carte d'installateur) et informé sur le respect des normes d'installation et de sécurité. Si un insert est mal installé, les conséquences pourraient être très graves.

Avant l'installation faire les contrôles suivants:

- S'assurer que le sol soit capable de soutenir le poids de l'appareil et réaliser un isolement adéquat au cas où il serait fabriqué avec des matériaux inflammables (bois) ou du matériel susceptible d'être affecté par un choc thermique (gypse, plâtre, etc.).
- Quand l'appareil est installé sur un sol non complètement réfractaire ou inflammable du type parquet, moquette, etc., il faudra remplacer cette base ou introduire une base ignifuge par dessus, en prévoyant que celle-ci dépasse les dimensions du poêle d'environ 30 cm. Exemples de matériaux à utiliser: plate-forme en acier, base de verre ou tout autre type de matériel ignifuge.
- S'assurer d'avoir une ventilation adéquate de la pièce où est installé l'appareil (présence de prise d'air) (voir point 5 du manuel).
- Éviter l'installation dans des pièces où se trouvent des conduits de ventilation collective, hottes avec ou sans extracteur, appareils à gaz type B, pompes à chaleur ou des appareils dont le fonctionnement simultanément pourrait provoquer que le tirage soit insuffisant.
- S'assurer que le conduit de fumée et les tuyaux auxquels est relié l'insert sont adaptés à son fonctionnement.
- Nous vous recommandons d'appeler votre installateur pour qu'il contrôle bien la connexion à la cheminée et que le flux d'air est suffisant pour la combustion.
- L'appareil peut être installé près des murs de la pièce pour autant que ces conditions soient respectées:
- L'installateur doit s'assurer que le mur est complètement fait en brique, bloc en thermo-argile, béton, brique creuse, etc., et qu'il est revêtu d'un matériel susceptible de supporter une température élevée. Par conséquent, pour tout autre type de matériel (plaque de gypse, bois, verre autre que vitrocéramique, etc.) l'installateur devra prévoir un isolement suffisant et laisser une distance minimale de sécurité au mur de 80-100 cm.
- Tenez l'appareil à l'écart de tout matériel inflammable ou sensible à la température (meubles, rideaux, vêtements) à une distance minimale de sécurité d'environ 100 cm, y compris la zone juste devant la porte de chargement. On ne doit pas utiliser des mesures de sécurité inférieures à ces dernières.

3.1. MESURES DE SÉCURITÉ

Pendant l'installation de l'insert, il existe certains risques dont il faut tenir compte. On adoptera donc les mesures de sécurité suivantes:

- a. Ne pas poser des objets inflammables sur l'appareil.
- b. Ne pas placer l'insert près de murs combustibles.
- c. L'insert doit fonctionner uniquement avec le bac à cendre introduit.
- d. Il est recommandé d'installer un détecteur de monoxyde de carbone (CO) dans la pièce où est installé l'appareil.
- e. Utiliser le gant thermique fourni pour ouvrir et fermer la porte ainsi que pour la manipulation des contrôles car ceux-ci peuvent être très chauds.
- f. Les déchets solides de la combustion (cendres) doivent se recueillir dans un conteneur hermétique et résistant au feu.
- g. L'appareil ne doit jamais être allumé en présence d'émission de gaz ou de vapeurs (par exemple, colle pour revêtement linoléum, essence, etc.).
- h. Ne pas poser des matériaux inflammables près de l'appareil.



ATTENTION!!

Tant l'insert et la vitre atteignent des températures élevées il ne faut pas les toucher.

3.2. INTERVENTIONS EN CAS D'URGENCE

En cas d'incendie dans la cheminée ou le conduit de fumées:

- Fermer la porte de chargement.
- Fermer les entrées d'air primaire et secondaire.
- Éteindre le feu en utilisant des extincteurs de dioxyde de carbone (CO₂ en poudre).
- Demander l'intervention immédiate des POMPIERS.

N'ÉTEIGNEZ PAS LE FEU AVEC DES JETS D'EAU.

AVERTISSEMENT:

La société décline toute responsabilité pour le mauvais fonctionnement d'une installation non conforme aux prescriptions de ce manuel ou pour l'utilisation de produits adjuvants non adéquats.

4. CONDUIT DE FUMÉE

Le conduit pour l'évacuation des fumées est un aspect essentiel pour le bon fonctionnement de l'insert. Sa fonction est double :

- Évacuer les fumées et les gaz sans danger à l'extérieur du logement.
- Fournir un tirage suffisant dans l'insert pour garder le feu vivant.

Il est indispensable qu'il soit fabriqué parfaitement et qu'il soit maintenu pour le conserver dans un bon état (une grande partie des réclamations pour un mauvais fonctionnement des inserts sont dues à un tirage inadéquat). Le conduit de fumée peut être fait en maçonnerie ou composé de tube métallique.

En plus il doit satisfaire les exigences suivantes:

- La section interne doit être parfaitement ronde.
- Être isolé thermiquement dans tout la longueur pour éviter des phénomènes de condensation (la fumée se liquéfie par choc thermique) et en plus si l'installation est fait par l'extérieur du logement.
- Si on utilise un conduit métallique (tube) pour l'installation à l'extérieur du logement, on devra utiliser obligatoirement un tube isolé thermiquement (fait de deux tubes concentriques qui ont entre eux un isolant thermique). De la même façon on évitera les phénomènes de condensation.
- Ne pas faire d'étranglements (d'ampliations ou de réductions) et avoir une structure verticale avec une déviation inférieure à 45°.
- Ne pas utiliser de tronçons horizontaux.
- Si le conduit a déjà été déjà utilisé il doit être propre.
- Respecter les données techniques du manuel d'instructions.

**** Pour l'installateur**

Le tirage optimal pour les fours est entre 12+/-2 Pa (1.0-1.4 mm colonne d'eau). Nous vous recommandons de vérifier la fiche technique du produit.

Une valeur inférieure suppose une mauvaise combustion qui provoque des gisements carboniques et une formation excessive de fumée, provoquant alors des dommages sur les composants structuraux de l'insert, alors qu'une valeur supérieure suppose une combustion trop rapide avec la dissipation thermique à travers le conduit de fumée.

Les matériaux qui sont interdits pour le conduit de fumées et sont préjudiciables pour le bon fonctionnement de l'appareil sont: le fibrociment, l'acier galvanisé (au moins dans les premiers mètres), les surfaces intérieures rugueuses et poreuses. Dans le **dessin D44** vous verrez quelques exemples de solution.

Tous les inserts qui font éliminer les fumées produites à l'extérieur doivent être équipés de leur propre conduit de fumées.

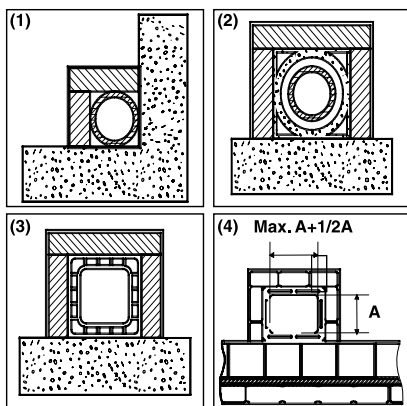

D44

(1) Conduit de fumées en acier AISI 316 avec une double chambre isolée avec matériel résistant à 400°C. **Efficacité 100% optimale.**

(2) Conduit de fumées traditionnelle en argile section carrée avec des creux. **Efficacité 80% optimale.**

(3) Conduit de fumées en matériel réfractaire avec une double chambre isolée et revêtement extérieur en béton léger. **Efficacité 100% optimale.**

(4) Éviter les conduits de fumées avec une section rectangulaire intérieur dont relation soit différent au dessin. **Efficacité 40% insuffisante. Non recommandé.**



Ne jamais utiliser le même conduit pour plusieurs appareils à la fois. (voir dessin D45)

La section minimale doit être de 4dm² (par exemple, 20 x 20 cm) pour les inserts dont le diamètre de conduit est inférieur à 200 mm ou 6,25 dm² (par exemple, 25 x 25 cm) pour les appareils avec un diamètre supérieur à 200 mm.

Une section du conduit de fumées trop importante (pour exemple, tube de diamètre supérieur à la recommandation) peut déposer un volume trop grand à chauffer et causer des difficultés de fonctionnement sur l'appareil. Pour éviter ce phénomène on utilisera le tube dans toute sa longueur. Par contre, une section trop petite (par exemple, tube de diamètre inférieur au recommandé) provoquera une diminution du tirage.

Le conduit de fumée doit être éloigné d'une façon adéquate des matériaux inflammables ou combustibles à travers une bonne isolation ou une chambre d'air. Dans les cas où ils traversent des composés de matériaux inflammables, ceux-ci devront être retirés.

Il est interdit de faire passer des tuyaux d'installation ou canaux d'aspiration d'air. Il est interdit de faire des trous mobiles ou fixes dans le conduit pour la connexion d'appareils différents.

Quand on utilise de tubes métalliques à l'intérieur d'un conduit de maçonnerie il est indispensable que ceux-ci soient isolés avec des matériaux appropriés (revêtement en fibre isolante) afin d'éviter la dégradation des maçonneries ou du revêtement intérieur.

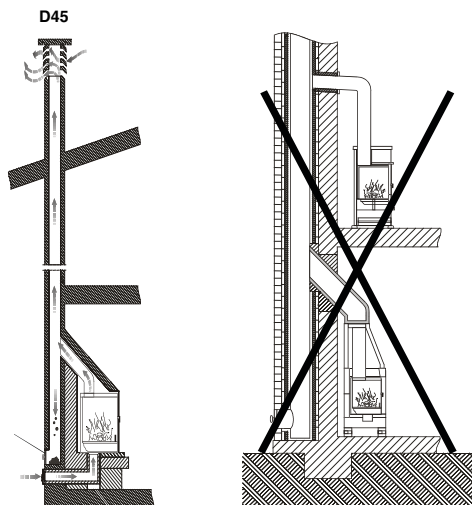

D46

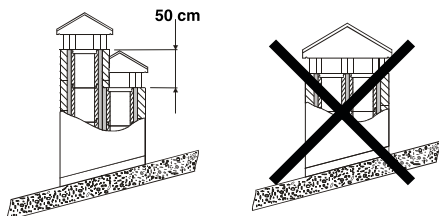

(1) Dans le cas de conduits de fumées placés l'un à côté de l'autre, l'un d'eux devra dépasser l'autre d'au minimum 50 cm pour éviter les transferts de pression entre les mêmes conduits.

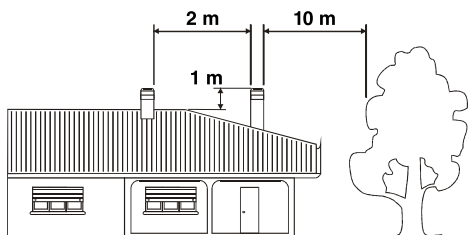

(1) La cheminée ne doit pas avoir d'obstacles dans un espace de 10 m depuis murs, flancs et arbres. Dans le cas contraire, dépasser l'obstacle minimum 1 mètre. La cheminée doit surpasser le sommet du toit de 1 m au moins.

4.1. CONNEXION DE L'INSERT AU CONDUIT DE FUMÉES

La connexion de l'insert pour l'évacuation des fumées doit se réaliser avec de tubes rigides en acier aluminium ou en acier inoxydable.

Il est interdit d'utiliser des tubes flexibles métalliques ou de fibrociment parce qu'ils sont préjudiciables pour la sécurité et peuvent provoquer des pertes de fumée.

Le tube d'expulsion de fumées doit se fixer hermétiquement à la sortie de fumées de l'insert, il devra être rectiligne et fait dans un matériel qui supporte les températures élevées (au moins 300°C). Il pourra avoir une inclinaison maximale de 45°. Ainsi on évitera les dépôts excessifs de condensation produits dans les premières phases d'allumage et/ou la formation excessive de suie. En plus, cela permettra le ralentissement des fumées à la sortie.

Une mauvaise fixation de la connexion peut causer le mauvais fonctionnement de l'appareil.

Le diamètre intérieur du tube de connexion doit correspondre au diamètre extérieur du tronc d'expulsion de fumées de l'appareil. Cette prestation est assurée par les tubes conformes à DIN 1298.

4.2. REVÊTEMENT ET INSTALLATION DE L'INSERT

Quand l'insert est installé dans un revêtement ou dans une cheminée préexistante, il est indispensable que l'espace entre la partie supérieure, les côtés de l'appareil et le matériel incombustible de la hotte (qui ferme la base du conduit de fumées) soit ventilé en permanence. Pour cette raison, il est nécessaire de permettre une entrée d'air frais par la partie inférieure du revêtement et une sortie dans la partie supérieure (sortie d'air chaud) par la hotte. Cela permet d'améliorer le fonctionnement de l'ensemble en établissant un circuit de convection naturelle. Chacune de ces ouvertures doit être libre et ne pas être fermée, et avoir une surface minimale d'au moins 3 dm² (par exemple, grille de 30x10cm).

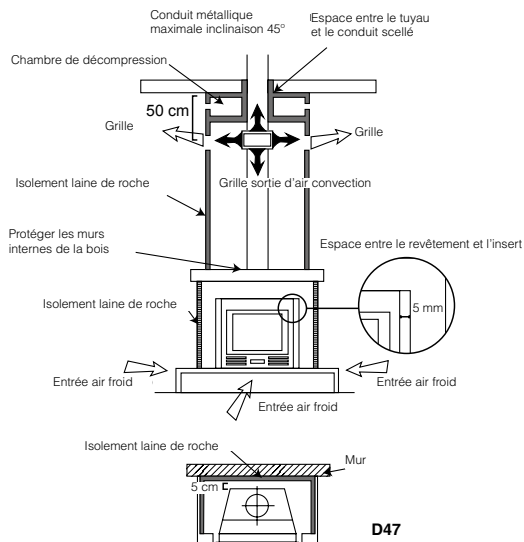

D47

4.3 CHAPEAU

Le tirage du conduit de fumées dépend également de l'adéquation du chapeau.

Le chapeau devra assurer le déchargement de la fumée même les jours avec du vent. Le chapeau doit dépasser le sommet du toit (**Dessin D48**).

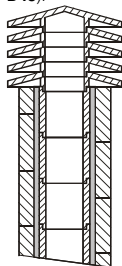

(1) Cheminée industrielle d'éléments préfabriqué laquelle permet une excellente extraction de fumées.

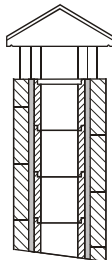

(2) Cheminée artisanal. La section correcte de sortie doit être, au minimum, 2 fois la section intérieure du conduit de fumée, l'idéal est 2,5 fois.

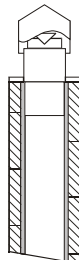

(3) Cheminée pour conduit de fumée en acier avec un cône intérieur déflecteur des fumées.

D48

Le chapeau doit satisfaire les exigences suivantes:

- Avoir une section intérieure équivalente à celle de l'insert.
- Avoir une section utile de sortie double de l'intérieur du conduit de fumées.
- Être construit de manière à prévenir la pénétration de pluie, neige ou autre à l'intérieur du conduit de fumée.
- Être facile d'accès pour les opérations d'entretien et de nettoyage.

Si le chapeau est en métal, le déchargement est assuré par le propre design adapté au diamètre du tube. Il existe différents modèles de chapeau métallique, fixe, anti-refoulement, rotatif ou extracteur.

5. PRISE D'AIR EXTÉRIEURE

Pour le bon fonctionnement de l'appareil il est essentiel d'introduire suffisamment d'air au lieu de l'installation pour la combustion et la réoxygénation de la pièce. Dans le cas de logements faits sous les critères d'efficacité énergétique avec un haut degré d'étanchéité, il est possible que la pénétration d'air ne soit pas assurée (l'installateur doit s'assurer du respect du Code de la construction et de l'habitation). Cela signifie que l'air doit pouvoir circuler par des ouvertures, qui sont en connexion avec l'extérieur, pour la combustion, même avec les portes et fenêtres fermées. En plus, elle doit satisfaire les exigences suivantes:

- Elle doit être placée de manière à empêcher toute obstruction.
- Elle doit communiquer avec la pièce d'installation de l'appareil et être protégée par une grille.
- La surface minimale de la prise ne doit pas être inférieure à 100 cm². Consulter les lois en vigueur.
- Quand le flux d'air est obtenu à travers des ouvertures communicantes avec l'extérieur de pièces adjacentes, il faudra éviter les prises d'air en connexion avec des garages, cuisines, toilettes, etc.

6. COMBUSTIBLES AUTORISÉS / NON AUTORISÉS

Le combustible autorisé est le bois. Il faut utiliser uniquement et **exclusivement des bois secs** (humidité maximale 20% qui correspondent aux bois qui restent coupés après environ deux ans). La longueur des bûches dépendra du modèle (vous pouvez consulter la fiche technique de chaque modèle sur notre web www.bronpi.com).

Les briquettes de bois pressées doivent s'utiliser avec prudence pour éviter les surchauffes préjudiciables pour l'appareil, car elles ont un pouvoir calorifique élevé.

Le bois utilisé comme combustible doit se stocker dans un emplacement sec. Le bois humide a environ 60% d'eau, et n'est donc pas adéquat pour brûler. Il rend l'allumage plus difficile car il a besoin d'une grande partie de la chaleur produite pour vaporiser l'eau. En plus, la teneur en eau a l'inconvénient de faire que l'eau, lorsque la température baisse, soit condensée d'abord dans la cheminée puis dans le conduit de fumées, ce qui cause une grande accumulation de suie et condensation, avec le risque de se brûler que cela suppose.



Remarque, on ne peut pas brûler: du charbon, des morceaux, restes d'écorce et panneaux, bois humide ou traité avec des peintures ou matériaux en plastique. Dans ces cas, la garantie de la cheminée est annulée. La combustion de déchets est interdite et en plus elle serait préjudiciable à l'appareil.

Du papier et du carton peuvent être utilisés seulement pour l'allumage.

Ci-après un tableau d'indications sur le type de bois et sa qualité pour la combustion.

TYPE DE BOIS	QUALITÉ
CHÊNE	OPTIMAL
FRÊNE	TRÈS BON
BOULEAU	BON
ORME	BON
HÊTRE	BON
SAULE	À PEINE SUFFISANT
SAPIN	À PEINE SUFFISANT
PIN SYLVESTRE	INSUFFISANT
PEUPLIER	INSUFFISANT

7. MISE EN ŒUVRE (PREMIERS ALLUMAGES)

Pour allumer le feu nous recommandons d'utiliser de petites baguettes en bois avec du papier ou d'autres moyens d'allumage trouvés sur le marché comme les cubes d'allumage.

Il est interdit d'utiliser des matières liquides telles que, par exemple, l'alcool, l'essence, le pétrole et analogues.



ATTENTION!! Initialement on sentira l'émission de fumées et des odeurs typiques des métaux soumis à une grande sollicitation thermique et de la peinture fraîche.

Ne jamais allumer l'appareil en présence de gaz combustibles dans la pièce.

Afin de réaliser une première mise en œuvre correcte des produits traités avec des peintures très résistantes aux températures élevées, il est nécessaire de savoir ce qui suit:

- Les matériaux de fabrication des produits en cause ne sont pas homogènes, puisqu'en eux cohabitent des parties de fonte et d'acier.
- La température que prend le corps du produit n'est pas homogène: on observe des températures entre différentes zones entre 300°C et 500°C.
- Pendant sa vie, le produit est sujet à des cycles alternés d'allumage et d'extinction y compris au cours d'une même journée, ainsi qu'à des cycles d'usage intensif ou d'arrêt total dû au changement de saisons.
- Le nouvel appareil devra se soumettre à des cycles différents de mise en œuvre pour que tous les matériaux et la peinture puissent compléter les différentes sollicitations élastiques avant de pouvoir dire que l'appareil est usagé.

Il est donc important d'adopter ces petites précautions pendant la phase d'allumage.

1. Assurer un fort changement d'air à l'endroit où l'appareil est installé.
2. Pendant l'allumage des 4 ou 5 premiers allumages, ne pas charger excessivement la chambre de combustion et conserver l'insert pendant au moins 6 à 10 heures continues.
3. Après, charger de plus en plus, en respectant toujours le chargement recommandé et conserver des périodes d'allumage si possible longues, en évitant au moins au début, des cycles d'allumage-extinction de courte durée.
4. Pendant les premières mises en œuvre, aucun objet ne devrait être appuyé sur l'appareil et, en particulier sur les surfaces laquées. Les surfaces laquées ne doivent pas être touchées pendant le chauffage.

8. ALLUMAGE ET FONCTIONNEMENT NORMAL

Pour réaliser un allumage correct du poêle suivre les instructions suivantes:

- a. Ouvrir la porte du foyer. Ouvrir au maximum le régulateur de l'entrée d'air primaire et le régulateur d'air secondaire (dans le cas des modèles qui le permettent) (voir point 2).
- b. Introduire un cube d'allumage ou une boule de papier et quelques copeaux de bois à l'intérieur de l'insert.
- c. Allumer le papier ou le cube d'allumage. Fermer doucement la porte, en la laissant entrouverte 10-15 min jusqu'à ce que la vitre devienne chaude.
- d. Quand il existe une flamme suffisante, ouvrir doucement la porte pour éviter les refoulements et remplir le foyer avec des troncs en bois sec. Fermer la porte doucement.
- e. Une fois que les morceaux de bois sont allumés, régler l'émission de la chaleur de l'insert en utilisant les ajustements placés sur le frontal de l'appareil (entrée d'air primaire et secondaire). Ces ajustements doivent s'ouvrir selon la nécessité calorifique. La meilleure combustion (avec des émissions minimales) a lieu quand la plupart de l'air pour la combustion passe à travers l'ajustement d'air secondaire.

En plus de la régulation de l'air pour la combustion, le tirage affecte aussi l'intensité de la combustion et le chauffage de l'appareil. Un bon tirage de la cheminée a besoin d'une régulation plus réduite de l'air pour la combustion, alors qu'un tirage faible a besoin plus encore une régulation précise de l'air pour la combustion.

Pour des raisons de sécurité, la porte doit rester fermée pendant le fonctionnement et les durées d'usage. On devra ouvrir juste pour faire le chargement de combustible.

Pour les rechargements du combustible, ouvrir doucement la porte afin d'éviter les sorties de fumée, ouvrir l'entrée d'air primaire, introduire le bois et fermer la porte. Après un temps, entre 3-5 minutes, retourner à la régulation recommandée de combustion.



Ne jamais surcharger l'appareil (voir recommandation de chargement maximal de combustible). Trop de combustible et trop d'air pour la combustion peuvent causer une surchauffe et par conséquent endommager l'appareil. Le manquement de cette règle sera cause d'annulation de la garantie.

9. ENTRETIEN ET CONSERVATION

L'insert, le conduit de fumées et, en général, toute l'installation, doivent être nettoyés complètement au moins une fois par an ou à chaque fois que cela sera nécessaire.

ATTENTION!! Les opérations d'entretien et de conservation doivent se réaliser avec l'appareil froid.

9.1. NETTOYAGE DU CONDUIT DE FUMÉE

Quand le bois brûle doucement, des goudrons et d'autres vapeurs organiques se forment et en mélange avec l'humidité ambiante forment la créosote (suie).

Une accumulation excessive de suie peut causer des problèmes dans la sortie de fumées et même l'incendie du propre conduit de fumées.

Cette opération doit être faite par un ramoneur qui doit faire, au même moment, une inspection de l'appareil. Pendant le nettoyage il est nécessaire d'enlever le bac à cendres, la grille et le déflecteur de fumées pour favoriser la tombée de la suie.

Il est recommandé l'utilisation de sacs anti-suie pendant le fonctionnement de l'appareil, au moins un sac par semaine. Ces sacs sont placés directement sur le feu et vous pouvez en trouver chez distributeur Bronpi où vous avez acheté l'insert.

9.2. NETTOYAGE DE LA VITRE

IMPORTANT:

Le nettoyage de la vitre doit se réaliser uniquement et exclusivement quand elle est froide pour éviter son explosion.

Pour le nettoyage, on peut utiliser des produits spécifiques tels que produits de nettoyage de vitrocéramiques. En aucun cas on ne devra utiliser des produits agressifs ou abrasifs qui peuvent tâcher la vitre.

Vous pouvez acquérir du nettoyant à vitrocéramiques Bronpi chez le distributeur Bronpi où vous avez acheté l'insert.

BRIS DES VITRES: les vitres vitrocéramiques résistent jusqu'à 750°C et ne sont pas sujettes aux chocs thermiques. Leur rupture peut être causée juste par des chocs mécaniques (chocs ou fermeture violente de la porte, etc.) En conséquence, leur remplacement n'est pas inclus dans la garantie.

9.3. NETTOYAGE DES CENDRES

Tous les inserts ont une boîte pour le recueil des cendres.

Nous vous recommandons de vider régulièrement le bac à cendre, toujours en évitant qu'il soit plein pour ne pas surchauffer la grille de chute des cendres. Nous vous recommandons aussi de laisser 2-3 cm de cendre sur la base du foyer.

9.4. SPÉCIFICATIONS POUR LES MODÈLES ÉQUIPÉS DE FOUR

(Seulement les modèles Everest et Everest Visión)

Dans le modèle Everest, après l'usage et le passage du temps, se créent des dépôts de suie à l'extérieur du toit de four de cuisson. Ces dépôts peuvent obstruer le tirage et provoquer le mauvais fonctionnement de l'appareil.

C'est pourquoi il faut les éliminer via un registre de nettoyage de l'insert sous l'anagramme placé au-dessus de la porte du four. Dévisser l'anagramme et après l'enlever. On verra un trou par où on peut accéder pour le nettoyage (voir dessin D49).

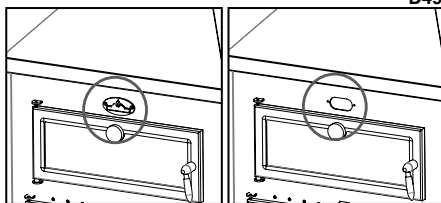

Pour le nettoyage de l'intérieur du four il faut prendre des précautions particulières avec les produits agressifs qui endommagent la peinture et trop d'eau peut finir par l'oxyder.

Dans le modèle Everest Visión le registre de nettoyage est placé sous la porte. Pour le nettoyage, il faut dévisser le couvercle du registre qui apparaîtra (voir dessin D50).

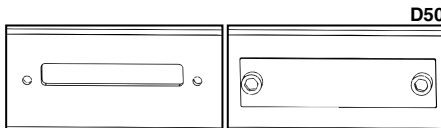

9.5. NETTOYAGE EXTÉRIEUR



Ne pas nettoyer la surface extérieure de l'insert avec de l'eau ou des produits abrasifs, car elle pourrait se détériorer. Utiliser un plumeau ou un chiffon légèrement humide.

10. ARRÊTS SAISONNIERS

Après le nettoyage de l'insert et du conduit de fumées, en éliminant totalement les cendres et tous les autres déchets, fermer toutes les portes de l'insert et les ajustements correspondants.

L'opération de nettoyage du conduit de fumées devrait être effectuée au moins une fois par an. Par conséquent, contrôler le bon état des joints car s'ils ne sont pas parfaitement complets (c'est-à-dire, s'ils ne sont pas ajustés à la porte), ils n'assurent pas le bon fonctionnement de l'insert! Par conséquent, il est nécessaire de les changer. Vous pouvez acquérir ce remplacement chez le même distributeur Bronpi où vous avez acheté votre insert.

En cas d'humidité dans la pièce où l'insert est installé, mettre des sels absorbants dans l'appareil. Protéger avec de la vaseline neutre les parties intérieures pour conserver sans altérations son aspect esthétique à travers le temps.

11. GUIDE POUR LA RÉOLUTION DES PROBLÈMES

PROBLÈME	CAUSE POSSIBLE	SOLUTION	
L'insert émet de la fumée	Mauvaise manipulation de l'insert.	Ouvrir l'entrée d'air primaire pendant quelques minutes puis ouvrir la porte	
	Conduit de fumées froid	Préchauffer le poêle	
	Conduit des fumées empêché	Inspecter le conduit et le connecteur pour s'il est empêché ou a un excès de suie	PROFES
	Conduit des fumées surdimensionné	Reinstaller avec un diamètre adéquat	PROFES
	Conduit des fumées étroit	Reinstaller avec un diamètre adéquat	PROFES
	Tirage du conduit de fumées insuffisant	Ajouter une longueur au conduit	PROFES
	Conduit de fumées avec des infiltrations	Sceller les connexions entre les tronçons	PROFES
	Plus d'un appareil connecté au conduit	Déconnecter tous les autres appareils et sceller les entrées	PROFES
Refoulements d'air	Mauvaise manipulation de l'insert.	Ouvrir complètement l'entrée d'air primaire une minute et après la porte pendant quelques minutes	
	Rang de combustion excessivement bas. Manque de tirage	Utiliser l'appareil avec un rang adéquat. Augmenter l'entrée d'air primaire	
	Accumulation excessive des cendres	Vider le bac à cendres fréquemment	
	Conduit de fumées ne dépasse pas le sommet du toit	Ajouter une longueur au conduit	
Combustion incontrôlée	Porte de mauvaise façon fermée ou ouverte.	Fermer bien la porte ou changer les cordons de scellant	PROFES
	Tirage excessif	Examiner l'installation ou installer une valve coupe-tirage	PROFES
	Pâte réfractaire scellant endommagée	Remettre les joints nouvellement avec le mastic réfractaire.	PROFES
	Conduit des fumées surdimensionné	Reinstaller avec un diamètre adéquat	PROFES
	Vents forts	Installer un chapeau adéquat	PROFES
	Bois vert ou humide d'une qualité mauvaise	Utiliser du bois sec. Séché à l'air au moins 1 an	
Chaleur insuffisant	Bois vert ou humide d'une qualité mauvaise	Utiliser du bois sec. Séché à l'air au moins 2 années	
	Manque d'air primaire	Augmenter l'entrée d'air primaire	
	Conduit de fumées avec des infiltrations d'air	Utiliser un système isolé de cheminée	
	Extérieur de maçonnerie de la cheminée froid	Isoler thermiquement la cheminée	PROFES
	Pertes de chaleur dans la maison	Sceller des fenêtres, ouvertures, etc.	
Peu de débit en canalisation	Quelque ventilateur ne marche pas	Vérifier le bon fonctionnement des ventilateurs	PROFES
	Il y a trop de conduit canalisé	Vérifier la longueur de la canalisation	PROFES
	Les coupleurs sont mal installés à l'insert	Vérifier la position des bagues de connexion	PROFES
Les ventilateurs ne s'arrêtent pas même avec l'appareil froid	Le thermostat est bloqué	Le thermostat est défectueux et il faut le remplacer	PROFES
Les ventilateurs ne marchent pas en automatique	Le thermostat ne détecte pas la température	Le thermostat est défectueux et il faut le remplacer	PROFES
Les ventilateurs marchent toujours à la même vitesse	La résistance est en panne	La résistance est défectueuse et il faut la remplacer	PROFES
Le magnétothermique/différentiel du logement déclenche lorsque les ventilateurs commencent à marcher	Composants défectueux ou frottements électriques	Vérifier le fonctionnement de composants et l'état du système électrique.	PROFES

Tableau 2

** L'annotation PROFES signifie que l'opération doit être faite par un professionnel.

ÍNDICE

1. ADVERTÊNCIAS GERAIS	66
2. DESCRIÇÃO GERAL	66
2.1 FUNCIONAMENTO DA CENTRAL (LONDRES-T, VOLGA-T E SÉRIE PANAMÁ)	70
2.2 ESPECIFICAÇÕES SEGUNDO MODELO	71
2.2.1 MODELO VOLGA	71
2.2.2 MODELOS LONDRES-V, LONDRES-T E LONDRES-T VISIÓN	74
2.2.3 MODELO EVEREST	75
2.2.4 MODELO EVEREST VISIÓN	75
2.2.5 MODELOS KENIA-110, KENIA-110 VISIÓN, KENIA-100D E KENIA-110 D VISIÓN	76
2.2.6 TODOS OS MODELOS SÉRIE KENIA	76
2.2.7 TODOS OS MODELOS SÉRIE FLORIDA	76
2.2.8 TODOS OS MODELOS SÉRIE PARIS	76
2.2.9 MODELOS RIOJA E COLISEO	78
2.2.10 SÉRIE PANAMÁ	78
3. NORMAS DE INSTALAÇÃO E SEGURANÇA	79
3.1. MEDIDAS DE SEGURANÇA	79
3.2. INTERVENÇÃO EM CASO DE EMERGÊNCIA	80
4. CONDUTA DE EVACUAÇÃO DE FUMOS	80
4.1 LIGAÇÃO DO ENCASTRÁVEL À CONDUTA DE FUMOS	81
4.2 REVESTIMENTO E INSTALAÇÃO DO INSERTO	81
4.3 COBERTURA	82
5. ENTRADA DE AR EXTERIOR	82
6. COMBUSTÍVEIS PERMITIDOS / NÃO PERMITIDOS	83
7. ARRANQUE (PRIMEIRAS LIGAÇÕES)	83
8. LIGAÇÃO E FUNCIONAMENTO NORMAL	84
9. MANUTENÇÃO E CUIDADO	84
9.1 LIMPEZA DA CONDUTA DE FUMOS	84
9.2 LIMPEZA DO VIDRO	84
9.3 LIMPEZA DA CINZA	84
9.4 ESPECIFICAÇÕES PARA MODELOS COM FORNO	84
9.5 LIMPEZA EXTERIOR	85
10. PARAGENS SAZONAIS	85
11. GUIA PARA A RESOLUÇÃO DE PROBLEMAS	85

Estimado cliente:

Queremos agradecer-lhe por ter escolhido um dos nossos produtos. O incastrávo que adquiriu é de grande valor. Por isso, convidamo-lo a ler detidamente este pequeno manual para tirar o máximo partido do aparelho.

Para cumprir as normas de segurança é obrigatório instalar e utilizar os nossos produtos seguindo atentamente as indicações deste manual.

1. ADVERTÊNCIAS GERAIS

A instalação de um encastrável deverá realizar-se em conformidade com as regulamentações locais, incluídas todas as que façam referência a normas nacionais ou europeias.

A nossa responsabilidade limita-se ao fornecimento do aparelho. A sua instalação deve-se realizar em conformidade com os procedimentos previstos para este tipo de aparelhos, segundo as prescrições detalhadas nestas instruções e as regras da profissão. Os instaladores devem ser qualificados, com carteira de instalador oficial e trabalhar por conta de empresas adequadas, que assumam toda a responsabilidade do conjunto da instalação.

A Bronpi Calefacción, S.L. não é responsável pelas modificações realizadas no produto original sem autorização por escrito bem como pelo uso de peças ou reposições que não sejam originais



IMPORTANTE!!!: Este produto inclui uma lata de pintura em spray no interior da câmara de combustão ou forno (se for o caso) que deve ser extraído antes do arranque do mesmo.

2. DESCRIÇÃO GERAL

O modelo que recebeu consta das seguintes peças:

- Estrutura completa do encastrável sobre a paleta.
- Dentro da câmara de combustão encontra-se: uma caixa /saco com uma luva térmica para usar na manipulação dos controlos de ar e porta. Um maçarico eléctrico (não inclui pilhas) exceto os modelos da série Florida, Rioja e Coliseo para encender o fogo. Uma lata de pintura em spray para possíveis reparações de aranhões, etc. Os modelos Coliseo e Rioja incorporam dentro dos mesmos o colar de saída de fumos que o instalador terá que colocar. Um ancinho para atizar o lume e remover as brasas e um deflector de fumos (segundo modelo). Nos modelos Rioja e Coliseo falta o rastelo.

O aparelho consta de um conjunto de elementos de chapas de aço de diferente grossura soldadas entre elas e, segundo o modelo, peças de ferro fundido ou vermiculite (material refractário que cobre as paredes). Está munido de porta panorâmica com vidro vitrocerâmico (resistente até 750°C) e de cordão cerâmico para a estanquidade da câmara de combustão e do forno de cozedura.

O aquecimento do ambiente é feito por:

- Convecção:** pela passagem do ar através do corpo e o cárter ou então por aquecimento ou através do exaustor do revestimento onde é introduzido o encastrável.
- Convecção forçada** (apenas encastráveis com turbinas): graças às turbinas localizadas na parte inferior do encastrável é aspirado o ar à temperatura ambiente e é devolvido à divisão da casa a uma temperatura mais elevada.
- Radiação:** através do vidro vitrocerâmico e o corpo é irradiado calor para o ambiente.

Os modelos conta com uns ajustes para uma regulação perfeita da combustão:

A entrada de ar primário regula a passagem de ar através da gaveta da cinza e a grelha em direcção ao combustível. O ar primário é necessário para o processo de combustão.

A gaveta de cinza tem de ser esvaziada com regularidade para a cinza não dificultar a entrada de ar primário para a combustão. Através do ar primário também se mantém vivo o lume.

- Modelos Volga e Londres: Com um mesmo controlo situado na parte inferior central do vidro é possível regular tanto a entrada de ar primário como a entrada de ar secundário (**ver desenho D1**). O funcionamento é o seguinte:
 - POSIÇÃO 1: controlo deslocado totalmente para a esquerda. Tanto a entrada de ar primário como a do secundário estão totalmente fechadas.
 - POSIÇÃO 2: controlo na parte central. A entrada de ar primário permanece fechada e a do secundário aberta.
 - POSIÇÃO 3: controlo deslocado totalmente para a direita. Tanto a entrada de ar primário como a do secundário estão totalmente abertas.
- Nos modelos da série Kenia a regulação desta entrada de ar está oculta detrás da tampa inferior e o seu movimento é da esquerda para a direita (**ver desenho D2**). A maior entrada de ar corresponde ao lado maior do triângulo.
- Nos modelos da série Panamá, esta regulação está situada debaixo da porta. É a regulação que está no meio (**ver desenho D3**). A entrada de maior quantidade de ar corresponde com a regulação extraída completamente fora.

D1

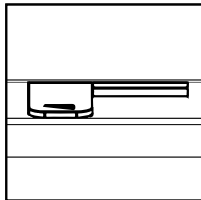

D2

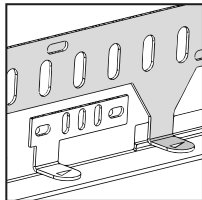

D3

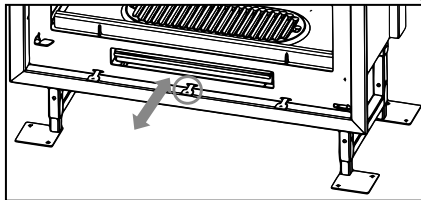

- Nos modelos da série Florida, série Paris no modelo Madrid Visión e Canadá Visión, esta regulação está localizada debaixo da porta. A entrada de maior quantidade de ar coincide com o lado maior do triângulo (**ver desenho D4**).
- No modelo Canadá, Lugo, Rioja e Coliseo esta regulação encontra-se na parte inferior da própria porta (**ver desenho D5**).
- No resto de modelos, esta regulação encontra-se na parte frontal da gaveta de cinzas (**ver desenho D6**).

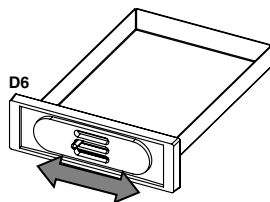
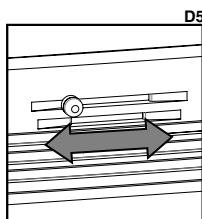
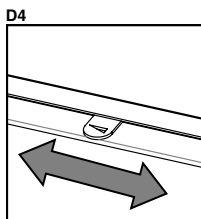

A entrada de ar secundário favorece que o carbono não queimado na combustão primária possa sofrer uma pós-combustão, aumentando o rendimento e garantindo a limpeza do vidro.

- Nos modelos Volga e Londres, tal como se faz referência anteriormente, o mesmo controlo permite regular tanto a entrada de ar primário como a entrada do secundário (**ver desenho D1**).
- Nos modelos da série Kenia, série Paris, no modelo Madrid Vision, Madrid Rústico, Canadá Visión, Canadá Rústico, Rioja e Coliseo a regulação de ar secundário encontra-se na parte superior da porta e o seu movimento é da esquerda para a direita. A maior entrada de ar corresponde ao lado maior do triângulo (**ver desenho D7**).
- Nos modelos da série Panamá, esta regulação está situada debaixo da porta. É a regulação que está à esquerda da gaveta de cinzas (**ver desenho D8**). A entrada de maior quantidade de ar corresponde com a regulação extraída completamente fora.
- Nos restantes modelos a referida entrada de ar existe mas não é regulável através de nenhum accionamento. Normalmente está situada na parte superior do interior da porta, entre a porta e o vidro (**ver desenho D9**).

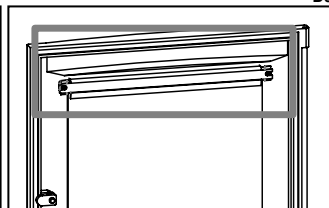
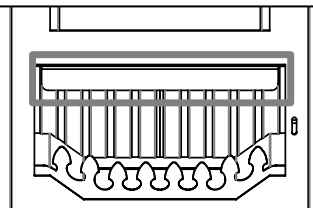
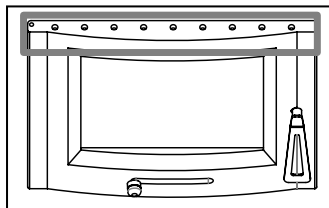
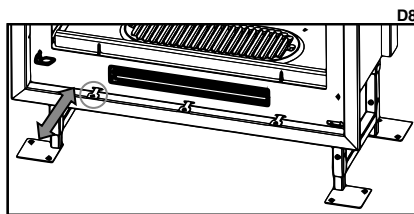
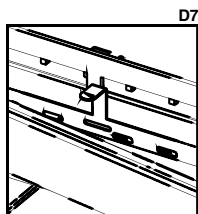

Dupla combustão

Alguns modelos de encastráveis dispõem de dupla combustão. Através deste sistema consegue-se uma segunda entrada de ar pré-aquecida na câmara de combustão. Deste modo, consegue-se uma segunda combustão dos gases não queimados durante a primeira, conseguindo-se um elevado rendimento, grande poupança em combustível e redução de emissões poluentes.

- Nos modelos da série Kenia, à excepção dos modelos de dupla face, a regulação desta entrada de ar está oculta detrás da tampa inferior. O seu movimento é da esquerda para a direita. A maior entrada de ar corresponde ao lado maior do triângulo (**ver desenho D10**).
- Nos modelos da série Panamá, esta regulação está situada debaixo da porta. É a regulação que está à direita da gaveta de cinzas (**ver desenho D11**). A entrada de maior quantidade de ar corresponde com a regulação extraída completamente fora.
- Os restantes modelos tais como Everest Visión, Everest, Lugo e as séries Paris, Canadá, Madrid, Florida e Londres cuja entrada de ar pré-aquecido existe mas não é regulável através de nenhum accionamento. Normalmente, a entrada de ar introduz-se no interior do encastrável através de pequenas perfurações existentes na parede traseira da câmara de combustão (**ver desenho D12**).

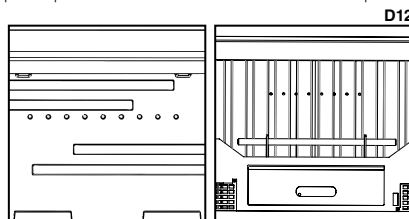
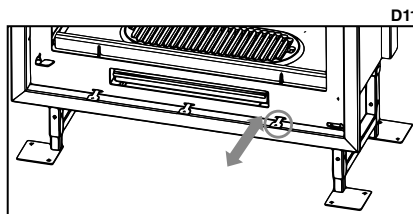
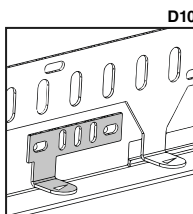

A combustão nem sempre é regular. De facto, pode ser afectada tanto pelas

condições atmosféricas como pela temperatura exterior. Por isso, todos os modelos de encastráveis estão munidos com um deflector de fumos (ou duplo deflector) e inclusive alguns modelos de uma válvula de fumos que regula e melhora a tiragem.

Triple combustão

Nos modelos da série Panamá, a regulação abaixo da porta à direita da gaveta de cinzas, regula a combustão dupla e tripla. Com esta regulação aberta (a regulação extraída completamente fora), é possível introduzir oxigênio quente duas vezes na câmara de combustão, graças a itinerários projetados por BRONPI. Este processo de combustão projetado por BRONPI aproveita ao máximo o poder calorífico da lenha, reduzindo as emissões nocivas eo consumo de lenha.

Válvula de fumos

Os encastráveis das séries Kenia, Madrid, Canadá e Panamá, estão munidos de uma válvula de fumos regulável, de abertura automática, que permite regular a tiragem de maneira ideal. Graças ao parafuso que encontramos na parte central-superior da parte frontal quando abrimos a porta é possível posicionar correctamente a válvula de fumos (girar para a direita = abrir válvula / girar para a esquerda = fechar válvula). Ao abrir a porta, independentemente da sua posição, a válvula de fumos vai abrir automaticamente, evitando assim a expulsão de fumos para o exterior (ver desenho D13).

D13

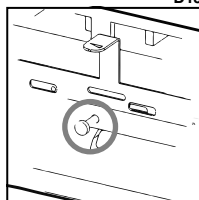

Colar de saída de fumos

Nos modelos Coliseo e Rioja, o instalador deve posicionar o colar de saída de fumos, isto permite mais facilidade na hora de instalação, especialmente quando o dispositivo tem que ser inserido dentro de uma lareira preexistente cuja altura da boca é semelhante à altura do aparelho (ver desenho D14).

Para montar deve acessar de dentro da câmara de combustão e proceda da seguinte forma:

1. Retirar o deflector.
2. Colocar a cola cerâmica fornecida no colar, pra garantir que fique hermetico com o aparelho.
3. Parafusar o anel no topo do próprio encastráveis com os três parafusos fornecidos.
4. Não se esqueça de colocar o deflector antes de ligar o aparelho.

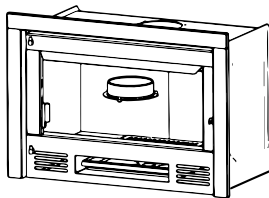

D14

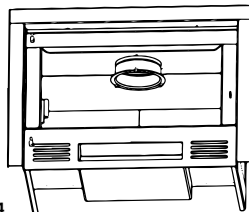

Deflector

O deflector é uma peça fundamental para o bom funcionamento do aquecedor. Deve estar colocado na posição correcta e nunca se deve usar o aquecedor sem o deflector colocado, facto que implicaria a perda da garantia.



ATENÇÃO:

A ausência do deflector causa excesso de tiragem, o que provoca uma combustão demasiado rápida, excessivo consumo de lenha e conseqüente sobreaquecimento do aparelho.

Por motivos de segurança no transporte, em alguns modelos, o deflector encontra-se desmontado do resto do conjunto do aquecedor. Vai encontrá-lo no interior da câmara de combustão. Para a sua colocação faça o seguinte: (ver desenho D15).

D15

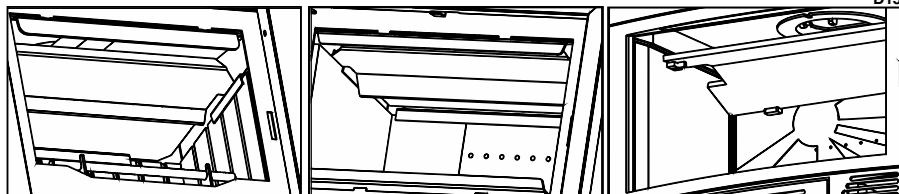

Alguns modelos como Volga e Londres dispõem de um duplo deflector cuja função é a mesma (ver desenho D16).

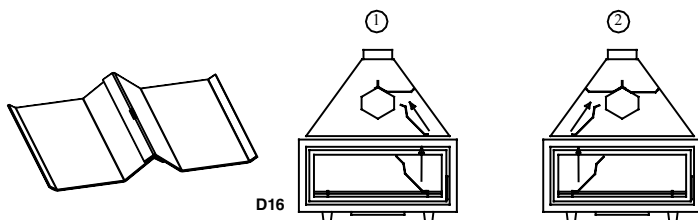

D16

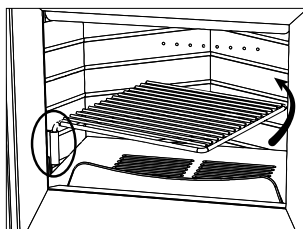

D17

Grelha de assar

A grelha de assar é um acessório que incorpora os modelos das series Paris. É ajustável em dois níveis, dependendo da ranhura da guia que vamos usar. A fim de evitar a deterioração da grelha é aconselhável removê-la quando não estiver em uso. (ver desenho D17)

Ventilação forçada

Alguns encastráveis estão munidos (de série) com ventiladores axiais de 160 m³/h ognuno para melhorar a distribuição do calor através da ventilação do ambiente do lugar de instalação ou então do ambiente adjacente.

Os modelos Panamá E e F incluem uma turbina tangencial de 680 m³/h, enquanto os modelos Volga e Londres podem ter

opcionalmente a turbina tangencial de 680 m³/h. São chamados Volga-T e Londres-T. Os modelos das serie Paris incorporam de série, uma turbina tangencial de 225, 290 ou 335 m³ / h, segundo a medida do modelo.

Il funzionamento della turbina dei modelli Panamá, Volga-T e Londres-T è spiegato nella sezione 2.1.

Nos modelos com ventiladores, a ligação e a regulação da ventilação realiza-se através do interruptor de três posições situado na parte inferior direita (ver desenho D18).

Estas três posições têm a seguinte função:

- Posição 0: os ventiladores vão permanecer desligados, desde que exista combustão no interior uma vez que o encastrável tem um termóstato que activa os ventiladores quando o aparelho está adequadamente aquecido e detém-nos quando está parcialmente frio.
- Posição 1: os ventiladores funcionam continuamente a velocidade lenta.
- Posição 2: os ventiladores funcionam continuamente a velocidade rápida.

Os modelos da série Paris não tem termostato, então tem a ignição e regulação é feita pelo interruptor e permite a possibilidade de desligar a turbina (posição 0), mesmo com combustão no aparelho. Da mesma forma, se você quiser a turbina para o trabalho, você deve posicionar o interruptor na posição 1 (velocidade lenta) ou 2 (velocidade rápida).

D18

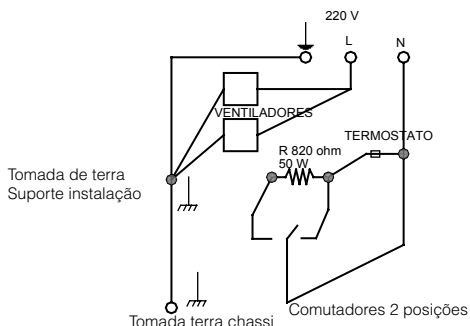
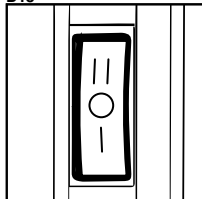

Ligação

Na parte lateral direita do encastrável encontra-se o condutor que é ligado à rede. É aconselhável não o cortar por completo no seu comprimento uma vez que esta parte é de utilidade quando se pretende substituir componentes eléctricos do interior. É indispensável uma correcta ligação à instalação da tomada de terra.

A instalação do aparelho deverá ser realizada por pessoal qualificado e habilitado em conformidade com as normas vigentes.



ATENÇÃO!!:

O encastrável deve estar sempre ligado à rede eléctrica para que, caso exista uma temperatura elevada, os ventiladores possam entrar em funcionamento e evacuar o calor para a divisão onde se encontrar instalado ou para as divisões adjacentes. Em caso algum se deve desligar o encastrável da rede quando estiver ligado. Neste caso, a garantia do encastrável fica anulada.

Os encastráveis estão preparados para a ligação de duas saídas adicionais de ventilação.

Para tal, é necessário realizar os seguintes passos:

- a. Retirar as tampas de fecho das saídas de ar situadas na parte superior do cárter.
- b. Fixar os anéis de ligação no orifício existente ou naqueles que resultarem.
- c. Realizar a perfuração na parede ou no extractor existente para possam instalar-se os tubos flexíveis (ignífugos) com um diâmetro de 12 cm e ligações correspondentes.
- d. Fixar os tubos com abraçadeiras metálicas aos anéis e grelhas correspondentes. Cada tubo não deve ultrapassar a distância recomendada de canalização e deve isolar-se com materiais isolantes para evitar ruído e dispersão de calor.
- e. As grelhas têm de colocar-se a uma altura nunca inferior a 2 metros sobre o chão para evitar que o ar quente, quando sai, vá incomodar as pessoas.

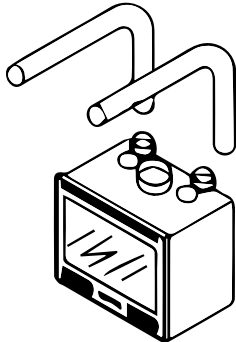

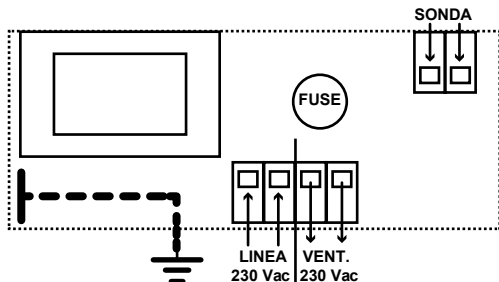
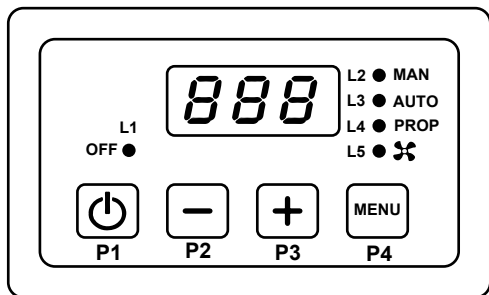

Aspetto esterno e conexões elétricas

COMPOSIÇÃO DO PRODUTO

- Caixa termostato 3 módulos
- Placa de cobertura, Caixa de entrada
- Sonda Temperatura, Acessórios, Instruções

FUNCIONAMENTO

• Ativação/Desativação:

A ativação/desativação da central é efetuada pressionando o botão P1
O estado DESLIGADO é indicado por intermédio do acendimento do LED L1

• Modalidade de funcionamento

- **MANUAL:** sinalização indicador **MAN**
O ventilador funciona à velocidade selecionada, independentemente da sonda
- **AUTOMÁTICO:** sinalização indicador **AUT**
O ventilador está ligado à velocidade selecionada se a temperatura ultrapassar o **SET** do termostato selecionado
- **PROPORCIONAL:** sinalização indicador **PROP**
O ventilador altera a velocidade em função da temperatura na gama **SET ÷ SET+DEL**

• Função STANDBY: ativa se o parâmetro **Stb = 1**

Se o dispositivo estiver **DESLIGADO** e a temperatura for superior ao valor do termostato **TSl**

- O dispositivo liga-se automaticamente

• Função SEGURANÇA: ativa se o parâmetro **SIC = 1**

Se a temperatura da sonda for superior ao valor do termostato **TSl**, o ventilador desliga e a modalidade **MANUAL**
- O dispositivo ativa automaticamente a modalidade Proporcional aguardando 10 segundos.

• Função SEGURANÇA VENTILADOR: ativa se o parâmetro **SAF = 1**

Se a temperatura da sonda for superior ao valor do termostato **TSA**

- O ventilador está **OFF**

• Função ALARME:

Se a temperatura da sonda for superior ao valor do termostato **TAL** e o parâmetro **Enb = 1**

- O sinal acústico ativar-se-á
- Tal sinal pode ser desativado durante 5 minutos pressionando um botão
- Decorridos 5 minutos, se a condição de alarme continuar, ativa-se novamente.

MENU PRINCIPAL

• Seleção Modalidade de FUNCIONAMENTO

- Pressione a tecla P4 para ver a modalidade atual no visor e o respetivo LED
- Pressionando novamente a tecla P4, pode selecionar ciclicamente uma das três tipologias de funcionamento MAN, AUT, PRP assinalados no visor e com o respetivo LED.
- A definição é memorizada automaticamente decorridos 4 segundos
- O indicador L5 mostra o estado do ventilador

• Seleção VELOCIDADE

- Pressionando as teclas P2 ou P3 pode-se visualizar ou modificar a velocidade atual do ventilador
- P0= Off (só em Manual); P1 = Velocidade mínima; P10= Velocidade máxima
- Esta função não está disponível na modalidade PROPORCIONAL
- Na modalidade AUTOMÁTICA, as velocidades que podem ser definidas são P1 ÷ P10

SINAIS DE ALARME OU FALHA

A central mostra o sinal de falha da sonda com mensagens luminosas:

- Lo: indica uma temperatura baixa (temperatura abaixo de 0°C): **Sonda interrompida ou desconectada**
- Hi: indica uma temperatura alta (temperatura superior a 180°C): **Sonda em curto-circuito**

ATENÇÃO

- Evite acoplar os cabos da sonda aos de potência.
- Instale um interruptor bipolar no sistema de alimentação em conformidade com as normas em vigor e com uma distância de abertura dos contactos de pelo menos 3 mm por cada polo.
- A instalação e a conexão elétrica do dispositivo devem ser efetuadas por pessoal qualificado e com o equipamento adequado.
- Antes de efetuar qualquer conexão, verifique se a rede elétrica está desconectada.

MENU SECUNDÁRIO

Permite a modificação do funcionamento dos parâmetros da central.

- Para entrar no MENU, pressione simultaneamente os botões P2 e 93 durante 5 segundos.
- Para se deslocar pelos valores, use o botão **P2** ou **P3**
- Para visualizar o valor do parâmetro, pressione o botão **P4**
- Para modificar o valor do parâmetro, pressione os botões **P2** ou **P3**
- Para visualizar novamente os valores e memorizar, pressione o botão **P4**
- Para sair e memorizar, aguarde 10 segundos.

Na tabela seguinte descrevem-se os parâmetros

Parâmetros Menu SECUNDÁRIO:	Código	Mín	Defeito	Máx
Temperatura ativação Ventilador.	SET	30°	45°	99°
Histerese termostato ativação Ventilador.	iSt	1°	2°	35°
Temperatura ativação ALARME.	TAL	100°	120°	180°
Temperatura ativação SEGURANÇA.	TSI	80°	100°	140°
Temperatura ativação SEGURANÇA VENTILADOR.	TSA	100°	135°	180°
Ativação Função SEGURANÇA.	SIC	0 [off]	1 [on]	1 [on]
Ativação Função SEGURANÇA VENTILADOR.	SAF	0 [off]	1 [on]	1 [on]
Ativação Função STANDBY.	Stb	0 [off]	1 [on]	1 [on]
Ativação Função BUZZER.	Enb	0 [off]	1 [on]	1 [on]
- Velocidade ventilador P01.	U01	00	16	100%
- Velocidade ventilador P09.	U09	00	70	100%
- Velocidade ventilador P10.	U10	00	100	100%
Gama de temperaturas de Regulação em PROPORCIONAL.	DEL	20°	20°	100°

• REGULAÇÃO da velocidade P01/P09/P10 (parâmetros U01/U09/U10)

- Entrar no menu SECUNDÁRIO.
- Selecionar o parâmetro a verificar e/ou modificar: o ventilador liga-se à velocidade selecionada.
- Modificar o valor até ao valor desejado: deste modo, é possível controlar diretamente a velocidade.
- Memorizar pressionando o botão **P4**.
- Repetir a operação para as outras velocidades/parâmetros.
- Para sair, aguarde 10 segundos.

Alimentação:	230 Vac ±10%~ 50HZ: Filtro EMI
Proteção:	Fusível interno substituível
Sonda:	Temperatura de funcionamento: -50°C/250 °C Limites de medição: 0 – 180 °C: ±1°C
Saídas:	Ventilador 230 Vac I _{max} : 0,8A/1,5A versão potenciada
Dimensões:	Termorregulado 120 x 80 x 50 [mm]
Normativas aplicadas:	EN 60730-1 50081-1 EN 60730-1 A1 50081-2

2.2 ESPECIFICAÇÕES SEGUNDO MODELO

2.2.1 MODELO VOLGA

Deslocação

Pode desloçar o encastrável de três formas diferentes:

- Com um carrinho elevador, deixando-o em cima da sua plataforma.
- Com um carrinho normal
- Aparafusar as asas na parte lateral da câmara e introduzir uma barra através dos orifícios existentes.

Colocação asas para transporte

No interior da câmara de combustão encontrará duas asas que, depois de ligadas ao aparelho, permitem a sua fácil mobilidade e deslocação.

Para colocar a asa deve desaparafusar os parafusos da parte lateral da câmara, colocar a asa e voltar a aparafusar os referidos parafusos (**ver desenho D19**).

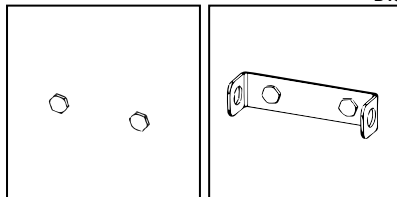
**NOTA:**

Para aligeirar o peso do encastrável retire o deflector e todas as peças que vêm no interior da câmara de combustão. Para deslocá-lo, eleve ligeiramente o vidro. Isto vai impedir a abertura imprevista da porta.

Entrada de ar fresco

Como consequência da elevada potência destes modelos de encastráveis é conveniente prever uma entrada de ar proveniente de um sítio ventilado ou do exterior para evitar sobreaquecimento do aparelho.

Isolamento do encastrável: vantagens e inconvenientes

Podem colocar-se isolantes térmicos entre o revestimento e o encastrável.

De qualquer forma, serão tomadas as precauções necessárias para evitar um aquecimento excessivo das paredes e dos elementos de construção próximos ao lar (por exemplo, vigas de madeira) e, no momento da colocação, estes materiais são isolados segundo as regras do ofício, as normas vigentes e a sua capacidade de serem inflamáveis.

Vantagens:

- Diminuição das perdas de calor. Isto apenas se justifica se o encastrável está junto a uma parede exterior. Se não for o caso, o calor não se perde mas iria antes dissipar-se através do revestimento e depois passar para as divisões adjacentes.
- Redução do limiar de temperatura se houver perto elementos inflamáveis.

Vigie sempre se as entradas de ar para a convecção (situadas na parte inferior do encastrável, nos laterais e na parte traseira) não ficam obstruídas.

O ideal é utilizar fibra cerâmica ou painéis rígidos de lã de rocha, cujas fibras estejam aglomeradas graças a alguma substância aglutinante.

Inconvenientes

- Se a estanqueidade do recinto de alvenaria construído à volta do encastrável não estiver realizada perfeitamente é possível encontrar partículas de material isolante em suspensão no ar de convecção.

Colocação do encastrável

O encastrável deve poder dilatar-se livremente. A alvenaria ou os materiais decorativos não devem nunca entrar em contacto com o lar. Deve prever-se pelo menos 3 ou 4 mm de separação.

Convecção natural ou ventilação auxiliar?

Na maioria dos casos, a convecção natural é suficiente. Um grupo de ventilação auxiliar permite aumentar o caudal de ar e reduzir a sua temperatura nas bocas de saída além do enviar mais longe e inclusive para um local adjacente (no caso dos modelos com turbinas).

Ventilação natural

Atenção, este factor é crucial para o bom funcionamento do seu encastrável!

Com o fim de tirar maior partido do seu aparelho, recomendamos abrir várias entradas e saídas de ar.

Com a ajuda de um martelo, liberte pelo menos 2 das 4 entradas de ar pré-cortadas da parte inferior e da parte superior da câmara para criar uma correcta convecção.

Efectue esta operação de forma simétrica para evitar as zonas de aquecimento.

Colocação dos anéis

Coloque os anéis proporcionados. Este anel conduz o ar quente através de um tubo flexível directamente para o lugar que se pretende aquecer sem arrastar as partículas em suspensão entre o revestimento e o encastrável.

Ventilação auxiliar

A turbina serve para impulsionar o ar, nunca para aspirar o ar quente.

Pode dirigir –se uma ou mais saídas de ar quente para uma divisão diferente do lugar onde está instalado o encastrável. Nesse caso, é necessário compensar esta saída de ar com uma canalização de retorno para evitar que a divisão se encontre em depressão, com os riscos que isto implicaria.

- Dispõe de uma unidade de ventilação (turbina) de 680 m³ para instalar sob o encastrável (**ver desenho D20**).
- A unidade de ventilação recebe o ar através das duas entradas laterais do ventilador que devem estar ligadas a uma conduta que recebe ar suficientemente frio de forma a evitar o sobreaquecimento do aparelho. Esta conduta deve estar ligada ao exterior da habitação fora do recinto de alvenaria construído à volta do encastrável, aspirando o ar da divisão onde se encontra instalado. Não esquecer ligação eléctrica de 220 V + à tomada de terra do aparelho.

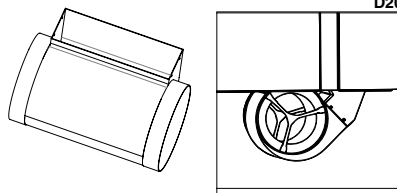
**Atenção! Este factor é crucial para o bom funcionamento do encastrável**

- Quando se utiliza uma ventilação auxiliar, as entradas de ar da câmara do encastrável têm de estar totalmente fechadas.
- Com a ajuda de um martelo liberte pelo menos 2 das 4 saídas de ar quente (uma direita e outra esquerda) da parte superior do encastrável. Efectue a referida operação de forma simétrica para evitar qualquer aquecimento.

Ligação eléctrica

Desligue a corrente antes de realizar qualquer manipulação eléctrica.

Em primeiro lugar, vamos ligar a sonda de temperatura fornecida juntamente com a central ao encastrável, segundo o plano anexo. Efectue a ligação entre o ventilador e a central e, a seguir, a ligação entre a central e a rede eléctrica (ver esquema eléctrico).

Colocação de sonda

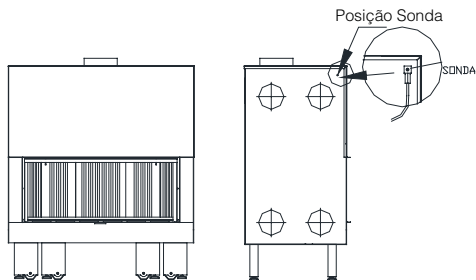

Quadro esquema de ligações

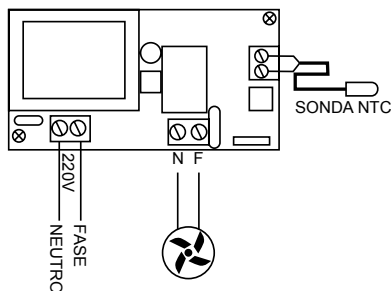

Substituição de componentes eléctricos

No caso de ter de substituir ou reparar qualquer componente eléctrico (motor, turbina), a referida acção pode realizar-se sem desinstalar o encastrável uma vez que se encontra sob a base do mesmo. É possível aceder aos componentes através da câmara de combustão seguindo os seguintes passos (ver desenho D21)

1. Retirar as peças cerâmicas do interior
2. Retirar os 4 perfis metálicos
3. Desaparafusar os quatros parafusos que fixam a base ao corpo
4. Retirar a base metálica para se ter acesso aos componentes.
5. Para montar de novo seguir os passos ao contrário.

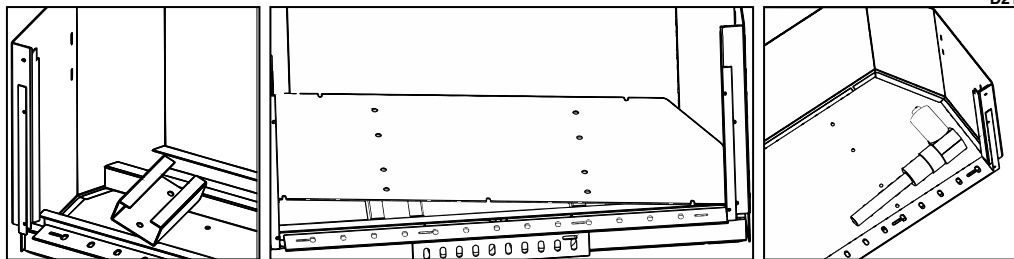

Colocação bancada metálica

Colocar os perfis de aço na base da câmara de combustão, tal como se mostra nas imagens seguintes (ver desenho D22).

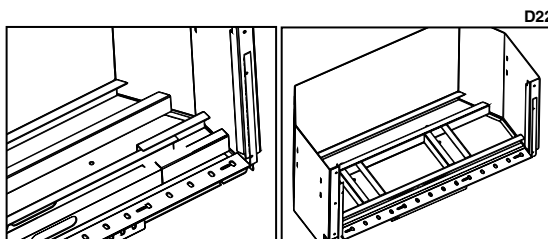

Colocação de peças do plano de fogo

Volga 130x40

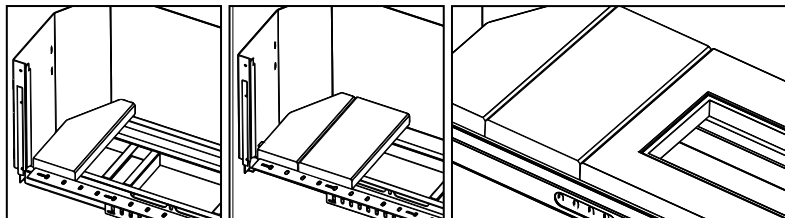

D23

Limpeza e/ou substituição do vidro

Para proceder à limpeza do vidro desparafusa-se o parafuso de segurança que se encontra na parte superior-central da porta com a chave que tem o encastrável para tal efeito.

IMPORTANTE! deve prestar especial atenção quando retirar o parafuso para que a porta não caia subitamente provocando a rotura do vidro. É preciso agarrar a porta até ficar em estado de equilíbrio! (ver desenho D24).

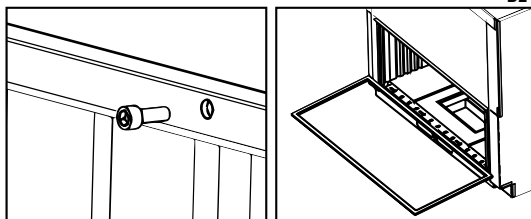

D24

2.2.2 MODELOS LONDRES-V, LONDRES-T E LONDRES-T VISIÓN

Os modelos Londres-T e Londres-T Visión incluem uma turbina com as mesmas características do modelo Volga. O modelo Londres-V carece desta turbina.

Portanto, tudo o especificado nos pontos anteriores (Admissão de ar fresco, Isolamento do encastrável, Colocação do encastrável, Circuito de ar quente e Funcionamento da central) relativamente ao modelo Volga é imputável ao modelos Londres-T e Londres-T Visión .

Além disso, devem ter-se em conta as seguintes considerações:



Permutador de calor (apenas modelo Londres-V)

O permutador de calor que atravessa o extractor do encastrável não deve obstruir-se. É necessário deixar os orifícios abertos para uma melhor ventilação do encastrável, aumentando assim o seu rendimento. (Ver desenho D25).

Substituição de componentes eléctricos (apenas modelos Londres-T e Londres-T Visión)



Para aceder à reparação/substituição da turbina em caso de avaria é obrigatório prever durante a instalação um registo na parte inferior-central do revestimento ou alvenaria. O referido registo poderá ser uma grelha de medidas mínimas 400x200 mm (largura x altura).

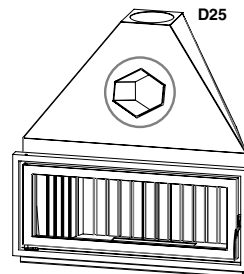

D25

Ligação eléctrica (apenas modelos Londres-T e Londres-T Visión)

Em primeiro lugar, desligue a corrente antes de qualquer manipulação eléctrica.

Em segundo lugar, vamos ligar a sonda de temperatura que é fornecida juntamente com a central ao aparelho segundo o plano anexo.

Colocação de sonda

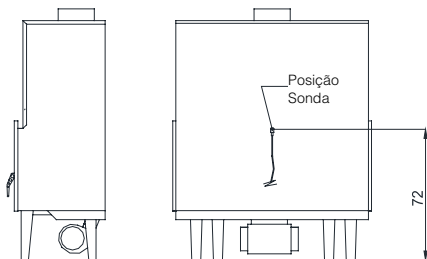

Colocação marcos opcionais

O marco standard que têm os modelos Londres-V, Londres-T e Londres-T Visión de série são desmontáveis, pelo que para colocar um opcional (M-8, M-9, etc.), é necessário previamente retirar o marco standard e, posteriormente, colocar o opcional usando as mesmas perfurações. Para retirar o marco standard é preciso desparafusar os 4 parafusos que tem o marco

(2 em cada lateral). Posteriormente, colocar e aparafusar o novo marco (ver desenho D26).

ATENÇÃO!! Se o encastrável estiver instalado e revestido de obra e pretende adquirir um novo marco opcional é importante advertir o seu distribuidor no momento da encomenda sobre isto.

D26

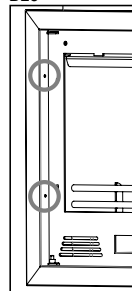

2.2.3 MODELO EVEREST

Existem alguns modelos que têm na parte superior um forno de assados com uma câmara de cozedura hermética. A base do forno é de tijolo refractário (absorve o calor e vai irradiá-lo pouco a pouco). O aquecimento produz-se com a passagem do fumo pelos laterais e a parte superior do forno. No tecto do forno vem um tubo que liga a câmara de cozedura com a saída de fumos para assim evacuar os gases gerados no assado.

O forno possui os seguintes componentes:

- **Termómetro.** Se encontra-se desmontado e no tabuleiro de assados. Para a sua instalação vamos introduzir o revestimento pela broca da porta e, posteriormente, colocar a porca que o fixa na parte posterior: (ver desenho D27).

ATENÇÃO!! O termómetro indica a temperatura de cozedura do interior do forno e nunca a temperatura da câmara de combustão.

A temperatura máxima de cozedura de alimentos para o forno é de 200-230°C. Nos momentos em que o termómetro indicar que o forno atinge uma maior temperatura entende-se que o modelo está a ficar com sobrecarga e que será motivo de anulação da garantia.

- **Tabuleiro.** Realizado em aço inoxidável. Regulável em duas alturas em função da ranhura da guia lateral que vamos usar. Para evitar o deterioro da mesma é aconselhável extrai-la para fora do forno quando não estiver a ser usado.
- **Tijolos refractários.** Colocados na base do forno, a sua função é absorver o calor e irradiá-lo pouco a pouco.

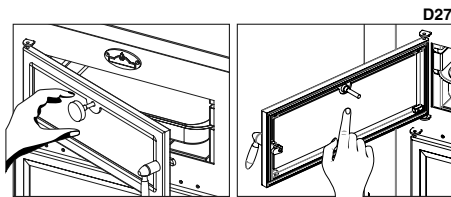

2.2.4 MODELO EVEREST VISIÓN

O modelo Everest Visión um forno de assados com uma câmara de cozedura hermética. A base do forno é de tijolo refractário (absorve o calor e vai irradiá-lo pouco a pouco). O aquecimento produz-se com a passagem do fumo pelos laterais e a parte superior do forno. No tecto do forno vem um tubo que liga a câmara de cozedura com a saída de fumos para assim evacuar os gases gerados no assado. O forno possui os seguintes componentes:

- **Termómetro bimetalico.** Se encontra-se desmontado e situa-se no vidro do forno. Para a sua instalação vamos introduzir o termómetro através do orifício do próprio vidro e posteriormente vamos colocar a borracha e a bucha para fixar na parte posterior (ver desenho D28).

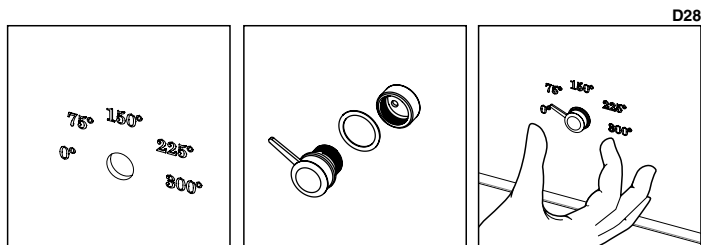

ATENÇÃO!! O termómetro indica a temperatura de cozedura do interior do forno, em caso algum a temperatura da câmara de combustão.

A temperatura máxima de cozedura de alimentos para o forno é de 200-230°C. Quando o termómetro indicar que o forno atingiu mais temperatura entende-se que o modelo está a ficar sobrecarregado e que será motivo de anulação da garantia.

- **Tabuleiro.** Realizado em aço inoxidável. Para evitar o deterioro do mesmo é aconselhável extrai-lo para fora do forno quando não estiver a ser usado.
- **Grelha de assados.** Se preferir, em vez do tabuleiro podemos utilizar uma grelha de assados de 38x47 cm. Para evitar o deterioro do mesmo é aconselhável extrai-lo para fora do forno quando não estiver a ser usado.
- **Pecas cerâmicas.** Colocadas na base do forno, a sua função é absorver o calor e irradiá-lo pouco a pouco.

O interior do forno deste modelo está formado por 4 peças (2 guias, tecto e traseira) realizadas em aço inoxidável que podem desmontar-se para serem extraídas e facilitar assim a sua limpeza.

Para desmontar as peças vamos seguir o seguinte processo (ver desenho D29).

1. Extrair o tecto deslizando-o para o exterior.
2. Extrair as guias laterais que estão penduradas em 4 suportes. Para desprendê-las temos de subir a guia e, posteriormente, puxá-la.
3. Por último, extrair a traseira que está pendurada em dois suportes.

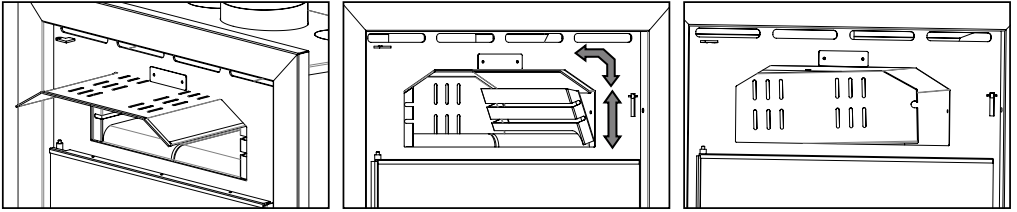

2.2.5 MODELOS KENIA-110, KENIA-110 VISIÓN, KENIA-100D E KENIA-110 D VISIÓN

Estes encastráveis, em vez de dispor de um interruptor com a posição 1-0-2 está reduzido a apenas duas posições: 0 e 1, mas tem de série um potenciômetro com o que podemos regular as revoluções dos 4 ventiladores (**ver desenho D30**).

D31

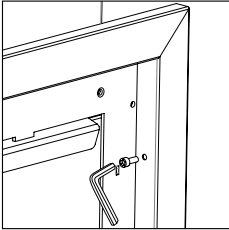

2.2.6 TODOS OS MODELOS SÉRIE KENIA

O marco standard que tem o encastrável de série é desmontável, pelo que para colocar um marco opcional (M-20, M-21, M-22, etc.) previamente é necessário retirar o marco standard e, posteriormente, colocar o marco opcional usando as mesmas roscas. Para retirar o marco standard procederemos desaparafusando os 4 parafusos que tem o marco (2 em cada lateral). Posteriormente colocar e aparafusar o novo marco (**ver desenho D31**).

ATENÇÃO!! Se o encastrável estiver instalado e revestido de obra e pretende adquirir um novo marco opcional é importante advertir o seu distribuidor quando fizer a encomenda.

2.2.7 TODOS OS MODELOS SÉRIE FLORIDA

O marco standard que tem o encastrável de série é desmontável para facilitar a sua instalação e favorecer a reparação/substituição dos componentes eléctricos (ventilador, termóstato, etc.). Para retirar o marco é necessário desaparafusar os 4 parafusos situados nos laterais (2 em cada lateral) (**ver desenho D32**).

ATENÇÃO!! Para poder reparar/substituir os componentes eléctricos do encastrável é imprescindível que o marco possa desinstalar-se facilmente.

2.2.8 TODOS OS MODELOS SÉRIE PARIS

SUBSTITUIÇÃO DA TURBINA

Em caso de substituição de um dos componentes eléctricos em modelos da série Paris frontais, a operação de substituição pode ser realizada sem remover o dispositivo. A turbina fica embaixo a base do aparelho. Você pode acessar os componentes através da câmara de combustão seguindo os seguintes passos (**ver desenho D33**).

1. Retirar o deflector de vermiculita.
2. Retirar a carcaça traseira e lados de fundição.
3. Retirar a grelha de fundição.
4. Retirar os parafusos do ventilador, elevar do lado esquerdo e remover com cuidado os cabos da instalação.

No caso dos inseríveis de canto e três lados da série Paris os passos são os seguintes (**ver desenho D34**):

1. Remover as placas laterais de vermiculita puxando para cima a partir da frente.
2. Retirar o deflector.
3. Retirar a grelha de fundição, tomando os dois lados dela.
4. Retirar as placas de fundição da parte posterior.
5. Retirar os parafusos do apoio do ventilador, elevar do lado esquerdo e remover com cuidado os cabos da instalação.

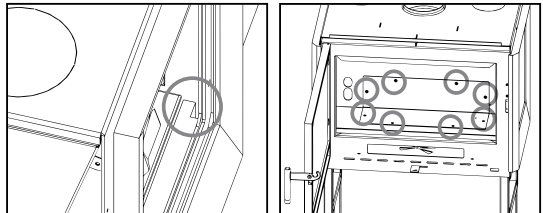

MONTAGEM / SUBSTITUIÇÃO DA MOLDURA

Todos os inseríveis nessas séries incorporam uma moldura standard. A moldura standard é removível para facilitar a instalação do mesmo. Para remover a moldura standard, deve proceder da seguinte forma:

Modelos frontais (ver desenho D35):

1. Remover a porta, abrindo e puxando para cima.
2. Retirar os parafusos da moldura indicados no desenho.
3. Retire a moldura e colocar o inserível, fixar e remontar a moldura e a porta.

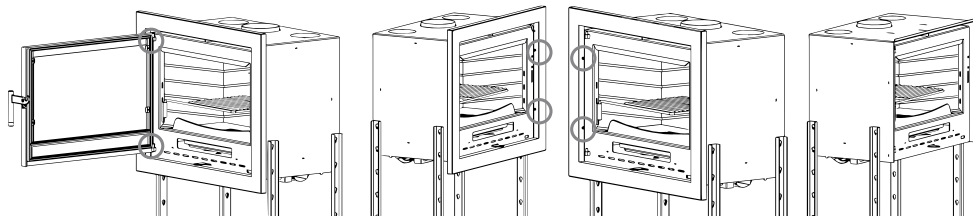

D35

Modelos de canto e três faces (ver desenho D36):

1. Retirar os parafusos da parte de atrás, tanto da moldura superior como da inferior e puxar para fora.
2. Retirar os parafusos das estruturas verticais e extrair molduras.
3. Coloque o inserível, reparar e montar as molduras.

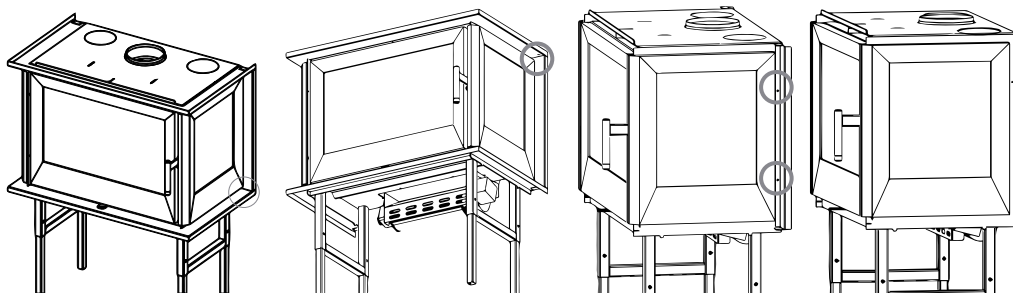

D36

Entrada de ar exterior

Os modelos da série Paris têm a capacidade de escolher que a entrada de ar primário venha de uma sala anexa ou mesmo fora da casa. No caso de ceder ar do exterior ou de uma sala adjacente, você deve comprar o kit opcional (KIT-AIR2) de entrada de ar externo (hermético). É suficiente com conectar o KIT com uma tubulação de 100 mm de diâmetro no local escolhido. Considerar que um canal muito longo ou com muitos desvios (curvas), não vai beneficiar a entrada de ar, vai causar uma grande perda e, portanto, pode levar a ter problemas de combustão.

Não esquecer que a entrada de ar exterior é separada e independente da contribuição necessária para a unidade de ventilação (turbina), de modo que a decoração ou alvenaria feita para os inseríveis, devem ter uma ventilação suficiente para o caudal da turbina.

O processo para colocar o kit opcional da tomada de ar externa é da seguinte maneira (ver desenho D37):

- Na parte inferior, abaixo da câmara de combustão, você pode encontrar quatro parafusos que estão apertados.
- Retirar os 4 parafusos.
- Colocar o kit como indicar o desenho.
- Recolocar os 4 parafusos removidos anteriormente.
- Ligar a entrada de ar com o exterior ou com o ambiente escolhido através de um tubo de 100 mm de diâmetro.

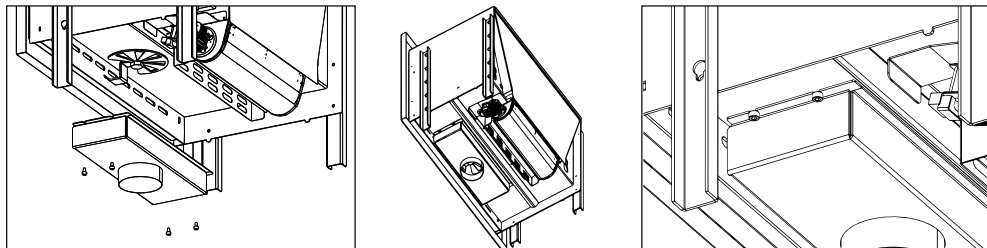

D37

MONTAGEM / SUBSTITUIÇÃO DA MOLDURA STANDARD

Os modelos Rioja e Coliseo vão equipados com uma moldura standard de três lados. Opcionalmente, é possível adquirir o perfil inferior da moldura para a conversão a 4 lados. A instalação é bastante simples (**ver desenho D38**):

1. Para colocar o perfil, não há necessidade de remover a moldura standard.
2. Nos dois lados do inserível vai ver dois orifícios.
3. Deve colocar o perfil inferior nos orifícios e enroskar os parafusos fornecidos.
4. O perfil deve ficar perfeitamente encaixado à moldura standard tanto frontal como lateralmente.

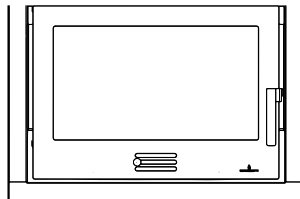
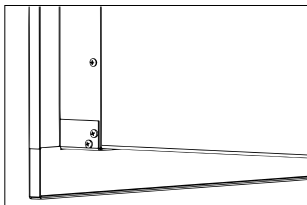
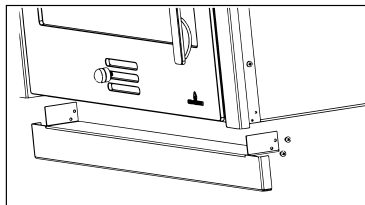
**D38****2.2.10 SÉRIE PANAMÁ****Ventilação auxiliar**

Os modelos Panamá-E e Panamá-F têm uma turbina tangencial de 680 m³/h incorporada de série, enquanto o Panamá-D incorpora 2 turbinas de 450 m³/h. Pode desativar o funcionamento della sua o delle sue turbine a partir da própria central do aparelho, deixando o seu aparelho com convecção natural. Não obstante, se o seu aparelho alcançar uma temperatura superior a TSI (por predefinição 100° C), della o delle turbine funcionará no modo automático para refrigerar. A turbina serve para impulsionar o ar; nunca para aspirar o ar quente. O posicionamento da sonda é mostrado nos desenhos D39 (Panamá-F y E) e D40 (Panamá-D). Pode-se dirigir uma ou mais saídas de ar quente para um quarto diferente do lugar onde o inserível está instalado.

Nesse caso, é necessário compensar esta saída com uma canalização de retorno, para se evitar que o quarto se encontre em depressão, com os riscos que isto comportaria.

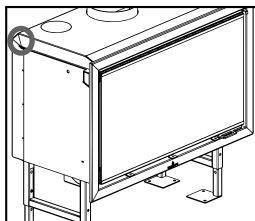
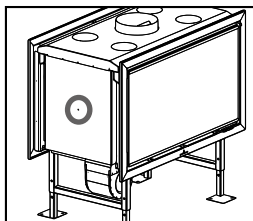
**D39****D40**

Os modelos Panamá-E e Panamá-F dispõe de uma unidade de ventilação (turbina) de 680 m³/h incorporada na parte inferior.

A unidade de ventilação toma o ar mediante as duas entradas laterais (Ø150mm) do ventilador que devem estar obrigatoriamente conectadas a uma conduta que tome ar suficientemente frio para evitar o sobreaquecimento do aparelho. Esta conduta deve estar conectada ao exterior da habitação ou pelo menos fora do recinto de alvenaria construído à volta do inserível, aspirando o ar do quarto onde está instalado. Caso tal não seja feito, a combustão do aparelho poderá não ser adequada, dado que a turbina roubaria o O₂ às entradas de ar 1° e 2°, reduzindo assim a combustão correta do seu aparelho. Não se esqueça da conexão elétrica de 220V mais a ligação à terra do aparelho. **ATENÇÃO!** Este fator é crucial para o bom funcionamento.

As turbinas do modelo Panama-D não têm essa conexão Ø 150 da turbina.

Substituição de componentes elétricos

Para poder aceder à reparação/substituição della o delle turbine, em caso de avaria, é obrigatório prever durante a instalação um acesso na parte inferior-central do revestimento ou alvenaria. Tal acesso pode ser uma grelha com as medidas mínimas de 400x250 mm (largura x altura). Desta forma, poderá desaparafusar a caixa onde se aloja a turbina e proceder à substituição da mesma.

Conexão elétrica

Em primeiro lugar, desconecte a corrente antes de qualquer manuseamento elétrico.

Em segundo lugar, conecte a sonda de temperatura que é fornecida juntamente com a central do aparelho de acordo com o plano anexo, para que esta detete a temperatura do seu aparelho.

Tomada de ar exterior

Os modelos Panamá-F e Panamá-F permitem que se possa escolher que a entrada de ar primário, secundário e terciário provenha de um ambiente adjacente (ou inclusive do exterior da habitação) ou do próprio habitáculo no qual o inserível está instalado.

As entradas de ar deste modelo estão situadas na parte inferior do mesmo, pelo que caso o inserível não seja canalizado para o exterior, se recomenda que se desapertem os 6 parafusos da tampa de conexão que tem e que se retire a mesma para que, desta forma, o ar circule pelas respectivas entradas (**Veja desenho D41**). Enquanto no modelo Panamá-D é obrigatório conectar a entrada de ar primária, secundária e terciária com um ambiente adjacente ou com o exterior da casa. Caso se decida proporcionar ar a partir do exterior ou a partir de um ambiente adjacente, bastará conectar tal entrada através de uma conduta de 120mm de diâmetro ao lugar escolhido. Tenha em conta que uma conduta demasiado longa ou com demasiadas desvios (cotovelos), longe de beneficiar a contribuição de entrada de ar, o que provoca é uma grande perda de carga e, portanto, pode ocasionar problemas de combustão.

Não se esqueça de que esta tomada de ar exterior é independente e diferente da conexão necessária da unidade de ventilação (turbina de 680 m³/h) dos modelos Panamá-E e Panamá-F a um ambiente suficientemente frio (exterior da habitação ou fora do recinto de alvenaria construído à volta do inserível).

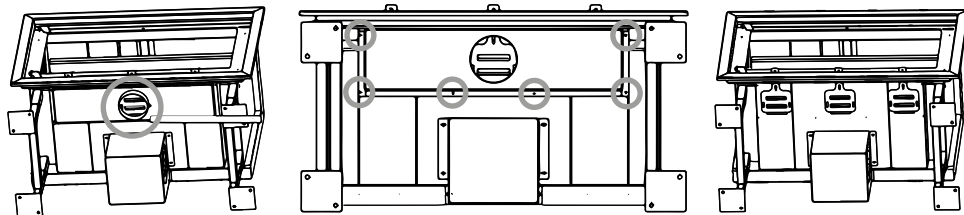

Colocação portas modelo Panamá-D

O modelo Panamá-D tem duas portas. Se for necessário desmontar estas portas, a fim de facilitar a instalação do inserível, lembre-se de colocar as portas na posição correcta para garantir um funcionamento correcto do aparelho. Estas portas não são intercambiáveis. Deve-se notar que a porta que é colocada no lado com os regulamentos do ar e a gaveta de cinzas tem um cordão cerâmico na parte inferior da mesma para gerar a estanqueidade com a gaveta de cinzas (**ver desenho D42**).

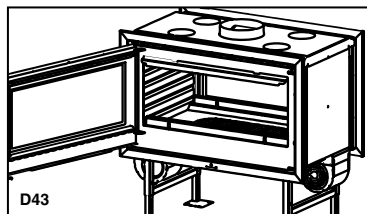

A porta no outro lado do aparelho, tem apenas um cordão cerâmico para garantir a estanqueidade da câmara de combustão (**ver desenho D43**).

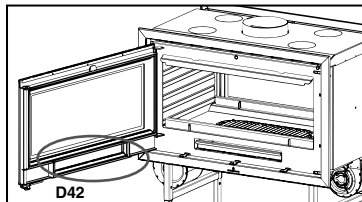

3. NORMAS DE INSTALAÇÃO E SEGURANÇA

A forma de instalar o encastrável influirá decisivamente na segurança e bom funcionamento do mesmo, pelo que se recomenda ser levado a cabo por pessoal qualificado (com carteira de instalador) e informar sobre o cumprimento das normas de instalação e segurança. Se um encastrável estiver mal instalado poderia causar graves danos.

Antes da instalação, realizar os seguintes controlos:

- Certificar-se que o chão consegue suportar o peso do aparelho e realizar um isolamento adequado em caso de estar fabricado com material inflamável (madeira) ou material susceptível de ser afectado por choque térmico (gesso, etc.).
- Quando o aparelho for instalado sobre um chão não completamente refractário ou inflamável tipo parquet, alcatifa, etc., é preciso substituir a referida base ou introduzir uma base ignífuga sobre a mesma, prevendo que a mesma vá sobressair relativamente às medidas do aquecedor nuns 30 cm. Exemplos de materiais a usar são: estrado de aço, base de vidro ou qualquer outro tipo de material ignífero.
- Certificar-se que no ambiente onde se instalar existe uma ventilação adequada (presença de entrada de ar) (ver ponto 5 do manual).
- Evitar a instalação em ambientes com presença de condutas de ventilação colectiva, campânulas com ou sem extractor, aparelhos de gás tipo B, bombas de calor ou com presença de aparelhos cujo funcionamento simultâneo possa provocar que a tiragem seja deficiente.
- Certificar-se que a conduta de fumos e os tubos aos que se vai ligar o aquecedor são os idóneos para o funcionamento do mesmo.
- Recomendamos ligar para o seu instalador para que controle tanto a ligação ao aquecedor como o fluxo suficiente de ar para a combustão no lugar da instalação.
- Este produto pode ser instalado perto das paredes do quarto desde que as mesmas cumpram os seguintes requisitos:
- O instalador deverá certificar-se que a parede está construída completamente em fábrica de tijolo, bloco de termoargila, betão, laje, etc. e está revestida com material susceptível de suportar altas temperaturas. Portanto, para qualquer outro tipo de material (placa de gesso, madeira, vidro não vitrocerâmico, etc.), o instalador deverá prever um isolamento suficiente ou deixar uma distância mínima de segurança até à parede de 80-100 cm.
- Mantenha afastado qualquer material inflamável ou sensível ao calor (móveis, cortinas, roupas) a uma distância mínima de segurança de uns 100cm, incluída a zona em frente à porta de carga. Não devem ser usadas medidas inferiores às indicadas.

3.1. MEDIDAS DE SEGURANÇA

Durante a instalação do aparelho, existem alguns riscos que é preciso ter em conta, pelo que devem ser adoptadas as seguintes medidas de segurança:

- Não colocar objectos inflamáveis sobre o mesmo.
- Não situar o aquecedor perto de paredes combustíveis.
- O encastrável deve funcionar apenas com a gaveta da cinza introduzida.
- Recomenda-se instalar o detector de monóxido de carbono (CO) no quarto onde foi instalado o aparelho.
- Usar as luvas que se incluem para abrir e fechar a porta, manipular os tabuleiros e para regular os controlos uma vez que estes podem estar muito quentes.
- Os resíduos sólidos da combustão (cinzas) devem recolher-se num contentor hermético e resistente ao frio
- O aparelho nunca deve ser ligado na presença de emissão de gases ou vapores (por exemplo, cola para linóleo, gasolina, etc.).
- Não depositar materiais inflamáveis nas proximidades do mesmo.



CUIDADO!!

Adverte-se que tanto o encastrável como o vidro atingem altas temperaturas e que não se devem tocar.

3.2. INTERVENÇÃO EM CASO DE EMERGÊNCIA

Se se manifestar um incêndio no aquecedor ou no cabo:

- Fechar a porta de carga.
- Fechar as entradas de ar primário e secundário.
- Apagar o fogo utilizando extintores de dióxido de carbono (CO2 de pós).
- Pedir a intervenção imediata dos BOMBEIROS.

NÃO APAGAR O FOGO COM JACTOS DE ÁGUA.

ADVERTÊNCIA:

A empresa declina qualquer responsabilidade pelo mau funcionamento de uma instalação não conforme às prescrições destas instruções ou pelo uso de produtos adicionais não adequados.

4. CONDUTA DE EVACUAÇÃO DE FUMOS

A conduta para a evacuação de fumos é um aspecto de importância básica no bom funcionamento do aquecedor cumprindo principalmente duas funções:

- Evacuar os fumos e gases para fora da habitação.
- Proporcionar a tiragem suficiente no aquecedor para que a chama se mantenha viva.

É por isso imprescindível estar fabricado perfeitamente e ser submetido a operações de manutenção para conservá-lo em bom estado. (Grande parte das reclamações por mau funcionamento dos aquecedores referem-se exclusivamente a uma tiragem desadequada).

A conduta de fumos pode estar realizada em alvenaria ou composto de tubo metálico.

- Deverá cumprir os seguintes requisitos para o correcto funcionamento do aquecedor. A secção interior deve ser perfeitamente circular.
- Estar termicamente isolado em todo o seu comprimento para evitar fenómenos de condensação (o fumo é licuado por choque térmico) e ainda com mais motivo se a instalação for feita pelo exterior da habitação.
- Se usarmos uma conduta metálica (tubo) para a instalação pelo exterior da habitação deve usar-se obrigatoriamente tubo isolado termicamente (consta de dois tubos concêntricos entre os quais se coloca isolante térmico). Iguualmente, vamos evitar fenómenos de condensação.
- Não apresentar estrangulamentos (ampliações ou reduções) e ter uma estrutura vertical com desvios não superiores a 45°.
- Não usar secções horizontais.
- Se já foi utilizado anteriormente deverá estar limpo.
- Respeitar os dados técnicos do manual de instruções.

** Para o instalador

A tiragem óptima para os aquecedores varia entre 12+/-2 Pa (1.0–1.4 mm coluna de água). Recomendamos que comprovem a ficha técnica do produto.

Um valor inferior leva a uma má combustão e provoca depósitos carbónicos e excessiva formação de fumo, podendo-se observar fugas do mesmo e, o que é pior, um aumento da temperatura que poderia provocar danos nos componentes estruturais do aquecedor, enquanto um valor superior leva a uma combustão demasiado rápida com a dispersão do calor através da conduta de fumos.

Os materiais proibidos para a conduta de fumos, e, portanto, que prejudicam o bom funcionamento do aparelho são: fibrocimento, aço galvanizado (pelo menos nos primeiros metros), superfícies interiores ásperas e porosas. **No desenho D44** mostram-se alguns exemplos de solução.

Todos os encastráveis que eliminam os fumos produzidos para o exterior devem contar com a sua própria conduta de fumo.

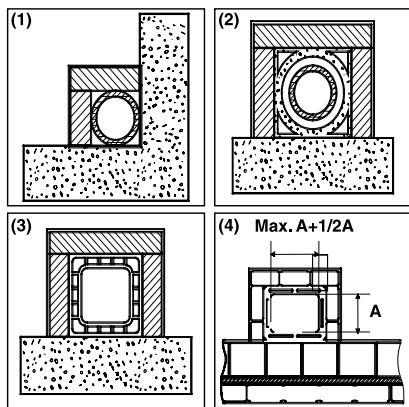

(1) Conduta de fumos de aço AISI 316 com dupla câmara isolada com material resistente a 400°C. **Eficiência 100% óptima.**

(2) Conduta de fumos tradicional de argila secção quadrada com orifícios. **Eficiência 80% óptima.**

(3) Conduta de fumos em material refractário com dupla câmara isolada e revestimento exterior de betão aligeirado. **Eficiência 100% óptima.**

(4) Evitar condutas de fumos com secção rectangular interior cuja relação for diferente ao desenho. **Eficiência 40% mediocre.** Não recomendável

D44



Não utilizar nunca a mesma conduta para vários aparelhos ao mesmo tempo (ver desenho D45).

A secção mínima deve ser de 4 dm² (por exemplo, 20x20 cm) para os aquecedores cujo diâmetro de conduta for inferior a 200mm, ou 6,25 dm² (por exemplo, 25x25 cm) para os aparelhos com diâmetro superior a 200mm.

Uma secção da conduta de fumos demasiado importante (exemplo, tubo de diâmetro superior ao recomendado) pode apresentar um volume demasiado grande para aquecer e, portanto, causar dificuldades de funcionamento no aparelho. Para evitar este fenómeno, deve entubar-se o mesmo em todo o comprimento. Contrariamente, uma secção demasiado pequena (por exemplo, tubo de diâmetro inferior ao recomendado) provocará uma diminuição da tiragem.

A conduta de fumo tem de estar adequadamente afastada de materiais inflamáveis ou combustíveis através de um isolamento oportuno ou uma câmara de ar. No caso de atravessarem compostos de materiais inflamáveis, estes devem ser eliminados.

Fica proibido fazer transitar no interior tubagens de instalações ou canais de abdução de ar. Fica também proibido fazer aberturas móveis ou fixas no mesmo para a ligação de outros aparelhos diferentes.

Utilizando tubos metálicos no interior de uma conduta de alvenaria é indispensável que os mesmos estejam isolados com materiais apropriados (revestimentos de fibra isolante) para evitar o deterioro das alvenarias ou do revestimento interior.

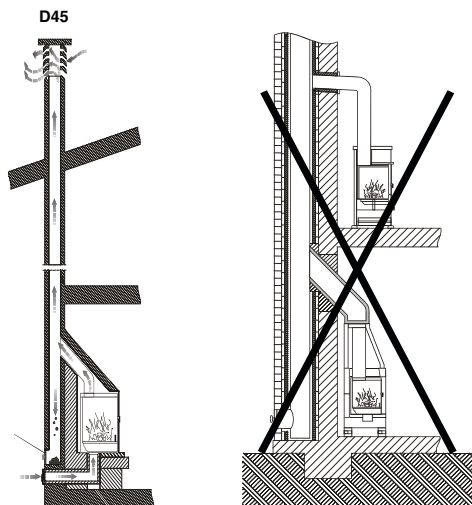

D46

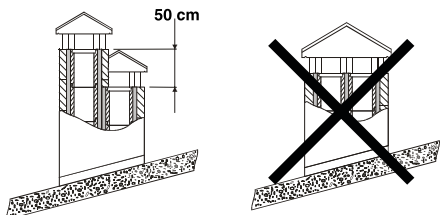

(1) No caso de condutas de fumos colocadas uma ao lado da outra, uma delas deverá ultrapassar a outra no mínimo em 50 cm, para evitar passagens de pressão entre os próprios cabos

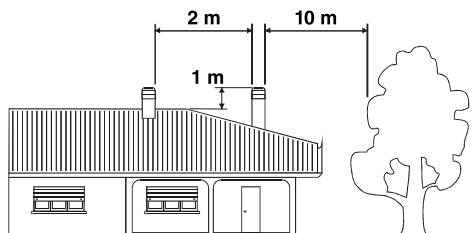

(1) A chaminé não deve ter obstáculos num espaço de 10m relativamente a paredes e árvores. Caso contrário, elevar a mesma no mínimo 1m sobre o obstáculo. A chaminé deverá ultrapassar a parte de cima do telhado em 1 m no mínimo.

4.1 LIGAÇÃO DO ENCASTRÁVEL À CONDOTA DE FUMOS

A ligação do encastrável para a evacuação dos fumos deve realizar-se com tubos rígidos de aço aluminado ou então aço inoxidável.

Está proibido o uso de tubos flexíveis metálicos ou de fibrocimento porque prejudicam a segurança da mesma união devido a estarem sujeitos a puxões ou roturas, causando perdas de fumo.

O tubo de descarga de fumos deverá fixar-se hermeticamente na saída de fumos do aquecedor, deverá ser rectilíneo e de um material que suporte altas temperaturas (mínimo 300°C). Poderá ter uma inclinação máxima de 45°, evitando assim depósitos excessivos de condensação produzidos nas fases iniciais de ligação e/ou a formação excessiva de fuligem. Além disso, evita a ralentização dos fumos quando saem.

A ausência de selagem da ligação pode causar o mau funcionamento do aparelho.

O diâmetro interior do tubo de ligação deverá corresponder ao diâmetro exterior do tronco de descarga de fumos do aparelho. A referida prestação é feita com tubos conformes ao DIN 1298.

4.2 REVESTIMENTO E INSTALAÇÃO DO INSERTO

Quando o encastrável é instalado num revestimento ou numa lareira pré-existente é indispensável que o espaço entre a parte superior, os lados do aparelho e o material incombustível do extractor (que obtura a base do cabo) esteja constantemente ventilado. Por este motivo, é necessário permitir uma entrada de ar fresco pela parte inferior do revestimento e uma saída na parte superior (saída de ar quente) através do extractor. Com isto é melhorado o funcionamento do conjunto uma vez que estamos a estabelecer um circuito de convecção natural. Cada uma destas aberturas deve estar livre e não estar obturada, com uma superfície mínima de pelo menos 3 dm² (por exemplo, grelha de 30x10cm).

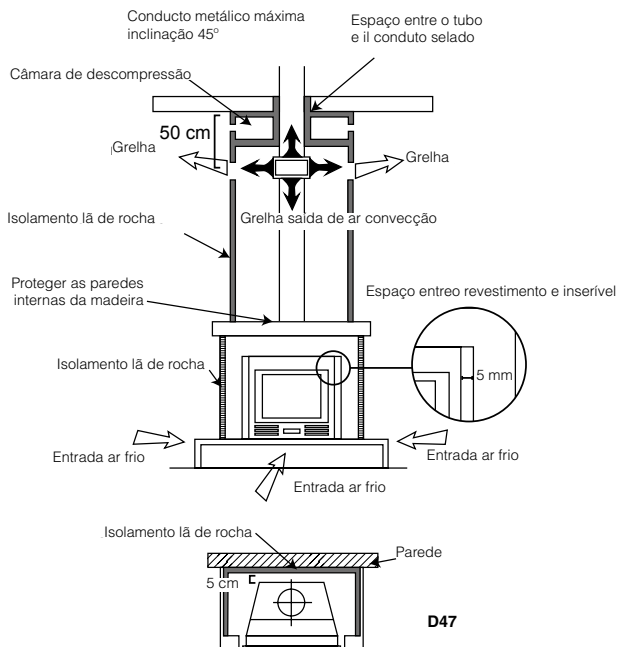

4.3 COBERTURA

A tiragem da conduta de fumos também depende da idoneidade da cobertura. A cobertura deverá assegurar a descarga do fumo, inclusive nos dias de vento, tendo em conta que este deve ultrapassar a parte de cima do telhado (**ver desenho D48**).

A cobertura tem de cumprir os seguintes requisitos:

- Ter uma secção interior equivalente à do aquecedor.
- Ter uma secção útil de saída que seja o dobro da interior da conduta de fumos.
- Estar construída de forma a impedir a penetração no cabo de chuva, neve e qualquer corpo alheio.
- Ser facilmente acessível para as operações de manutenção e limpeza que sejam necessárias.
-

Se a cobertura for metálica, devido ao seu próprio design adaptado ao diâmetro do tubo, fica assegurada a descarga de fumos. Existem diferentes modelos de cobertura metálica, fixa, anti-embarramento, giratória ou extractor.

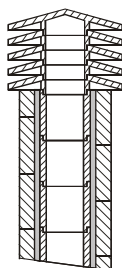

(1) Chaminé industrial de elementos pré-fabricados que permite uma excelente extração de fumos.

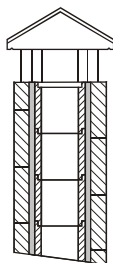

(2) Chaminé artesanal. A correcta secção de saída deve ser, no mínimo, 2 vezes a secção interior do cabo, sendo o ideal 2,5 vezes.

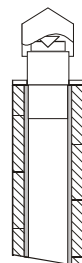

(3) Chaminé para cabo de aço com cone interior deflector de fumos.

D48

5. ENTRADA DE AR EXTERIOR

Para o bom funcionamento do aparelho é essencial que no lugar de instalação seja introduzido suficiente ar para a combustão e reoxigenação do próprio ambiente. No caso de habitações construídas sob os critérios de "eficiência energética" com um elevado grau de estanqueidade, a entrada de ar é possível não estar garantida (o instalador deve certificar-se do cumprimento do Código Técnico da Edificação CTE DB – HS3). Isto significa que, através de umas aberturas que estão em contacto com o exterior, deverá poder circular ar para a combustão inclusive com as portas e janelas fechadas. Além disso, deverá cumprir os seguintes requisitos:

- Estar posicionada de forma a não se obstruir.
- Deverá estar em contacto com o ambiente de instalação do aparelho e estar protegida por uma grelha.
- A superfície mínima da entrada não deve ser inferior a 100 cm². Consultar Normativa.
- Quando o fluxo de ar se obtiver através de aberturas comunicantes com o exterior de ambientes adjacentes tem de se evitar entradas de ar em ligação com garagens, cozinhas, serviços, etc.

6. COMBUSTÍVEIS PERMITIDOS / NÃO PERMITIDOS

O combustível permitido é a lenha. Devem utilizar-se única e exclusivamente lenhas secas (contendo uma humidade máx. de 20% que corresponde aproximadamente a lenhas que estão há dois anos cortadas). O comprimento da lenha dependerá do modelo (pode consultar a ficha técnica de cada modelo no nosso Site www.bronpi.com).

Os briquetas de madeira prensadas devem utilizar-se com cuidado para evitar sobreaquecimentos prejudiciais para o aparelho, uma vez que têm um poder calorífico elevado.

A lenha utilizada como combustível deve armazenar-se num lugar seco. A lenha húmida tem aproximadamente 60% de água e, portanto, não é adequada para queimar porque faz com que a ligação seja mais difícil devido a que obriga a utilizar uma grande parte do calor produzido para vaporizar a água. Além disso, o conteúdo húmido apresenta a desvantagem de que, ao descer a temperatura, a água se condensa antes no aquecedor e depois na conduta de fumos, causando uma considerável acumulação de fuligem e condensação, com o consequente risco de se incendiar.



Entre outros, não pode queimar-se: carvão, fragmentos, restos de cortiças, lenha húmida ou tratada com pinturas ou materiais de plástico. Nestes casos, a garantia do aquecedor fica anulada. A combustão de desperdícios está proibida e, além disso, prejudicaria o aparelho

Papel e cartão apenas se podem usar para fazer a chama.

Anexamos uma tabela com indicações sobre o tipo de lenha e a sua qualidade para a combustão.

TIPO DE LENHA	QUALIDADE
CARVALHO	ÓTIMA
FREIXO	MUITO BOA
BÉTULA	BOA
OLMO	BOA
FAIA	BOA
SALGUEIRO	APENAS SUFICIENTE
ABETO	APENAS SUFICIENTE
PINHEIRO SIMMLVESTRE	INSUFICIENTE
ÁLAMO	INSUFICIENTE

Tabela 1

7. ARRANQUE (PRIMEIRAS LIGAÇÕES)

Para ligar o fogo recomendamos utilizar pequenas ripas de madeira com papel ou então outros meios de ligação presentes no mercado como as pastilhas de ligação.

Está proibido o uso de todas as substâncias líquidas tais como, por exemplo, álcool, gasolina, petróleo e similares.



ATENÇÃO!! Inicialmente poderá notar-se a emissão de fumos e cheiros típicos dos metais submetidos a uma grande solitação térmica e da pintura ainda fresca. Nunca ligar o aparelho quando existam gases combustíveis no ambiente.

Portanto, é importante adoptar estas pequenas precauções durante a fase de ligação:

- Certificar-se que está garantida uma forte reposição de ar no lugar onde está instalado o aparelho.
- Durante os 4 ou 5 primeiras ligações, não carregar excessivamente a câmara de combustão e manter o aquecedor ligado durante pelo menos 6-10 horas contínuas.
- Posteriormente, carregar cada vez mais, respeitando sempre a carga recomendada e manter períodos de ligação possivelmente compridos, evitando pelo menos nesta fase inicial, ciclos de ligação-desligamento de curta duração.
- Durante os primeiros arranques, nenhum objecto deveria apoiar-se sobre o aparelho e, especialmente, sobre superfícies lacadas. As superfícies lacadas não devem tocar-se durante o aquecimento.

Portanto, é importante adoptar estas pequenas precauções durante a fase de ligação:

1. Certificar-se que está garantida uma forte reposição de ar no lugar onde está instalado o aparelho.
2. Durante os 4 ou 5 primeiras ligações, não carregar excessivamente a câmara de combustão e manter o aquecedor ligado durante pelo menos 6-10 horas contínuas.
3. Posteriormente, carregar cada vez mais, respeitando sempre a carga recomendada e manter períodos de ligação possivelmente compridos, evitando pelo menos nesta fase inicial, ciclos de ligação-desligamento de curta duração.
4. Durante os primeiros arranques, nenhum objecto deveria apoiar-se sobre o aparelho e, especialmente, sobre superfícies lacadas. As superfícies lacadas não devem tocar-se durante o aquecimento.

8. LIGAÇÃO E FUNCIONAMENTO NORMAL

Para realizar uma ligação correcta do aquecedor seguir os seguintes passos:

- Abrir a porta de casa. Abriremos ao máximo o regulador da entrada de ar primário, o regulador de ar secundário e colocar a válvula corta-tiragem aberta (ver ponto. 2.)
- Introduzir uma pastilha de ligação ou uma bola de papel e algumas farpas de madeira no interior da câmara.
- Acender o papel ou a pastilha. Fechamos a porta lentamente, deixando-a entreaberta uns 10-15 min até o vidro aquecer.
- Quando existir chama suficiente, vamos abrir a porta lentamente e fazer um carregamento com madeira seca. Fechar a porta lentamente.
- Quando os troncos já estiverem a arder, usar os ajustes Situados na parte da frente do aparelho, (entradas de ar primário, secundário e válvula corta-tiragem), vamos regular a emissão de calor do aquecedor. Os referidos ajustes devem abrir-se segundo a necessidade calorífica. A melhor combustão (com emissões mínimas) é atingida quando a maior parte do ar para a combustão passa através do ajuste de ar secundário.

Além da regulação do ar para a combustão, a tiragem também afecta a intensidade da combustão e o rendimento calorífico do seu aparelho. Uma boa tiragem do aquecedor necessita uma regulação mais reduzida do ar para a combustão, enquanto uma tiragem escassa necessita ainda mais uma regulação exacta do ar para a combustão.

Por razões de segurança, a porta deverá permanecer fechada durante o funcionamento e períodos de uso. Apenas se deverá abrir para fazer o carregamento de combustível.

Para as recargas do combustível, abrir lentamente a porta para evitar saídas de fumo, abrir a entrada de ar primário, introduzir a lenha e fechar a porta. Decorrido algum tempo, entre 3- 5 minutos, voltar à regulação recomendada de combustão.

Nunca sobrecarregar o aparelho (ver recomendação de carga de combustível máxima). Demasiado combustível e demasiado ar para a combustão podem causar sobreaquecimento e, portanto, danificar o aparelho. O incumprimento desta regra causará a anulação da garantia.

9. MANUTENÇÃO E CUIDADO

O aparelho*, ou a conduta de fumos e, regra geral, toda a instalação, deve limpar-se completamente pelo menos uma vez por ano ou cada vez que for necessário.



ATENÇÃO!! As operações de manutenção e cuidado devem realizar-se com o aquecedor em frio.

Estes trabalhos em caso algum estão cobertos pela garantia.

9.1 LIMPEZA DA CONDUTA DE FUMOS

Quando a madeira se queima lentamente produzem-se alcatrões e outros vapores orgânicos que ao combinarem com a humidade ambiente formam a creosote (fuligem)

Uma excessiva acumulação de fuligem pode causar problemas na evacuação de fumos e inclusive o incêndio da própria conduta de fumos.

Esta operação deve ser feita por um limpa-chaminés que, ao mesmo tempo, deve realizar uma inspecção do mesmo. Durante a limpeza é necessário retirar a gaveta de cinzas, a grelha e o deflector de fumos para favorecer a queda da fuligem.

Recomenda-se o uso de envelopes anti-fuligem durante o funcionamento do aparelho pelo menos um envelope por semana. Os referidos envelopes colocam-se directamente sobre o fogo e podem adquirir-se no próprio distribuidor Bronpi onde comprou o seu aparelho.

9.2 LIMPEZA DO VIDRO

IMPORTANTE:

A limpeza do vidro tem de se realizar única e exclusivamente com o vidro frio para evitar a explosão do mesmo.

Para a limpeza podem utilizar-se produtos específicos como limpa-vitrocerâmicas. Em nenhum caso se devem usar produtos agressivos ou abrasivos que manchem o vidro.

Pode adquirir limpa vidros vitrocerâmico Bronpi no próprio distribuidor Bronpi onde comprou o seu aparelho.

ROTURA DE VIDROS: os vidros, como são vitrocerâmicos, resistem até um salto térmico de 750°C e não estão sujeitos a choques térmicos. A sua rotura apenas pode ser causada por choques mecânicos (choques ou fecho violento da porta, etc.). Portanto, a sua substituição não está incluída na garantia.

9.3 LIMPEZA DA CINZA

Todos os aquecedores têm uma gaveta para recolher a cinza.

Recomendamos esvaziar periodicamente a gaveta da cinza, evitando que fique totalmente cheia para não sobreaquecer a grelha onde caí a cinza. Além disso, recomendamos deixar sempre 2-3 cm de cinza na base.

9.4 ESPECIFICAÇÕES PARA MODELOS COM FORNO

(Apenas modelos Everest e Everest Visión)

No modelo Everest, com o uso e a passagem do tempo, tempo podem originar-se depósitos de fuligem no tecto exterior do forno de cozedura. Estes depósitos podem obstruir a tiragem e provocar um mau funcionamento do aparelho. Para tal, devem eliminar-se graças a um registo de limpeza que leva a mesma e que está oculto sob o anagrama situado sobre a porta do forno. Este anagrama deve desaparafusar-se e quando se retira encontrará um orifício através do qual se pode aceder para fazer a limpeza (ver desenho D49).

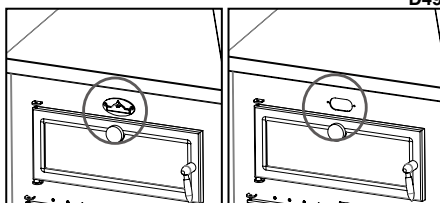



Para a limpeza do interior do forno cabe assinalar o especial cuidado que é preciso ter uma vez que os produtos agressivos desgastam a pintura e demasiada água poderá acabar por oxidá-lo.

D50

No modelo Everest Visión o registo de limpeza fica oculto sob a porta. Para a sua limpeza deve desaparafusar a tampa do registo e este ficará visível (**ver desenho D50**).

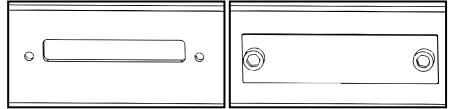

9.5 LIMPEZA EXTERIOR

Não limpar a superfície exterior do aquecedor com água ou produtos abrasivos pois poderia deteriorar-se. Passar um espanador ou um pano ligeiramente humedecido.

10. PARAGENS SAZONAIS

Depois da limpeza do aquecedor e da conduta de fumos, eliminar totalmente a cinza e os restantes resíduos, fechar todas as portas do aquecedor e os ajustes correspondentes.

Recomenda-se realizar a operação de limpeza da conduta de fumos pelo menos uma vez por ano. Entretanto, controlar o efectivo estado das juntas dado que, se não estiverem perfeitamente íntegras (isto é, que já não se ajustam à porta), não vão assegurar o correcto funcionamento do aquecedor! Portanto, é necessário mudá-las. Poderá adquirir uma peça sobressalente no próprio distribuidor Bronpi onde comprou o seu aparelho.

No caso de humidade do ambiente onde está instalado o aquecedor, colocar sais absorventes dentro do aparelho. Proteger com vaselina neutra as partes interiores se se quiser manter sem alterações o seu aspecto estético no tempo.

11. GUIA PARA A RESOLUÇÃO DE PROBLEMAS

PROBLEMA	CAUSA POSSÍVEL	SOLUÇÃO	
O encastrável emite fumo	Manuseamento desadequado do mesmo	Abra a entrada de ar primário unos minutos e depois abra a porta	
	Conduta de fumos fria	Pré-aqueça o aquecedor	
	Conduta de fumos obstruída	Inspeccione a conduta e o conector para verificar se está obstruído ou tem excesso de fuligem	PROF.
	Conduta de fumos sobredimensionada	Reinstale com um diâmetro adequado	PROF.
	Conduta de fumos estreita	Reinstale com um diâmetro adequado	PROF.
	Tiragem conduta de fumos insuficiente	Acréscete comprimento à conduta	PROF.
Saída de ar	Conduta de fumos com infiltrações	Sele as ligações entre secções	PROF.
	Mais do que um aparelho ligado à conduta	Desligue os restantes aparelhos e sele as bocas	PROF.
	Manuseamento desadequado do aquecedor	Abra completamente a entrada de ar primário um minuto e posteriormente a porta durante uns minutos	
Combustão descontrolada	Intervalo de combustão excessivamente baixo. Falta de tiragem.	Use o aquecedor com um intervalo adequado. Aumentar a entrada de ar primário	
	Excessiva acumulação de cinzas	Esvaziar o conceito com frequência	
	Conduta de fumos não sobressai da parte de cima do telhado	Acréscete comprimento à conduta	PROF.
	Porta mal soldada ou aberta	Feche bem a porta ou mude os cordões de um só lado	PROF.
Calor insuficiente	Tiragem excessiva	Reveja a instalação ou instale uma válvula corta-tiragem	PROF.
	Pasta refractária deteriorada	Reveja as juntas de novo com massa refractária	PROF.
	Conduta de fumos sobredimensionada	Reinstale com um diâmetro adequado	PROF.
	Ventos fortes	Instale uma cobertura adequada	PROF.
	Lenha verde ou húmida de má qualidade	Utilizar lenha que esteve a secar ao ar pelo menos durante 1 ano	
	Lenha verde ou húmida de má qualidade	Utilizar lenha seca ao ar pelo menos 2 anos	
Pouco caudal na canalização	Falta de ar primário	Aumentar a entrada de ar primário	
	Conduta de fumos com filtrações de ar	Usar um sistema isolado de aquecedor	
	Exterior de alvenaria do aquecedor frio	Isolar termicamente o aquecedor	PROF.
Os ventiladores não param mesmo com o aparelho frio	Perdas de calor na casa	Selar as janelas, aberturas, etc.	
	Algum dos ventiladores não está a funcionar	Verificar o correcto funcionamento dos ventiladores	PROF.
	Existe demasiada conduta canalizada	Verificar o comprimento da canalização	PROF.
Os ventiladores não funcionam em automático	Foram mal colocadas as ligações ao o encastrável	Verificar posicionamento dos anéis de ligação	PROF.
	O termóstato ficou bloqueado	O termóstato está defeituoso e deverá ser substituído	PROF.
Os ventiladores não funcionam sempre à mesma velocidade	O termóstato não detecta a temperatura	O termóstato está defeituoso e deverá ser substituído	PROF.
	A resistencia se ha estropeado	A resistencia esta defectuosa y debe sustituirse	PROF.
Salta o magneto-térmico/diferencial da habitação quando funcionam os ventiladores	Componentes defeituosos ou roçaduras eléctricas	Verificar funcionamento de componentes y estado do sistema eléctrico.	PROF.

Tabela 2. A notação PROF. significa que a operação deve ser realizada por um profissional.

INDICE

1. AVVERTENZE GENERALI	87
2. DESCRIZIONE GENERALE	87
2.1. FUNZIONAMENTO DEL CENTRALINO (LONDRES-T, VOLGA-T E SERIE PANAMÁ)	90
2.2. CARATTERISTICHE PER MODELLI	92
2.2.1. MODELLO VOLGA	92
2.2.2. MODELLI LONDRES-V, LONDRES-T E LONDRES-T VISIÓN	95
2.2.3. MODELLI EVEREST	95
2.2.4. MODELLO EVEREST VISIÓN	96
2.2.5. MODELLI KENIA-110, KENIA-110 VISIÓN, KENIA-100D E KENIA-110 D VISIÓN	96
2.2.6. TUTTI I MODELLI SERIE KENIA	97
2.2.7. TUTTI I MODELLI SERIE FLORIDA	97
2.2.8. TUTTI I MODELLI SERIE PARIS	97
2.2.9. MODELLI RIOJA E COLISEO	98
2.2.10. SERIE PANAMÁ	99
3. NORME DI INSTALLAZIONE E SICUREZZA	100
3.1. MISURE DI SICUREZZA	100
3.2. INTERVENTO IN CASO DI EMERGENZA	100
4. CANNA FUMARIA	100
4.1. CONNESSIONE DEL INSERTO CON LA CANNA FUMARIA	102
4.2. RIVESTIMENTO E INSTALLAZIONE DELL'INSERTO	102
4.3. COMIGNOLO	103
5. PRESA D'ARIA ESTERIORE	103
6. COMBUSTIBILI AMMESSI/NON AMMESSI	103
7. AVVIAMENTO (PRIMI ACCENSIONI)	104
8. ACCENSIONE E FUNZIONAMENTO NORMALE	104
9. MANUTENZIONE E CURA	104
9.1. PULIZIA DELLA CANNA FUMARIA	104
9.2. PULIZIA DEL VETRO	105
9.3. PULIZIA DELLA CENERE	105
9.4. CARATTERISTICHE PER I MODELLI CON FORNO	105
9.5. PULIZIA ESTERIORE	105
10. INTERRUZIONI STAGIONALI	105
11. GUIDA PER LA RISOLUZIONE DI PROBLEMI	106

Gentile cliente:

Vogliamo ringraziarvi per aver scelto uno dei nostri prodotti. L'inserto che ha acquistato è qualcosa di grande valore. Pertanto, si prega di leggere attentamente questo piccolo manuale per ottenere il massimo da questa macchina.

Per rispettare le norme di sicurezza è necessario installare e utilizzare i nostri prodotti seguendo attentamente le istruzioni contenute in questo manuale.

1. AVVERTENZE GENERALI

L'installazione di un inserto deve essere eseguita secondo le normative locali, comprese quelle che fanno riferimento alle norme nazionali ed europee.

La nostra responsabilità è limitata alla fornitura dell'apparecchio. L'installazione deve essere eseguita secondo le procedure per tali dispositivi come descritte nelle presenti istruzioni e le regole della professione. Gli installatori devono essere installatori qualificati con licenza ufficiale che lavorano per conto di aziende che assumono la piena responsabilità per l'intera installazione.

BRONPI Calefacción, S.L. non è responsabile di eventuali modifiche apportate al prodotto originale, senza autorizzazione scritta e dell'uso di parti o ricambi non originali.



IMPORTANTE!!!: Questo prodotto include un barattolo di vernice spray all'interno della camera di combustione o forno (se presente) che deve essere rimosso prima della messa in funzione.

2. DESCRIZIONE GENERALE

Il modello che ha ricevuto è composto dalle seguenti parti:

- Struttura completa del inserto sul pallet.
- All'interno della camera di combustione è: una scatola/sacchetto con un guanto termico che ci permette di manipolare i controlli di aria e la porta. Fiamma ossidrica elettrica (batterie non incluse) eccetto i modelli della serie Florida, Rioja e Coliseo, per facilitare l'accensione del fuoco. Un barattolo di vernice spray per eventuali riparazioni di graffi. I modelli Coliseo e Rioja hanno all'interno il collare di uscita di fumi che l'installatore deve mettere. Un rastrello per attizzare il fuoco e mescolare le bracia ed un deflettore di fumi (secondo il modello). I modelli Rioja e Coliseo mancano di rastrello.

L'apparecchio consiste in un insieme di elementi di piastre d'acciaio saldati con diverso spessore e, secondo il modello, parti di ferro o vermiculite (materiale refrattario di colore arancione che copre le pareti). Fornito di porta con vetro ceramico (resistente fino a 750°C) e di cordone ceramico per l'impermeabilità della camera di combustione.

Il riscaldamento dell'ambiente è prodotto da:

- Convezione:** il passaggio dell'aria attraverso il corpo ed il carter ed attraverso la cappa del rivestimento dove si trova installato l'inserto.
- Convezione forzata** (solo inserti con turbine): grazie alle turbine situate nella parte inferiore dell'inserto, l'aria viene aspirata a temperatura ambiente e ritorna nella stanza ad una temperatura più elevata.
- Radiazione:** attraverso il vetro ceramico e il corpo irradia calore all'ambiente.

I modelli hanno regolazioni per controllare perfettamente la combustione:

L'entrata d'aria primaria regola il passaggio dell'aria attraverso il cassetto porta-cenere e la griglia verso il combustibile. L'aria primaria è necessaria per il processo di combustione.

Il cassetto porta-cenere deve essere svuotato regolarmente in modo che la cenere non possa ostacolare l'ingresso di aria primaria per la combustione. Attraverso l'aria primaria il fuoco rimane vivo anche il fuoco.

- Modelli Volga e Londres. Con un controllo situato nella parte inferiore centrale del vetro, è possibile regolare tanto l'ingresso d'aria primaria e l'ingresso d'aria secondaria (**vedere disegno D1**). Il funzionamento è il seguente:
 - POSIZIONE 1: controllo completamente spostato a sinistra. L'entrata d'aria primaria e secondaria sono completamente chiuse.
 - POSIZIONE 2: controllo nel mezzo. L'entrata d'aria primaria è chiusa e la secondaria aperta.
 - POSIZIONE 3: controllo completamente spostato verso destra. L'entrata d'aria primaria e secondaria sono completamente aperte.
- Nei modelli della serie Kenya, la regolazione di questa presa d'aria si nasconde dietro il coperchio inferiore e il movimento è da sinistra a destra (**vedere disegno D2**). La maggior entrata d'aria corrisponde al lato più lungo del triangolo.
- Nei modelli della serie Panamá, questa regolazione si trova sotto la porta. Si tratta della regolazione che si trova nel mezzo (**vedere disegno D3**). L'ingresso di più aria corrisponde alla regolazione estratta completamente.

D1

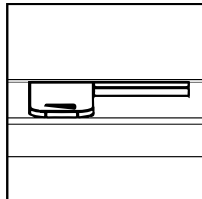

D2

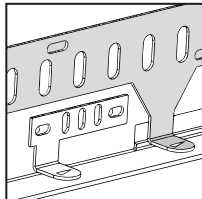

D3

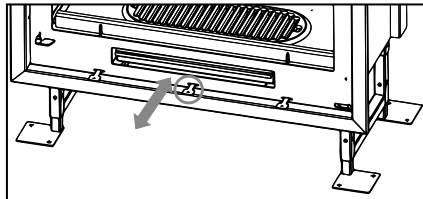

- Nei modelli della serie Florida, serie Paris, nel modello Madrid Vision e Canada Vision, questa regolazione si trova sotto la porta. La maggior entrata d'aria corrisponde al lato più lungo del triangolo (**vedere disegno D4**).
- Nel modello Canada, Lugo, Rioja, e Coliseo, questa regolazione si trova nella parte inferiore della porta (**vedere disegno D5**).
- Negli altri modelli, questa regolazione si trova nella parte frontale del cassetto porta-cenere (**vedere disegno D6**).

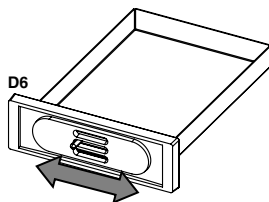
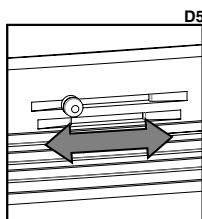
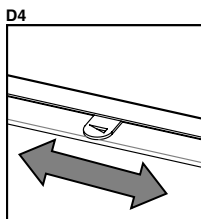

L'entrata d'aria secondaria favorisce che il carbonio incombusto nella combustione primaria possa soffrire una post-combustione aumentando le prestazioni e assicurando la pulizia del vetro.

- Nei modelli Volga e Londres lo stesso controllo permette di regolare la presa d'aria primaria e la secondaria (vedere disegno D1).
- Nei modelli della serie Kenia, serie Paris, nei modelli Madrid Vision, Madrid Rustico e Canada Vision, Rioja e Coliseo, la regolazione d'aria secondaria si trova nella parte superiore della porta e il suo movimento è da sinistra a destra. La maggior entrata d'aria corrisponde al lato più lungo del triangolo (vedere disegno D7).
- Nei modelli della serie Panamá, questa regolazione si trova sotto la porta. Si tratta della regolazione che si trova a sinistra del cassetto cenere (vedere disegno D8).
- Nel resto di modelli questo ingresso d'aria esiste, ma non è regolata da alcuna unità. Di solito si trova nella parte superiore interna della porta, tra la porta e il vetro (vedere disegno D9).

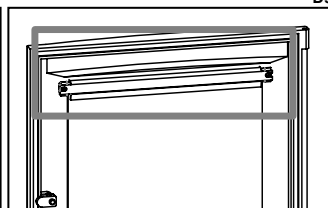
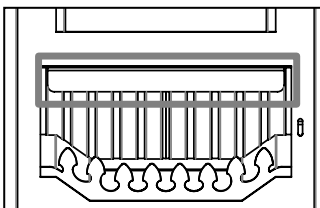
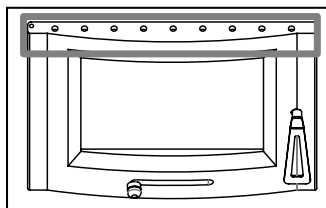
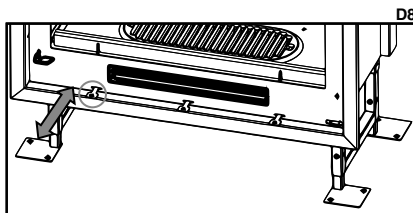
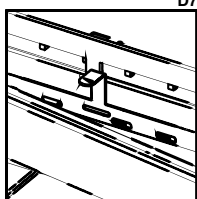

Doppia combustione

Alcuni modelli di inserti hanno doppia combustione. Attraverso questo sistema si ottiene un secondo ingresso di aria preriscaldata nella camera di combustione. Così, si ottiene una seconda combustione dei gas incombusti durante la prima combustione, ottenendo prestazioni elevate, grande economia di combustibile ed emissioni ridotte.

- Nei modelli della serie Kenya, eccetto i modelli a doppia faccia, la regolazione di questa presa d'aria si nasconde dietro il coperchio inferiore. Il suo movimento è da sinistra a destra. La maggior entrata d'aria corrisponde al lato più lungo del triangolo (vedere disegno D10).
- Nei modelli della serie Panamá, questa regolazione si trova sotto la porta. Si tratta della regolazione che si trova a destra del cassetto cenere (vedere disegno D11).
- Il resto di modelli come Everest Vision, Everest, Lugo, serie Paris, Canada, Madrid, Florida e Londres, la presa d'aria preriscaldata esiste ma non è regolabile attraverso qualsiasi azionamento. Normalmente, l'apporto d'aria viene introdotto nel inserto attraverso piccoli fori esistenti nella parete posteriore della camera di combustione (vedere disegno D12).

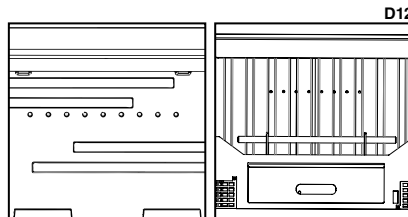
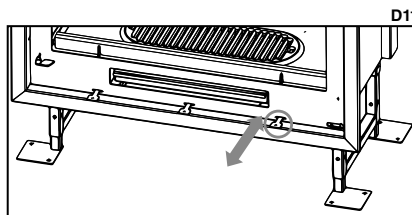
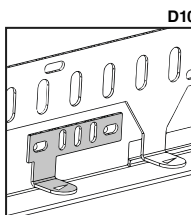

La combustione non è sempre regolabile. In realtà, le condizioni atmosferiche, come la temperatura esterna, possono influenzare, modificando il tiraggio dell'inserto. Pertanto, i nostri modelli di inserti hanno un deflettore di fumi (o doppio deflettore) ed alcuni modelli hanno una valvola di fumi che regola e migliora il tiraggio.

Tripla combustione

Nei modelli della serie Panamá, la regolazione sotto la porta a destra del cassetto cenere, regola la doppia e tripla combustione. Con questa regolazione aperta (regolazione completamente estratta), è possibile introdurre ossigeno caldo due volte nella camera di combustione, grazie agli itinerari disegnati da Bronpi. Questo processo di combustione sfrutta al meglio il potere calorifico del legno, riducendo le emissioni più dannosi e il consumo di legna.

Valvola di fumi

Gli inserti della serie Kenia, Madrid, Canada, e Panamá, hanno una valvola di fumi regolabile, con apertura automatica che regola il tiraggio ideale.

Con la vite che si trova nella parte centrale-superiore del frontale quando apriamo la porta è possibile posizionare correttamente la valvola di fumi (giro a destra = aprire valvola / giro a sinistra = chiudere valvola). Aprendo la porta, indipendentemente dalla posizione, la valvola di fumi si apre automaticamente, impedendo l'espulsione dei fumi verso l'esterno (**vedere disegno D13**).

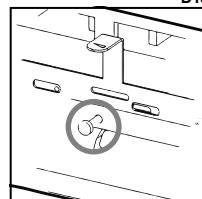

D13

Collare di uscita di fumi

Nei modelli Coliseo e Rioja, l'installatore deve posizionare il collare di uscita di fumi. Questo permette più facilità nel momento dell'installazione, specialmente, quando l'apparecchio deve essere inserito in un camino pre-esistente con altezza di bocca simile all'altezza dell'apparecchio (**vedere disegno D14**).

Per fare il montaggio, si deve accedere attraverso l'interno della camera di combustione e procedere come segue:

1. Rimuovere il deflettore.
2. Posizionare l'adesivo ceramico fornito sul collare di uscite di fumi, per assicurare la tenuta con l'apparecchio.
3. Avvitare l'anello sul tetto dell'inserto con le tre viti fornite.
4. Non dimenticare di collocare il deflettore prima di accendere l'apparecchio.

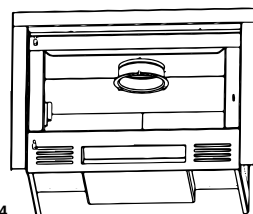
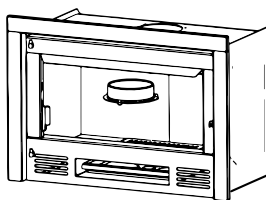

D14

Deflettore

Il deflettore è un elemento fondamentale per il corretto funzionamento dell'inserto. Deve essere posto nella posizione corretta e non dovrebbe mai usare l'inserto senza il deflettore, un fatto che comporterebbe la perdita della garanzia.



ATTENZIONE:

L'assenza del deflettore provoca eccesso di tiraggio, causando una combustione troppo rapida, un eccessivo consumo di legna e il conseguente surriscaldamento.

Per la sicurezza durante il trasporto, in alcuni modelli, il deflettore viene rimosso dall'inserto. Il deflettore si trova all'interno della camera di combustione. Il suo posizionamento è come indicato (**vedere disegno D15**).

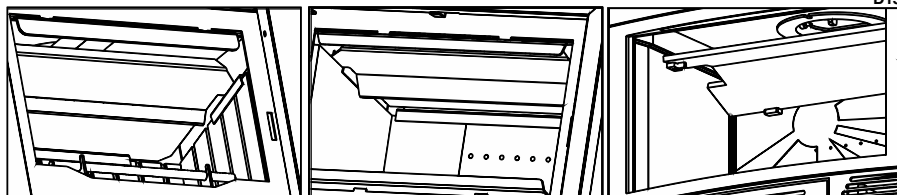

D15

Alcuni modelli come il Volga e Londres hanno un doppio deflettore cui funzione è la stessa (**vedere disegno D16**).

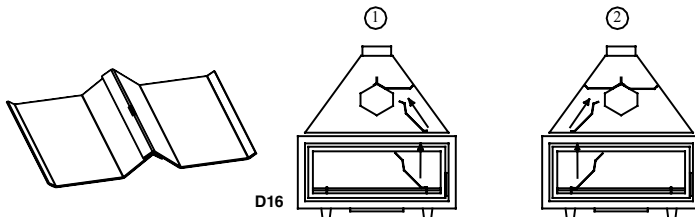

D16

Griglia

La griglia è un accessorio nei modelli della serie Paris. È regolabile in due altezze a seconda della guida laterale che si usi. Per evitare il suo deterioramento, è consigliabile di estrarre la griglia al di fuori quando non è in uso (**vedere disegno D17**).

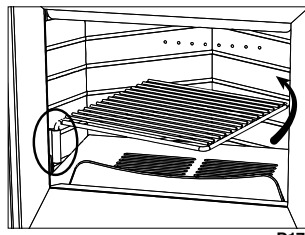

D17

D18

Ventilazione forzata

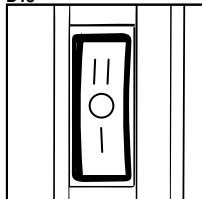

Alcuni inserti sono provvisti (di serie) di ventilatori assiali da 160 m³/h cada un adatti per una migliore distribuzione del calore attraverso la ventilazione nella stanza o ambienti adiacenti. Invece, i modelli Panama E e F includono di serie una turbina tangenziale di 680 m³/h, mentre i modelli Volga e Londres possono avere opzionalmente la turbina tangenziale di 680 m³/h. Questi sono chiamati Volga-T e Londres-T. I modelli hanno una turbina tangenziale di 225, 290 o 335 m³/h, a seconda della misura del modello. O funzionamento da turbina dos modelos Panamá, Volga-T e Londres-T è explicado no ponto 2.1. Nei modelli con ventilatori axiais, l'accensione e la regolazione della ventilazione viene eseguita per mezzo dell'interruttore a tre posizioni situato nella parte inferiore destra (**vedere disegno D18**).

Queste tre posizioni hanno la seguente funzione:

- Posizione 0: i ventilatori saranno sempre spenti quando non ci sia combustione all'interno poi che l'inserto è dotato di un termostato che attiva i ventilatori quando l'apparecchio è caldo ed interrompe il suo funzionamento quando è parzialmente freddo.
- Posizione 1: i ventilatori girano continuamente a bassa velocità.
- Posizione 2: i ventilatori girano continuamente ad alta velocità.

I modelli della serie Paris mancano di termostato, quindi l'accensione e la regolazione avviene tramite l'interruttore e consente la possibilità di scollegare la turbina (posizione 0), anche con combustione nell'apparecchio. Allo stesso modo, se si desidera che la turbina lavori, è necessario posizionare l'interruttore in posizione 1 (bassa velocità) o 2 (alta velocità).

Connessione

Sulla parte laterale destra dell'inserto si trova il conduttore che si collega alla rete. Si consiglia di non tagliarlo in tutta la sua lunghezza poi che è utile in caso di sostituzione di componenti elettrici all'interno. È essenziale la corretta connessione all'installazione di messa a terra.

L'installazione dell'apparecchio deve essere eseguita da personale qualificato in conformità alle norme vigenti.

ATTENZIONE!!

L'inserto deve essere sempre collegato alla rete in modo che nel caso in cui c'è una temperatura elevata, il ventilatore possa funzionare e dissipare il calore verso la stanza in cui è installato o verso le camere adiacenti. In nessun caso dovrebbe scollegare l'inserto dalla presa di corrente quando è acceso. In questo caso, la garanzia dell'inserto è annullata.

Gli inserti sono predisposti per la connessione di due prese d'aria di ventilazione supplementari. Pertanto, è necessario eseguire i seguenti passi:

- Rimuovere i tappi di chiusura dalle prese d'aria nella parte superiore del carter.
- Fissare i collari di connessione nell'apertura.
- Effettuare il buco nel muro o nella cappa esistente in modo che possano passare e installare i tubi (antincendio) di diametro 12 cm con i collegamenti corrispondenti.
- Fissare il tubo per mezzo di staffe metalliche ai collari e griglie corrispondenti. Ogni tubo non deve superare lunghezza consigliata di canalizzazione e deve essere isolato con materiali isolanti per evitare dispersioni di calore e di rumore.
- Le griglie devono essere montate ad una altezza non inferiore a 2 metri dal suolo per evitare che l'aria calda che esce, infastidisca alla gente.

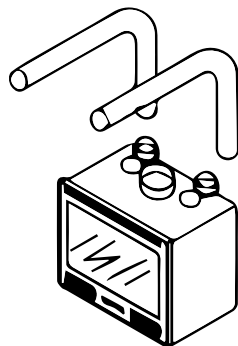
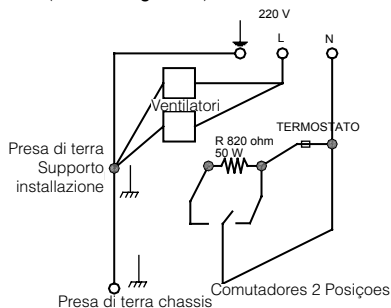

2.1. FUNZIONAMENTO DEL CENTRALINO (LONDRES-T, VOLGA-T E SERIE PANAMÁ)

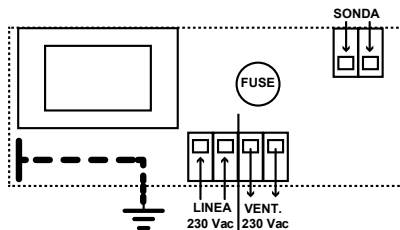
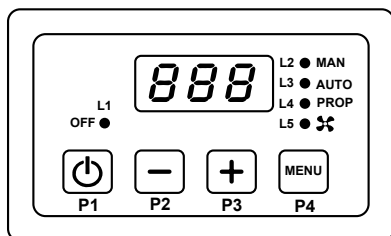

Aspetto esterno collegamenti elettrici

INTRODUZIONE

Il manuale fa riferimento alle istruzioni per l'uso del centralino del prodotto acquistato. Questo manuale sostituisce la sezione "Funzionamento del centralino (Volga-T / Londres-T / Londres-T Vision)" nelle istruzioni all'interno della camera di combustione dell'inserito. Bronpi Calefaccioni, con i suoi sforzi per migliorare la qualità dei suoi prodotti, ha deciso di sostituire il modello di centralino dell'inserito per il modello che avete ricevuto, essendo questo più facile e con maggiori prestazioni.

COMPOSIZIONE DEL PRODOTTO

- Termoregolatore da incasso 3 moduli
- Placca di copertura, Scatola da incasso
- Sonda di Temperatura, Accessori, Foglio Istruzioni

FUNZIONAMENTO

• Accensione/Spegnimento:

L'accensione/Spegnimento della centralina si effettua tramite pressione prolungata del pulsante P1. Lo stato SPENTO viene segnalato dalla accensione del led L1.

• Modalità di FUNZIONAMENTO

- **MANUALE:** segnalazione spia **MAN**
Il ventilatore funziona alla velocità impostata in modo indipendente dalla **SONDA**.
- **AUTOMATICO:** segnalazione spia **AUT**
Il ventilatore è acceso alla velocità impostata se la temperatura supera il termostato **SET** impostato.
- **PROPORZIONALE:** segnalazione spia **PROP**
Il ventilatore varia la velocità in funzione della temperatura nel range **SET ÷ SET+DEL**.

• Funzione STANDBY: attiva se parametro **Stb = 1**

Nel caso di dispositivo **SPENTO**, se la temperatura supera il valore del termostato **TSI**

- Il dispositivo si porta automaticamente in stato di **ACCESSO**
 - **Funzione SICUREZZA:** attiva se parametro **SIC = 1**
- Se la temperatura supera il valore del termostato **TSI**, Ventilatore spento e Modalità **MANUALE**
- Il dispositivo si porta in modalità **PROPORZIONALE** con un ritardo iniziale di 10 secondi.
 - **Funzione SICUREZZA VENTILATORE:** attiva se parametro **SAF = 1**

Se la Temperatura è maggiore del termostato **tSA**

- Il ventilatore è OFF
 - **Funzione ALLARME:**
- Se la temperatura supera il valore del termostato **TAL** e il parametro **Enb = 1**
- Viene attivata la segnalazione acustica
 - Tale segnalazione può essere disattivata per 5 minuti tramite la pressione di un tasto
 - Trascorso tale tempo, se la condizione di allarme permane, viene di nuovo attivata.

MENU PRINCIPALE

• Selezione Modalità di FUNZIONAMENTO

- Tramite klik del tasto **P4** viene visualizzata la modalità corrente sul display e dal led relativo.
- Tramite successivi semplici klik del tasto **P4** si seleziona in modo ciclico una delle tre tipologie di funzionamento **MAN, AUT, PRP** segnalate sul display e dal relativo led.
- La spia **L5** indica l'attivazione del ventilatore.
- L'impostazione viene automaticamente memorizzata dopo circa 4 secondi.
- **Selezione VELOCITÀ**
- Tramite klik dei tasti **P2** o **P3** viene visualizzata e modificata la velocità corrente del ventilatore.
- **P0** = Spento (solo in Manuale); **P1** = Velocità minima; **P10** = Velocità massima.
- Tale funzione non è disponibile nel caso di modalità di funzionamento **PROPORZIONALE**.
- Nella Modalità **AUTOMATICO** le velocità impostabili sono **P1 ÷ P10**.

SEGNALAZIONE DI GUASTI O ALLARMI

La centralina prevede la segnalazione di guasto della sonda con Messaggi lampeggianti:

- **Lo** : indica un fuori scala verso il basso (temperatura sotto 0°C):Sonda Interrotta o non collegata
- **Hi**: indica un fuori scala verso l'alto (temperatura sopra 180°C) :Sonda in Corto Circuito

ATTENZIONE

- Evitare di accoppiare i cavi delle sonde con quelli di potenza. Utilizzare un cavetto schermato bipolare con calza libera di sezione minima 1,5 mm² e lunghezza max. 25 m.
- Munire l'alimentazione dell'impianto di un interruttore bipolare conforme alle norme vigenti e con distanza di apertura dei contatti di almeno 3 mm in ciascun polo.
- L'installazione ed il collegamento elettrico del dispositivo devono essere eseguiti da personale qualificato ed in conformità alle leggi vigenti.
- Prima di effettuare qualsiasi collegamento accertarsi che la rete elettrica sia scollegata.

MENU SECONDARIO

Permette di modificare i parametri di funzionamento della centralina.

- Per accedere al MENU premere contemporaneamente i tasti P2 e P3 per circa 5 secondi.
- Per scorrere le etichette dei parametri utilizzare il tasto P2 o P3
- Per visualizzare il valore del parametro premere il tasto P4
- Per modificare il valore del parametro premere i tasti P2 o P3
- Per visualizzare nuovamente la lista dei parametri e memorizzare premere il tasto P4
- Per uscire e memorizzare attendere circa 10 secondi.

I parametri visualizzati sono descritti nella tabella seguente

PARAMETRI MENU SECONDARIO	SIGLA	MIN	DEFAULT	MAX
Temperatura attivazione Ventilatore	SET	30°	45°	99°
Isteresi termostato attivazione Ventilatore	iSt	1°	2°	35°
Temperatura attivazione ALLARME	TAL	100°	120°	180°
Temperatura attivazione SICUREZZA	TSI	80°	100°	140°
Temperatura attivazione SICUREZZA VENTILATORE	TSA	100°	135°	180°
Abilitazione Funzione SICUREZZA	SIC	0 [off]	1 [on]	1 [on]
Abilitazione Funzione SICUREZZA VENTILATORE	SAF	0 [off]	1 [on]	1 [on]
Abilitazione Funzione STANDBY	Stb	0 [off]	1 [on]	1 [on]
Abilitazione Funzione BUZZER	Enb	0 [off]	1 [on]	1 [on]
Velocità ventilatore P01	U01	00	16	100%
Velocità ventilatore P09	U09	00	70	100%
Velocità ventilatore P10	U10	00	100	100%
Range di temperatura di Regolazione in PROPORZIONALE	DEL	20°	20°	100°

• REGOLAZIONI delle velocità P01 / P09 / P10 (parametri U01 / U09 / U10)

- Entrare nel menu **SECONDARIO**
- Selezionare il parametro da verificare e/o modificare: il ventilatore si accende alla velocità impostata
- Modificare il valore fino al valore desiderato: in questo modo si ha il controllo in diretta della velocità.
- Memorizzare con la pressione del tasto **P4**
- Ripetere l'operazione eventualmente per le altre velocità/parametri
- Per uscire e memorizzare attendere circa 10 secondi

Alimentazione:	230 Vac \pm 10%~ 50HZ: Filtro EMI a bordo
Protezione:	Fusibile interno sostituibile
Sonda:	Temperatura di funzionamento: -50°C / 250 °C Limiti di misura: 0 – 180 °C: Precisione: \pm 1°C
Uscite:	Ventilatore 230 Vac I _{max} : 0,8A/1,5A versione potenziata
Dimensioni:	Thermorégulateur 120 x 80 x 50 [mm]
Norme applicate:	EN 60730-1 50081-1 EN 60730-1 A1 50081-2

2.2 CARATTERISTICHE PER MODELLI

2.2.1 MODELLO VOLGA

Dislocazione

È possibile spostare l'inserto in tre modi diversi:

- Con un carrello elevatore, lasciandolo sulla sua piattaforma.
- Con un carrello normale: farlo inclinare nella parte posteriore, lasciandolo sulla sua piattaforma.
- Fissare le maniglie per il lato della camera e inserire una sbarra attraverso i fori inclusi.

Posizionamento maniglie per il trasporto

All'interno della camera di combustione sono presenti due maniglie che, quando sono accoppiati all'apparato, permettono una facile mobilità.

Per fissare la maniglia è necessario svitare le viti sul lato della camera, posizionare la maniglia e avvitarle le viti (**vedere disegno D19**).

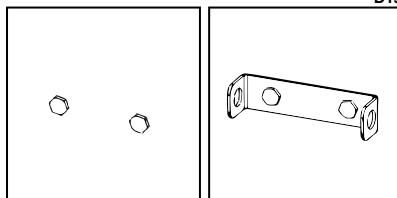

NOTA: Per alleggerire il peso dell'inserto, rimuovere il deflettore e tutte le parti previste all'interno della camera di combustione. Per smuoverlo, sollevare leggermente il vetro. Ciò impedirà l'apertura improvvisa della porta.

Presa d'aria esterna

Data l'elevata potenza di questi modelli di inserti, è conveniente prevedere un'entrata di aria che provenga da un luogo ventilato o dall'esterno per evitare il surriscaldamento dell'apparecchio.

Isolamento del inserto: vantaggi e svantaggi

È possibile posizionare un isolamento termico tra il rivestimento e l'inserto.

In ogni caso, è necessario prendere precauzioni per evitare il surriscaldamento delle pareti ed elementi da costruzione vicino all'inserto (ad esempio, travi) e al momento del collocamento, questi materiali saranno isolati secondo il codice della professione, le norme esistenti e la loro capacità di essere infiammabile.

Vantaggi:

- Riduzione delle perdite di calore. Questo si giustifica solo se l'inserto è collegato ad una parete esterna. In caso contrario, il calore non sarà perso, ma si dissiperà nel primo rivestimento e poi passa alle camere adiacenti.
- Ridurre il livello di temperatura se ci sono vicino materiali infiammabili.

Controllare sempre le prese d'aria per la convezione (situata nella parte inferiore dell'inserto, lati e parte posteriore) non intasano. Idealmente, deve utilizzare fibra ceramica o pannelli rigidi di lana di roccia e le fibre sono agglomerate per mezzo di una sostanza agglutinante.

Svantaggi:

- Se la sigillatura del recinto di muratura intorno l'inserto non è effettuato perfettamente, è possibile che ci sono particelle di materiali in sospensione isolante nell'aria di convezione.

Posizionamento dell'inserto

L'inserto deve poter dilatare liberamente. La muratura o i materiali decorativi non devono essere in contatto con l'inserto in qualsiasi modo. È necessario prevedere almeno 3 o 4 mm di separazione.

Convezione naturale o ventilazione ausiliare?

Nella maggior parte dei casi, la convezione naturale è sufficiente. Un gruppo di ventilazione ausiliare permette di aumentare il flusso d'aria e ridurre la temperatura al livello delle uscite e permette di inviarlo più lontano e anche verso una camera adiacente (nel caso dei modelli con turbine).

Ventilazione naturale

Attenzione, questo fattore è fondamentale per il buon funzionamento del suo inserto!

Per ottenere il massimo dal vostro apparecchio, si consiglia di aprire multiple prese d'aria e uscite d'aria.

Con un martello, rilasciare almeno 2 dei 4 entrate d'aria pretagliate della parte inferiore e della parte superiore della camera per creare una corretta convezione.

Eseguire questa operazione in modo simmetrico per evitare le zone di surriscaldamento.

Colocazione dei cerchi

Posizionare i cerchi forniti. Questo cerchio porta l'aria calda attraverso il tubo direttamente al luogo da riscaldare senza trascinare particelle sospese tra il rivestimento e l'inserto.

Ventilazione ausiliare

La turbina è usata per comandare l'aria, non per aspirare l'aria calda.

È possibile avviare una o più uscite di aria calda ad una stanza diversa da dove è installato l'inserto. In tal caso è necessario compensare questa uscita d'aria con una canalizzazione di ritorno per evitare che la stanza sia in depressione, con i rischi che ciò comporterebbe.

- Dispone di un ventilatore (turbina) di 680 m³ per installare sotto l'inserto (**vedere disegno D20**).
- L'unità di ventilazione aspira l'aria attraverso le due entrate laterali del ventilatore, che devono essere collegate ad un condotto che prende l'aria abbastanza fredda per evitare il surriscaldamento dell'apparecchio. Questo condotto deve essere collegato all'esterno della casa o almeno all'esterno della muratura costruita intorno all'inserto, aspirando l'aria dall'ambiente in cui è installato. **Assicurare il collegamento elettrico di 220 V + la messa a terra dell'apparecchio.**

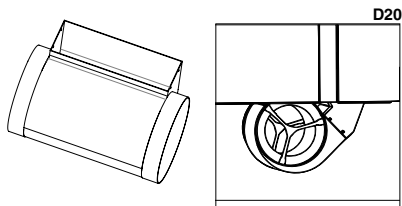

ATTENZIONE!! Questo fattore è fondamentale per il corretto funzionamento dell'inserto.

- Quando si utilizza una ventilazione ausiliaria, le prese d'aria della parte inferiore della camera dell'inserto devono essere completamente chiuse.
- Utilizzare un martello per liberare almeno 2 delle 4 uscite di aria calda (una destra ed una sinistra) dalla parte superiore dell'inserto. Eseguire questa operazione in modo simmetrico per evitare il surriscaldamento.

Connessione elettrica

Scollegare l'alimentazione prima di effettuare qualsiasi manipolazione elettrica.

In primo luogo, collegare la sonda di temperatura fornita con il centralino all'inserto secondo il disegno allegato.

Eseguire la connessione tra il ventilatore ed il centralino e, quindi, la connessione tra il centralino e la rete elettrica (vedere schema elettrico).

Posizionamento della sonda

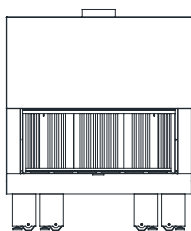

Posizione Sonda

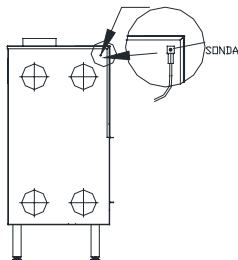

Schema elettrico centralino

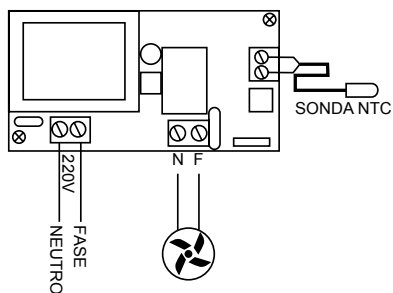

Sostituzione di componenti elettrici

In caso di dover sostituire o riparare i componenti elettrici (motore, turbina), questa azione può essere eseguita senza disinstallare l'inserto. Poiché si trovano nella base. È possibile accedere ai componenti attraverso la camera di combustione, secondo le seguenti fasi (**vedere disegno D21**).

1. Rimuovere le parti in ceramica all'interno
2. Rimuovere i quattro profili metallici
3. Svitare le quattro viti che fissano la base al corpo
4. Rimuovere la base metallica. Da qui si ha accesso ai componenti.
5. Per il rimontaggio seguire la procedura in senso inverso.

D21

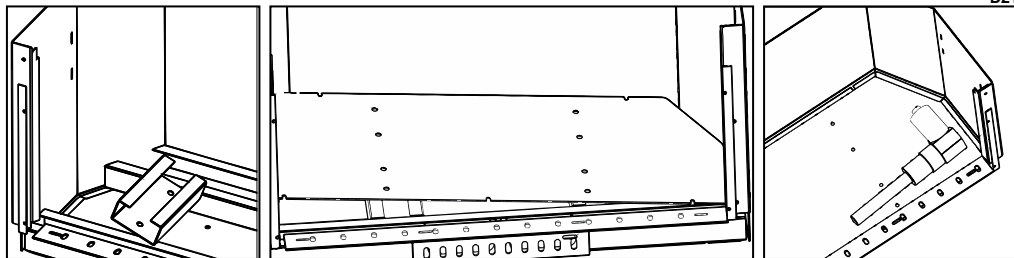

Posizionamento pezzo metallico

Posizionare i profili in acciaio nella base della camera di combustione, come mostrato nel seguente disegno (**vedere disegno D22**).

D22

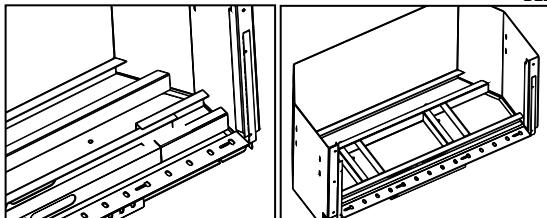

Posizionamento di pezzi del piano di fuoco

Volga 130x40

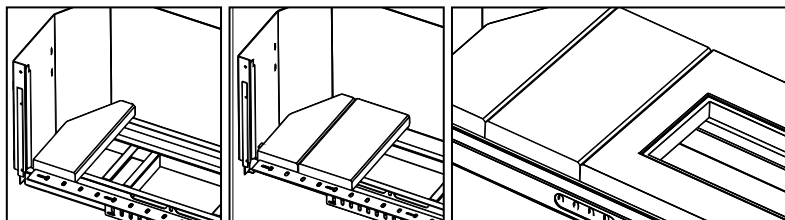

D23

Pulizia e/o sostituzione del vetro

Per procedere con la pulizia del vetro, è necessario svitare le vite di sicurezza che si trova nella parte superiore-centrale della porta con la chiave che incorpora l'inserto per questo scopo. **IMPORTANTE!** deve prestare particolare attenzione quando svita la vite in modo che la porta non cada improvvisamente causando la rottura del vetro. È necessario tenere la porta fino a quando si trovi in stato di equilibrio! (vedere disegno D24).

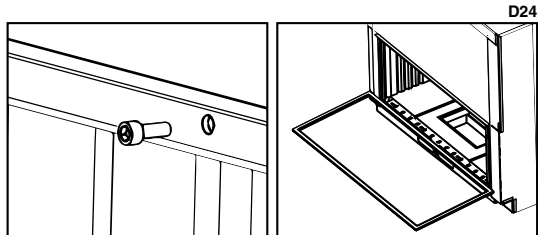

2.2.2 MODELLI LONDRES-V, LONDRES-T E LONDRES-T VISIÓN

I modelli Londres-T e Londres-T Visión hanno una turbina delle stesse caratteristiche del modello Volga. Il modello Londres-V non ha questa turbina.

Pertanto, tutto quello indicato prima (Ingresso di aria fresca, Isolamento dell'inserto, Collocamento dell'inserto, Circuito di aria calda e Funzionamento del centralino) relative al modello Volga è imputabile ai modelli Londres-T e Londres-T Visión.

Inoltre, devono tenere presente le seguenti considerazioni:



Scambiatore di calore (modello Londres-V)

Lo scambiatore di calore che attraversa la cappa non deve essere ostruito. È necessario che le loro aperture siano lasciate aperte per una migliore ventilazione dell'inserto, aumentando così il suo rendimento. (Vedere disegno D25).



Sostituzione dei componenti elettrici (solo modelli Londres-T e Londres-T Visión)

Per accedere alla riparazione/sostituzione della turbina in caso di avaria è necessario durante l'installazione fornire un registro nella parte inferiore centrale del rivestimento o muratura. Questo registro può essere una griglia di misure minime di 400x200 mm (larghezza x altezza).

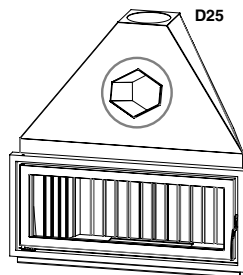

Connessione elettrica (solo modelli Londres-T e Londres-T Visión)

In primo luogo, scollegare l'alimentazione elettrica prima di qualsiasi manipolazione. In secondo luogo, collegare la sonda di temperatura fornita con il centralino dell'apparecchio secondo il piano allegato.

Collocamento cornici opzionali

La cornice standard che incorpora i modelli Londres-V e Londres-T di serie è rimovibile. In modo da collocare una cornice opzionale (M-8, M-9, ecc), davanti, è necessario rimuovere la cornice standard e, successivamente, sostituire quella opzionale utilizzando gli stessi fori. Per rimuovere la cornice standard deve svitare le 4 viti che ha la cornice (2 per lato). Posteriormente,

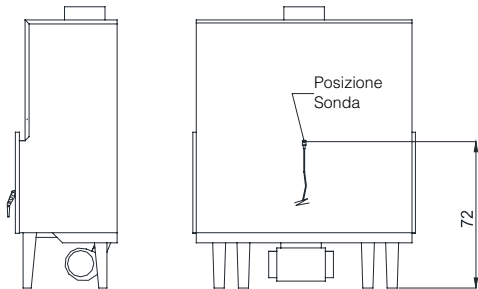

collocare e avvitare la nuova cornice (vedere disegno D26).



ATTENZIONE!! Se l'inserto è installato e rivestito di muratura e vuole acquistare una cornice nuova opzionale è importante avvertire al rivenditore in questo caso.

2.2.3 MODELLI EVEREST

Questi modelli incorporano nella parte superiore un forno con una camera di cottura ermetica. La base è di mattoni refrattari (assorbe il calore e lo irradia lentamente). Il calore è prodotto dal passaggio di fumo attraverso i lati e la parte superiore del forno. Nel tetto del forno c'è un tubo che collega la camera con la canna fumaria per evacuare i gas generati nell'arrost.

Il forno comprende i seguenti componenti:

- Termometro. Lo troviamo smontato sopra il vassoio. Visualizza la temperatura di cottura del forno. Per l'installazione, introdurre la guaina attraverso il foro della porta e poi inserire il dado che la fissa alla parte posteriore (vedere disegno D27).

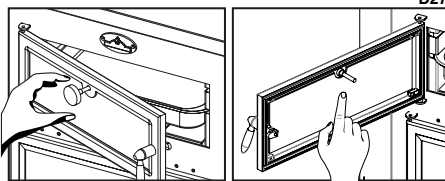



ATTENZIONE!! Il termometro marca la temperatura di cottura all'interno del forno, non indica la temperatura della camera di combustione.

La temperatura massima di cottura del forno è 200-230°C. In tempi in cui il termometro indica che il forno raggiunge una temperatura più alta, questo significa che il modello è sovraccaricato e sarà motivo di annullamento della garanzia.

- Vassoio. Realizzato in acciaio inossidabile e regolabile in due altezze a seconda della guida laterale che si usi. Per evitare il deterioramento dello stesso è consigliabile di estrarre il vassoio al di fuori quando non è in uso.
- Mattoni refrattari. Collocati nella base del forno, la sua funzione è quella di assorbire il calore ed irradiarlo lentamente.

2.2.4 MODELLO EVEREST VISIÓN

Il modello Everest Visión incorpora nella parte superiore un forno con una camera di cottura sigillata. La base è di mattoni refrattari (assorbe il calore e lo irradia lentamente). Il calore è prodotto dal passaggio di fumo attraverso i lati e la parte superiore del forno. Nel tetto del forno c'è un tubo che collega la camera con la canna fumaria per evacuare i gas generati nel arrosto.

Il forno comprende i seguenti componenti:

- Termometro bimetallico. È smontato e si trova sopra il vassoio. Per l'installazione, introdurre il termometro attraverso il foro del vetro e poi inserire la gomma e il dado che lo fissa alla parte posteriore (**vedere disegno D28**).

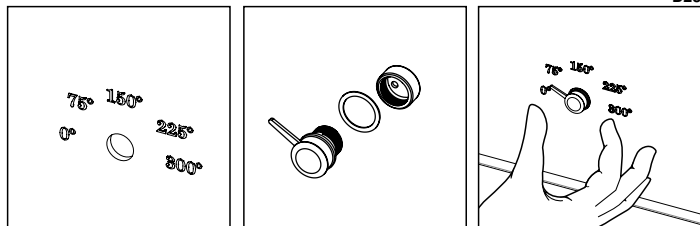

D28



ATTENZIONE!! Il termometro marca la temperatura di cottura all'interno del forno, non indica la temperatura della camera di combustione.

La temperatura massima di cottura del forno è 200-230°C. In tempi in cui il termometro indica che il forno raggiunge una temperatura più alta, questo significa che il modello è sovraccaricato e sarà motivo di annullamento della garanzia.

- Vassoio. Realizzato in acciaio inossidabile. Per evitare il deterioramento dello stesso è consigliabile di estrarre il vassoio al di fuori quando non sia in uso.
- Griglia da arrostire. In alternativa, al posto del vassoio possiamo utilizzare una griglia di 38x47 cm. Per evitare il deterioramento dello stesso è consigliabile di estrarre il vassoio al di fuori quando non sia in uso.
- Pezzi di ceramica. Collocati nella base del forno, la sua funzione è quella di assorbire il calore ed irradiarlo lentamente.

L'interno del forno di questo modello è composto da 4 pezzi (2 guide, tetto e parte posteriore) in acciaio inossidabile che può essere smontato per facilitare la pulizia.

Per rimuovere i pezzi seguire il seguente processo (**vedere disegno D29**).

1. Estrarre il tetto verso l'esterno.
2. Rimuovere le guide laterali che sono su 4 supporti. Per rimuoverli è necessario salire la guida e poi tirarla.
3. Infine, rimuovere la parte posteriore che si trova su due supporti.

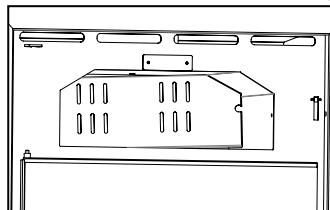
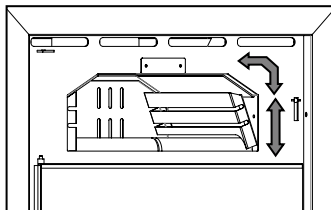
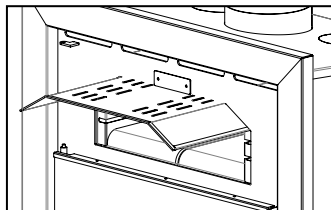

D29

2.2.5 MODELLI KENIA-110, KENIA-110 VISIÓN, KENIA-100D E KENIA-110 D VISIÓN

Questi inserti, invece di avere un interruttore per le posizioni 1-0-2, l'interruttore ha solo due posizioni: 0 e 1, ma incorpora un potenziometro che può regolare il numero di giri delle 4 ventole (**vedere disegno D30**).

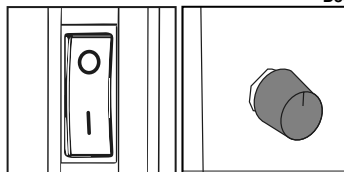

D30

La cornice standard che incorpora l'inserto di serie è rimovibile. In modo da collocare una cornice opzionale (M-20, M-21, M-22, ecc), davanti, è necessario rimuovere la cornice standard e, successivamente, sostituire quella opzionale utilizzando gli stessi fori. Per rimuovere la cornice standard deve svitare le 4 viti che ha la cornice (2 per lato). Posteriormente, collocare e avvitare la nuova cornice (vedere disegno D31).

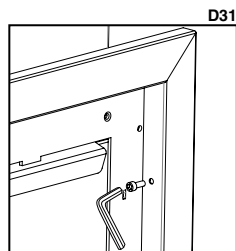

ATTENZIONE!! Se l'inserto è installato e rivestito di muratura e vuole acquistare una cornice nuova opzionale è importante avvertire al rivenditore in questo caso.

D32



2.2.7 TUTTI I MODELLI SERIE FLORIDA

La cornice standard che incorpora l'inserto di serie è rimovibile per facilitare la sua installazione e favorire la riparazione/sostituzione dei componenti elettrici (ventilatore, termostato, ecc).

Per rimuovere la cornice deve svitare le 4 viti che ha la cornice (2 per lato) (vedere disegno D32).



ATTENZIONE!! Per riparare/sostituire componenti elettrici dell'inserto è indispensabile che la cornice possa essere facilmente disinstallata.

2.2.8 TUTTI I MODELLI SERIE PARIS

SOSTITUZIONE DELLA TURBINA

In caso di sostituzione di uno dei componenti elettrici nei modelli della serie Paris frontali, l'operazione di sostituzione può essere effettuata senza rimuovere l'apparecchio, perché si trova sotto la base. È possibile accedere ai componenti attraverso la camera di combustione seguendo la procedura che segue (vedere disegno D33).

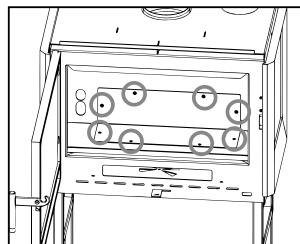

D33

1. Rimuovere il deflettore di vermiculita.
2. Ritirare le piastre posteriore e lati in ghisa.
3. Estrarre la griglia in ghisa.
4. Rimuovere le viti del supporto del ventilatore, sollevare del lato sinistro e ritirare, con attenzione ai cavi dell'installazione.

Nel caso degli inserti ad angolo e tre facce della serie Paris e Versailles, i passi sono i seguenti (vedere disegno D34):

1. Rimuovere le piastre laterali in vermiculita, tirando verso la parte superiore.
2. Rimuovere il deflettore
3. Rimuovere le piastre posteriori in ghisa.
4. Rimuovere le viti del supporto del ventilatore, sollevare del lato sinistro e ritirare, con attenzione ai cavi dell'installazione.

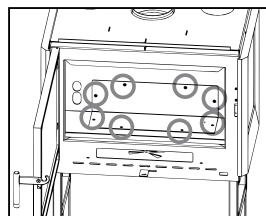
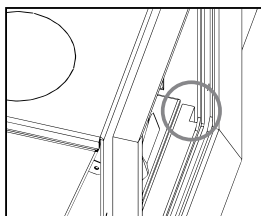

D34

MONTAGGIO/SOSTITUZIONE DELLA CORNICE STANDARD

Tutti gli inserti di queste serie incorporano una cornice standard. La cornice standard è rimovibile per una facile installazione.

Per rimuovere la cornice standard, deve procedere come segue:

Modelli frontali (vedere disegno D35):

1. Rimuovere la porta, aprire e sollevare.
2. Rimuovere le viti della cornice, come indicato nel disegno.
3. Rimuovere la cornice e posizionare l'inserto, fissare e riassemblare la cornice e la porta.

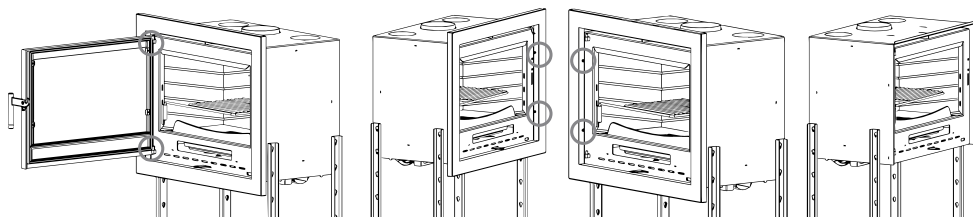

D35

Modelli ad angolo e tre facce (**vedere disegno D36**):

1. Rimuovere le viti posteriori, della cornice superiore e cornice inferiore e, poi, estrarre.
2. Rimuovere le viti delle cornici verticali e, poi, estrarre cornici.
3. Posizionare l'inserto, fissare e riassembleare i cornici.

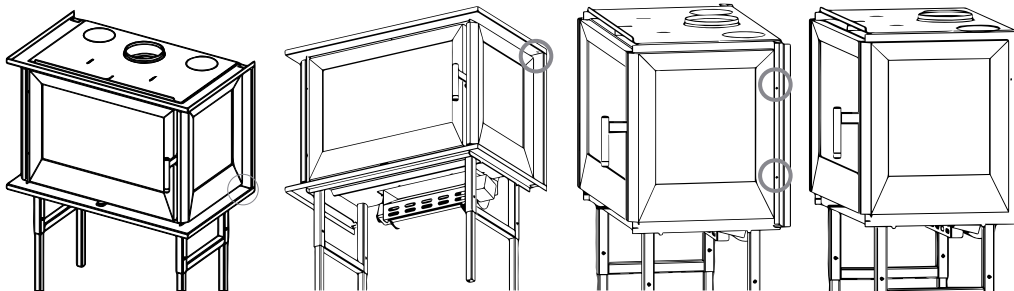

D36

Preso d'aria esterna

I modelli della serie Paris hanno la possibilità di avere la presa d'aria primaria da una stanza adiacente o anche fuori di casa.

Nel caso di fornire aria dall'esterno o da una stanza adiacente, è necessario acquistare il kit opzionale (KIT-AIR2) di presa dell'aria esterna (stagna). È necessario collegare il kit con una conduttura di 100 mm di diametro con il lugo scelto. Si noti che una conduttura troppo lunga o con molte deviazioni (gomiti), lontano di beneficiare l'apporto di presa d'aria, provoca una grande perdita di carica e, pertanto, può causare problemi di combustione.

Non dimenticare che la presa d'aria esterna è indipendente e distinta dell'apporto necessario per l'unità di ventilazione (turbina), quindi la decorazione o muratura fatta per l'inserto, devono avere una ventilazione sufficiente per il caudale della turbina.

La procedura per installare il kit opzionale di presa d'aria esterna è la seguente (**vedere disegno D37**):

- Nella parte inferiore, sotto il piano di fuoco, si trovano quattro viti che sono filettati.
- Rimuovere le 4 viti.
- Posizionare il kit, come mostrato nel design.
- Mettere di nuovo le quattro viti precedentemente rimosse.
- Collegare la presa d'aria con l'esterno o l'interno attraverso una conduttura di 100 mm di diametro.

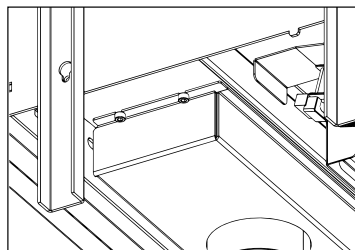
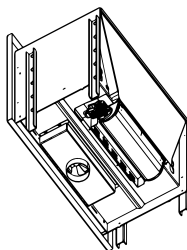
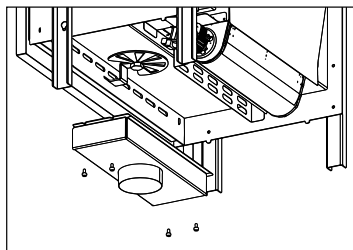

D37

2.2.2. MODELLI RIOJA E COLISEO

MONTAGGIO / SOSTITUZIONE DELLA CORNICE STANDARD

I modelli Rioja e Coliseo sono dotati di serie di una cornice standard tre lati. Opzionalmente, è possibile acquisire il profilo inferiore della cornice per farlo 4 lati. L'installazione è molto semplice (**vedere disegno D38**):

1. Per posizionare il profilo, non è necessario rimuovere la cornice standard.
2. Su ciascun lato dell'inserto, ci sono due fori.
3. Deve posizionare il profilo inferiore su questi fori e avvitare le viti.
4. Il profilo deve rimanere perfettamente adattato frontalmente così come lateralmente alla cornice standard.

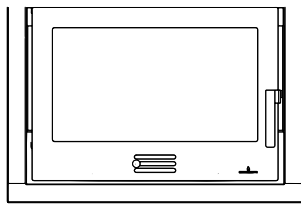
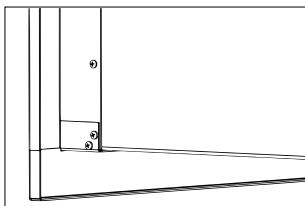
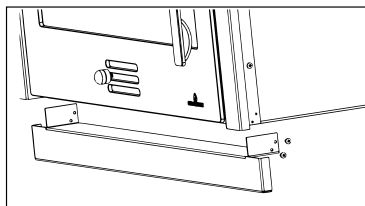

D38

Ventilazione ausiliaria

I modelli della Panamá-E e Panamá-F sono dotati di una turbina tangenziale di 680 m³/h. Invece, il modello Panamá-D incorpora 2 turbine di 450 m³/h. È possibile disabilitare il funzionamento da o das turbinas dall'unità di controllo dell'apparecchio, lasciando l'apparecchio con convezione naturale. Tuttavia, se l'apparecchiatura raggiunge una temperatura superiore alla TSI (predefinita 100°C), da ou das turbinas funziona in modalità automatica per il raffreddamento. La turbina serve a guidare l'aria, non per aspirare l'aria calda. Il posizionamento della sonda è mostrato nei disegni D39 (Panamá-F y E) e D40 (Panamá-D). È possibile inviare uno o più uscite di aria calda verso una stanza diversa a quella dove l'inserto è installato.

In questo caso, è necessario compensare questa uscita con una canalizzazione di ritorno per evitare che la stanza sia in depressione, con i rischi che ciò comporterebbero.

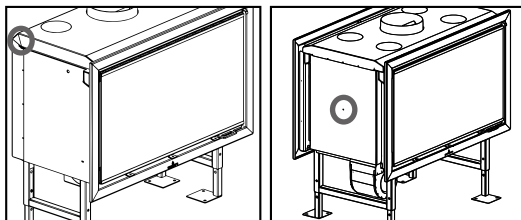

D39

D40

I modelli della Panamá-E e Panamá-F hanno un'unità di ventilazione (turbina) di 680 m³/h integrata nella parte inferiore.

L'unità di ventilazione prende l'aria attraverso due ingressi laterali (Ø150mm) del ventilatore che devono essere necessariamente collegati ad un condotto che prenda l'aria abbastanza fredda per evitare il surriscaldamento dell'apparecchio. Questo condotto deve essere collegato all'esterno della casa o almeno all'esterno della muratura realizzata intorno all'inserto, aspirando l'aria della stanza dove si trova installato. In caso contrario, la combustione dell'apparecchio può non essere appropriata in quanto la turbina prenderebbe l'O₂ delle prese d'aria 1^a e 2^a, diminuendo la corretta combustione dell'apparecchio. Ricordate il collegamento elettrico di 220V e la presa di terra dell'apparecchio.

ATTENZIONE! Questo fattore è fondamentale per il corretto funzionamento.

Le turbine del modello Panamá-D mancano di questa connessione Ø150 della turbina.

Sostituzione di componenti elettrici

Per accedere alla riparazione/sostituzione della turbina, in caso di guasto, è indispensabile prevedere un registro durante l'installazione nella parte inferiore-centrale del rivestimento o muratura. Tale registro può essere una griglia di misure minime di 400x250 mm (larghezza x altezza).

In questo modo, è possibile svitare la scatola dove si trova la turbina e procedere a cambiarla.

Collegamento elettrico

In primo luogo, scollegare l'alimentazione elettrica prima di qualsiasi manipolazione.

In secondo luogo, collegare la sonda di temperatura fornita con l'unità secondo il piano in modo che rilevi la temperatura dell'apparecchio.

Presa d'aria esterna

I modelli della Panamá-E e Panamá-F hanno la possibilità di scegliere che l'ingresso di aria primaria, secondaria e terziaria provenga da una stanza adiacente (o anche fuori della casa) o dalla stessa stanza dove l'inserto è installato.

Le prese d'aria di questo modello sono disposte nella parte inferiore, in modo che, nel caso in cui l'inserto non è canalizzato verso fuori, si consiglia di svitare le 6 viti del coperchio di collegamento che possiede e ritirarlo e, in questo modo, l'aria circola attraverso i rispettivi ingressi (vedere disegno D41). Invece, nel modello Panamá-D è obbligatorio collegare la presa d'aria primaria, secondaria e terziaria con un ambiente adiacente o con l'esterno della casa.

Nel caso di decidere portare aria dall'esterno o da una stanza adiacente, è sufficiente collegare questo ingresso attraverso un condotto di 120 millimetri di diametro con il luogo scelto. Si noti che un condotto troppo lungo o con numerosi deviazioni (gomiti), lungi dal beneficiare il contributo di presa d'aria, provoca una grande perdita e, per tanto, può causare problemi di combustione.

Non dimenticate che questa presa d'aria è separata e distinta da quella necessaria dell'unità di ventilazione (turbina di 680 m³/h) I modelli della Panamá-E e Panamá-F con un ambiente abbastanza freddo (al di fuori della casa o al di fuori del recinto in muratura costruito intorno all'inserto).

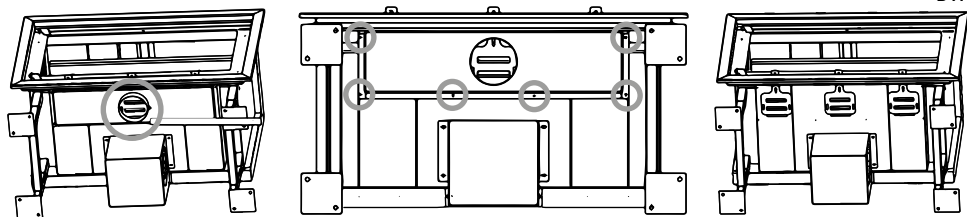

D41

Posizionamento delle porte modello Panamá-D

Il modello Panamá-D ha due porte. Se è necessario smontare queste porte, per facilitare l'installazione dell'inserto, ricordarsi di inserire le porte nella posizione corretta per garantire un corretto funzionamento. Tali porte non sono intercambiabili. La porta che è posta sulla faccia con la regolazione di aria ed il cassetto cenere, ha un cordone di ceramica nella parte inferiore per generare la tenuta con il cassetto cenere (vedere disegno D42).

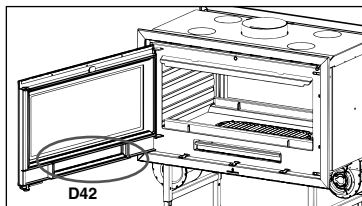

D42

La porta verso l'altro lato solo ha cordone di ceramica per garantire la tenuta della camera di combustione (**vedere disegno D43**)

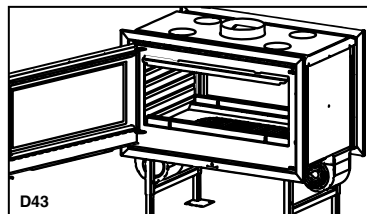

3. NORME DI INSTALLAZIONE E SICUREZZA

Il modo di installare l'inserto influirà decisamente sulla sicurezza e il corretto funzionamento, per cui si raccomanda di essere eseguita da personale qualificato (con licenza ufficiale), informati circa il rispetto delle norme di installazione e sicurezza. Se un inserto è installato in modo errato può causare gravi danni.

Prima dell'installazione, eseguire i seguenti controlli:

- Assicurarsi che il pavimento può sopportare il peso dell'apparecchio ed eseguire un adeguato isolamento in caso di essere fatto in materiale incombustibile (legno) o materiale che può essere affettato da shock termico (gesso, ecc).
- Quando l'apparecchio è installato su un pavimento non completamente refrattario o incombustibile di tipo parquet, moquette, ecc, dovrà sostituire la base o introdurre una base ignifuga, anticipando che sporge rispetto alle misure della stufa 30 cm. Esempi di materiali a utilizzare sono: pedana in acciaio, base di vetro o qualsiasi altro tipo di materiale ignifugo.
- Assicurarsi che l'ambiente in cui si installa c'è una ventilazione adeguata (presenza di presa d'aria) (vedere pto.5 del manuale).
- Evitare l'installazione in ambienti in cui ci sono condotte di ventilazione collettiva, cappe con o senza estrattore, apparecchi a gas di tipo B, pompe di calore o la presenza di apparecchi con funzionamento simultaneo che possono causare che il tiraggio della canna fumaria sia minore.
- Assicurarsi che la canna fumaria e i tubi per collegare l'inserto devono essere idonei per il suo funzionamento.
- Si consiglia di contattare l'installatore per controllare sia il collegamento all'inserto e il sufficiente flusso d'aria per la combustione nel luogo di installazione.
- Questo prodotto può essere installato in prossimità delle pareti della stanza, purché soddisfino i seguenti requisiti:
- L'installatore deve assicurarsi che la parete è realizzata interamente in mattoni, blocco di argilla termica, calcestruzzo, ecc, ed è rivestita con materiale in grado di resistere alle alte temperature. Pertanto, per qualsiasi altro tipo di materiale (cartongesso, legno, vetro non ceramico, ecc), l'installatore deve fornire un isolamento sufficiente o mantenere una distanza minima di sicurezza alla parete di 80-100 cm.
- Tenere materiali infiammabili o sensibili al calore (mobili, tende, abbigliamento) ad una distanza minima di circa 100cm, compresa l'area di fronte alla porta di carico. Non devono essere utilizzate misure al di sotto delle misure indicate.

3.1. MISURE DI SICUREZZA

Durante l'installazione dell'apparecchio, ci sono rischi che bisogna tener di conto, così si dovrebbe prendere le seguenti precauzioni:

- a. Non collocare oggetti infiammabili sopra l'inserto.
- b. Non posizionare l'inserto in prossimità di pareti infiammabili.
- c. L'inserto deve essere utilizzato solo se il cassetto porta-ceneri è introdotto.
- d. Si consiglia di installare detettore di monossido di carbonio (CO) nella stanza dove si trova installato l'apparecchio.
- e. Utilizzare il quanto incluso per aprire e chiudere la porta così come per manipolare i controlli poi che possono essere molto caldi.
- f. I residui solidi della combustione (ceneri) devono essere raccolti in un contenitore ermetico e resistente al fuoco.
- g. L'apparecchio non deve mai essere acceso in presenza di emissioni di gas o vapori (per esempio, colla per linoleum, benzina, ecc).
- h. Non posizionare materiali infiammabili nelle vicinanze.



AVVISO!!

Considerare che sia l'inserto che il vetro si riscaldano e non devono essere toccati.

3.2 INTERVENTO IN CASO DI EMERGENZA

In caso di incendio nell'inserto o nella canna fumaria:

- a. Chiudere la porta di carico.
- b. Chiudere le entrate d'aria primaria e secondaria.
- c. Spegner il fuoco con estintori a diossido di carbonio (CO2 di polvere).
- d. Richiedere l'immediato intervento dei pompieri.

NON SPEGNERE IL FUOCO CON GETTI D'ACQUA.

AVVERTENZA:

Il fabbricante declina tutta la responsabilità per il malfunzionamento di un'installazione non soggetta ai requisiti di queste istruzioni o l'uso di ulteriori prodotti non adatti.

4. CANNA FUMARIA

Il condotto di evacuazione dei fumi comporta un aspetto di importanza fondamentale per il buon funzionamento dell'inserto e compie principalmente due funzioni:

- Evacuare il fumo e gas in modo sicuro fuori dalla casa.
- Fornire sufficiente tiraggio all'inserto per mantenere vivo il fuoco.

E' quindi essenziale che sia fatto perfettamente e che possa essere sottoposto a operazioni di manutenzione per mantenerlo in buone condizioni (molte delle reclamazioni per malfunzionamento degli inserti si riferiscono esclusivamente ad un tiraggio inadatto). La canna fumaria può essere fatta da muratura o composto di tubo metallico.

Deve soddisfare i seguenti requisiti per il corretto funzionamento dell'inserto:

- La sezione interna deve essere perfettamente circolare.
- Essere termicamente isolata sulla sua intera lunghezza per impedire la condensazione (il fumo viene liquefatto per shock termico) e ancora più se l'installazione si trova all'esterno della casa.
- Se utilizziamo condotto metallico (tubo) per l'installazione all'esterno della casa, è obbligatorio utilizzare tubo isolato termicamente (composto da due tubi concentrici tra cui c'è un isolante termico). Allo stesso modo si evitano i fenomeni di condensazione.
- Non essere ostruita (aumenti o riduzioni) e avere una struttura verticale con deviazioni non superiori a 45°.
- Non utilizzare sezioni orizzontali.
- Se è stata utilizzata prima, deve essere pulita.
- Rispettare i dati tecnici del manuale.

** Per l'installatore

Il tiraggio optimum per gli inserti varia da 12 +/- 2 Pa (1,0-1,4 mm di colonna d'acqua). Si consiglia di controllare la scheda tecnica del prodotto.

Un valore più basso provoca una povera combustione con conseguente depositi carbonici ed eccessiva formazione di fumo. In questo caso, è possibile osservare perdita di fumi e aumento della temperatura che potrebbero danneggiare i componenti strutturali dell'inserto, intanto che un valore più alto comporta una combustione troppo rapida con dispersione del calore attraverso la canna fumaria.

I materiali che sono proibiti per la canna fumaria e, pertanto, possono pregiudicare il funzionamento dell'apparecchio sono: fibrocemento, acciaio galvanizzato (almeno nei primi metri) e superfici interne porose e ruvide. **Nel disegno D44**, ci sono alcuni esempi di soluzioni.

Tutti gli inserti che eliminano i fumi verso l'esterno devono avere una canna fumaria propria.

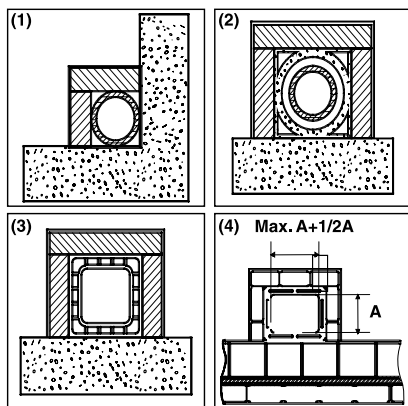

(1) Canna fumaria in acciaio AISI 316 con doppia camera isolata con materiale resistente a 400°C.

Efficienza 100% ottimale.

(2) Canna fumaria tradizionale di argilla con sezione quadrata e fori. **Efficienza 80% ottimale.**

(3) Canna fumaria in materiale refrattario con doppia camera isolata e rivestimento esterno in calcestruzzo alleggerito. **Efficienza 100% ottimale.**

(4) Evitare canne fumarie con sezione rettangolare interna diversa da quella del disegno. **Efficienza 40% mediocre.** Non consigliato

D44



Non si dovrebbe mai usare lo stesso canale per più dispositivi allo stesso tempo (vedere disegno D45).

Il diametro minimo deve essere di 4 dm2 (per esempio 20 x 20 cm) per gli inserti con un diametro di condotto inferiore a 200 mm o 6,25 dm2 (per esempio 25 x 25 cm) per inserti con un diametro superiore a 200 mm.

Una sezione della canna fumaria troppo grande (ad esempio, tubo di diametro superiore a quello raccomandato) può avere un volume eccessivo per riscaldare e quindi causare difficoltà di funzionamento del dispositivo. Per evitare questo fenomeno, è necessario intubare lungo la sua lunghezza. Al contrario, una sezione troppo piccola (ad esempio, tubo di diametro inferiore a quello raccomandato) causerà una diminuzione del tiraggio.

La canna fumaria deve essere ben lontano da materiali infiammabili o combustibili mediante un isolamento adeguato o una camera d'aria. Si devono eliminare i composti di materiali infiammabili.

E' vietato fare transitare all'interno tubi di installazioni o canali di abduzione d'aria. E' anche vietato fare aperture mobili o fisse per il collegamento di altre apparecchi.

Utilizzando tubi metallici all'interno di un condotto di muratura è essenziale che essi siano isolati con materiali idonei (rivestimenti in fibra isolante) per evitare il degrado della muratura e il rivestimento interior

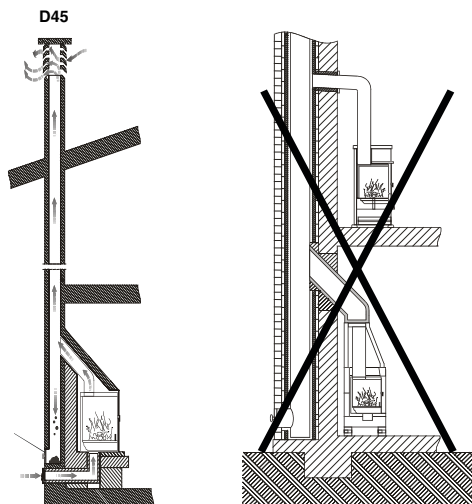

D46

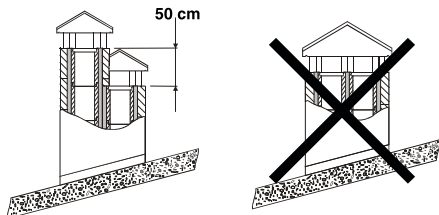

(1) In caso di canne fumarie posizionate l'una accanto all'altra, l'una dovrà superare all'altra almeno 50 cm per evitare il trasferimento di pressione tra le canne fumarie.

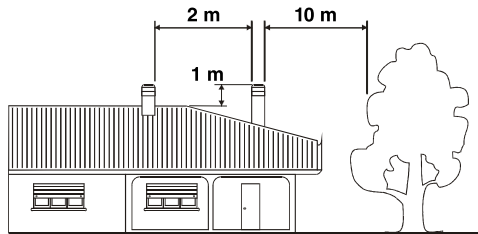

(1) Il camino non deve avere ostacoli in uno spazio di 10 metri dalle pareti, pendii e alberi. In caso contrario, sollevare il camino almeno 1 m sopra l'ostacolo. La canna fumaria deve superare la parte superiore del tetto in 1 m almeno.

4.1 CONNESSIONE DEL INSERTO CON LA CANNA FUMARIA

La connessione con l'inserto per l'evacuazione dei fumi deve essere effettuata con tubo rigido in acciaio alluminato o acciaio inossidabile. **E vietato utilizzare un tubo metallico flessibile o di fibrocemento poi che danneggiano la sicurezza dell'unione perché sono soggetti a folate e rotture, causando perdite di fumo.**

Il tubo di fumo dovrà essere fissato ermeticamente alla bocca dell'inserto. Deve essere rettilineo e d'un materiale che supporta alte temperature (almeno 300°C). Può avere una pendenza massima di 45° e saranno evitati depositi eccessivi di condensazione prodotti nelle prime fasi di accensione e/o eccessiva formazione di fuliggine. Inoltre, evita il rallentamento del fumo che esce. La mancanza di sigillatura della connessione potrebbe causare un malfunzionamento dell'apparecchio.

Il diametro interno del tubo di connessione deve corrispondere al diametro esterno del tronco di scarica di fumi dell'apparecchio. Questo è garantito dai tubi secondo DIN 1298.

4.2 RIVESTIMENTO E INSTALLAZIONE DELL'INSERTO

Quando l'inserto è installato in un rivestimento o in un camino esistente è essenziale che lo spazio tra la parte superiore dell'apparecchio ed il materiale non combustibile della cappa (che chiude la base della canna fumaria) sia costantemente ventilato. Per questo motivo, è necessario permettere un'entrata d'aria fresca dalla parte inferiore del rivestimento e una uscita nella parte superiore (uscita d'aria calda) dalla cappa. Ciò permetterà di migliorare il funzionamento di tutto dato che stiamo stabilendo un circuito di convezione naturale. Ciascuna di queste aperture devono essere libere e non essere sigillate, con una superficie minima di almeno 3 dm² (per esempio, griglia di 30x10cm).

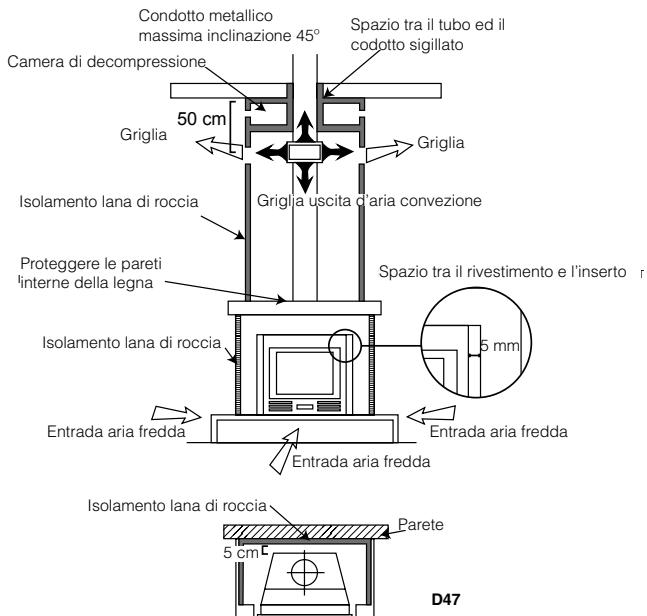

4.3 COMIGNOLO

Il tiraggio della canna fumaria dipende anche dell' idoneità del comignolo.

Il comignolo deve assicurare lo scarico di fumo anche nelle giornate ventose, visto che deve oltrepassare la cima del tetto (**vedere disegno D48**).

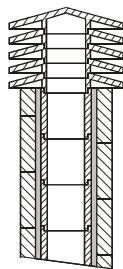

(1) Canna fumaria industriale di elementi prefabbricati che permettono l'estrazione di fumi eccellenti

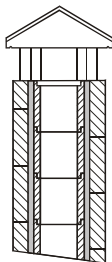

(2) Canna fumaria artigianale. La sezione di uscita corretta dovrebbe essere almeno 2 volte la sezione interna della canna fumaria, idealmente 2.5.

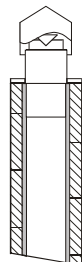

(3) Canna fumaria in acciaio con cono interno deflettore dei fumi.

D48

Il comignolo deve soddisfare i seguenti requisiti:

- Avere una sezione interna equivalente a quella dell'inserto.
- Avere una sezione utile di uscita che è due volte quella interiore della canna fumaria.
- Essere costruito in modo da impedire la penetrazione della pioggia, neve e di qualsiasi corpo estraneo.
- Essere facilmente accessibile per la manutenzione e la pulizia.

Se il comignolo è metallico, per il suo disegno adattato al diametro del tubo, l'uscita dei fumi è assicurata. Ci sono diversi modelli di comignolo metallico, fisso, anti-ritorno, aspiratore o rotante.

5. PRESA D'ARIA ESTERIORE

Per un corretto funzionamento dell'inserto è essenziale che nel luogo dell'installazione ci sia abbastanza aria per la combustione e riossigenazione dell'ambiente. Se la casa è costruita secondo i criteri di "efficienza energetica" con un alto grado di ermeticità, è possibile che l'ingresso d'aria non sia garantito (l'installatore deve garantire il rispetto del Codice Tecnico dell'Edilizia CTE DB - HS3). Ciò significa che, attraverso aperture che comunicano con l'esteriore, deve circolare l'aria per la combustione anche con le porte e finestre chiuse. Inoltre, è necessario soddisfare i seguenti requisiti:

- Dovrebbe essere posizionata in modo che non possa essere ostruita.
- Deve comunicare con l'ambiente d'installazione del dispositivo ed essere protetta da una griglia.
- La superficie minima di presa non deve essere inferiore a 100 cm². Verificare le norme sulla materia.
- Quando il flusso d'aria si ottiene attraverso aperture comunicanti con gli ambienti adiacenti esterni dovranno evitare prese d'aria in collegamento con garage, cucine, servizi, ecc.

6. COMBUSTIBILI AMMESSI/NON AMMESSI

Il combustibile ammesso è la legna. Deve essere utilizzata esclusivamente legna secca (umidità max. 20% che corrisponde approssimativamente a legna tagliata due anni). La lunghezza dei tronchi dipende dal modello (controllare la scheda tecnica di ciascun modello sul nostro sito www.bronpi.com).

Bricchette di legno pressate dovrebbero essere usate con cautela per evitare il surriscaldamento dannoso per l'apparecchio, poiché hanno un alto potere calorifico.

La legna usata come combustibile deve essere conservata in un luogo asciutto. La legna umida ha circa il 60% di acqua e, quindi, non è ideata per bruciare già che provoca una accensione più difficile perché richiede gran parte del calore generato per vaporizzare l'acqua. Inoltre, il contenuto di umidità ha lo svantaggio che, al diminuire la temperatura, l'acqua condensa nella stufa e poi nella canna fumaria, provocando un notevole accumulo di fuliggine e condensazione, con il conseguente rischio di incendio.

Tra l'altro, non si può bruciare: carbone, ritaglio, resti di corteccia e pannelli, legna umida o trattata con vernici o materiali plastici. In questi casi, la garanzia dell'inserto viene invalidata. La combustione di rifiuti è vietata già che è dannosa per l'apparato. La carta e il cartone possono essere utilizzati solo per l'accensione.

Di seguito, è indicata una tabella d'informazioni sul tipo e la qualità della legna per la combustione.

TIPO DI LEGNA	QUALITÀ
LECCIO	OTTIMA
FRASSINO	MOLTO BUONA
BETULLA	BUONA
OLMO	BUONA
FAGGIO	BUONA
SALICE	APPENA SUFFICIENTE
ABETE	APPENA SUFFICIENTE
PINO SILVESTRE	INSUFFICIENTE
PIOPIO	INSUFFICIENTE

Tabella 1

7. AVVIAMENTO (PRIMI ACCENSIONI)

Per accendere il fuoco consigliamo di utilizzare piccoli listelli di legno con carta o altri mezzi di accensione sul mercato come accendifuoco.

E' vietato l'uso di tutte le sostanze liquide come, ad esempio, l'alcol, benzina, petrolio e simili.



ATTENZIONE!! Inizialmente è possibile notare il fumo e l'odore tipico dei metalli sottoposti a grande sollecitazione termica e la vernice ancora fresca.

Non utilizzare mai l'apparecchio quando ci sono gas combustibili nell'atmosfera.

Per una corretta messa in servizio dei prodotti trattati con vernice ad alta temperatura è necessario sapere:

- I materiali di fabbricazione dei prodotti in questione non sono omogenei, in quanto coesistono parti di ghisa e di acciaio.
- La temperatura alla quale il corpo del prodotto è soggetto non è uniforme: temperature variabili tra zone da 300°C a 500°C.
- Durante la sua vita, il prodotto è soggetto a cicli alternati di on e off e anche durante il giorno, così come cicli di uso intenso o riposo totale secondo le stagioni.
- Quando l'apparecchio è nuovo, prima da definirsi come utilizzato, deve essere sottoposto a diversi cicli di avviamento per tutti i materiali e vernice che completano le varie sollecitazioni elastiche.

Pertanto, è importante adottare queste piccole precauzioni durante la fase di accensione:

1. Assicurarsi che ci sia un forte ricambio d'aria nel luogo dove si è installato l'apparecchio è garantito.
2. Durante le prime 4 o 5 accensioni, non sovraccaricare la camera di combustione e mantenere il fuoco almeno 6-10 ore continue.
3. Successivamente, aumentare il carico, rispettando sempre il carico consigliato, e mantenere periodi lunghi di accensione, evitando, almeno in questa fase iniziale, cicli di accensione-spegnimento di breve durata.
4. Durante i primi accensioni, alcun oggetto deve essere sull'apparecchio e in particolare sulle superfici verniciate. Le superfici laccate non devono essere toccate durante il riscaldamento.

8. ACCENSIONE E FUNZIONAMENTO NORMALE

Per una corretta accensione dell'inserto seguire i seguenti passi:

- a. Aprire la porta. Aprire al massimo il regolatore dell'aria primaria, il regolatore dell'aria secondaria (nei modelli che sono regolabile) (vedere pto. 2).
- b. Introdurre un accendifuoco o una palla di carta e alcuni trucioli di legno all'interno della camera.
- c. Accendere la carta o il accendifuoco. Chiudere lentamente la porta, lasciando socchiusa 10-15 minuti fino a quando il cristallo è riscaldato.
- d. Quando c'è fiamma sufficiente, aprire la porta lentamente per evitare ritorni di fumo e caricare con tronchi di legna secca. Chiudere la porta lentamente.
- e. Quando i tronchi sono accessi, utilizzando le regolazioni sulla parte frontale dell'apparecchio (presa d'aria primaria e secondaria e la valvola taglia-tiraggio), regoleremo la produzione di calore dell'inserto. Queste regolazioni devono essere aperte a seconda delle esigenze di calore. La migliore combustione (con emissioni minime) viene raggiunta quando la maggior parte dell'aria di combustione passa attraverso la regolazione dell'aria secondaria.

Oltre a regolare l'aria di combustione, il tiraggio influisce anche l'intensità della combustione e la potenza termica dell'apparecchio. Un buon tiraggio dell'inserto richiede una regolazione più ridotta dell'aria per la combustione, mentre un tiraggio scarso richiede una regolazione più precisa dell'aria per la combustione.

Per motivi di sicurezza, la porta deve essere chiusa durante il funzionamento e i periodi di utilizzo. Solo dovrà aprire la porta per procedere al carico di combustibile.

Per ricaricare il combustibile, aprire lentamente la porta per evitare ritorni di fumo, aprire la presa d'aria primaria, introdurre la legna e chiudere la porta. Dopo un certo tempo, 3-5 minuti, tornare alla regolazione della combustione raccomandata.

Non sovraccaricare la macchina (vedere la raccomandazione di carico di combustibile massimo). Troppo combustibile e troppa aria per la combustione possono causare surriscaldamento e quindi danneggiare l'apparecchio. L'inadempienza di questa regola comporterà la cancellazione della garanzia.

9. MANUTENZIONE E CURA

L'inserto, la canna fumaria e, in generale, tutta l'installazione devono essere puliti accuratamente almeno una volta all'anno o quando necessario.



ATTENZIONE!! La manutenzione e la cura devono essere effettuate con l'inserto freddo.

9.1 PULIZIA DELLA CANNA FUMARIA

Quando il legno è bruciato lentamente, si producono catrame e altri vapori organici prodotti e, in combinazione con l'umidità ambiente, formano il creosoto (fuliggine).

L'eccessivo accumulo di fuliggine può causare problemi nella evacuazione di fumo e persino l'incendio della canna fumaria. Uno spazzacamino dovrebbe fare questa operazione e, allo stesso tempo, dovrebbe effettuare un controllo della stessa. Durante la pulizia è

necessario rimuovere il cassetto porta-cenere, la griglia e il deflettore di fumi per favorire la caduta di fuliggine. L'uso di buste anti-fuliggine è raccomandato durante il funzionamento dell'apparecchio almeno una busta ogni settimana. Queste buste si situano direttamente sul fuoco e possono essere acquistati nello stesso rivenditore Bronpi dove hanno acquistato l'inserto.

9.2 PULIZIA DEL VETRO

IMPORTANTE:

La pulizia del vetro deve essere fatta se e solo se il vetro è freddo per evitare l'esplosione dello stesso.

Per la pulizia si devono utilizzare prodotti specifici per pulire il piano di cottura. In nessun caso usare prodotti aggressivi o abrasivi che macchiano il vetro.

È possibile acquistare un prodotto per pulire i vetri vetroceramici BRONPI nello stesso rivenditore dove ha acquistato l'inserto.

ROTTURA DI VETRI: i vetri, essendo in vetro-ceramica, sono resistenti al calore fino a 750°C e non sono soggetti a shock termici. La sua rottura può essere causata solamente per shock meccanico (urti o chiusura violenta della porta, ecc.) Pertanto, la sua sostituzione non è inclusa nella garanzia.

9.3 PULIZIA DELLA CENERE

Tutti gli inserti hanno un cassetto porta-cenere.

Vi consigliamo di svuotare periodicamente il cassetto porta-cenere, impedendogli di riempire completamente per evitare surriscaldare la griglia. Inoltre, si consiglia di lasciare sempre 2-3 cm di cenere nella base.

9.4 CARATTERISTICHE PER I MODELLI CON FORNO

(Solo modelli Everest ed Everest Vision)

Il modello Everest, con l'uso e col tempo, può creare fuliggine all'esterno del tetto del forno. Questi depositi possono bloccare il tiraggio e causare un malfunzionamento dell'apparecchio. Così, devono essere rimossi per mezzo d'un registro di pulizia che incorpora e che si trova nascosto sotto il anagramma della porta del forno. Questo anagramma deve essere svitato e c'è un foro attraverso il quale è possibile accedere per la pulizia (vedere disegno D49).



Per pulire l'interno del forno bisogna stare attenti perché i prodotti aggressivi sfiniscono la vernice e troppa acqua può ossidare il forno.

Nel modello Everest Vision il registro di pulizia è nascosto sotto la porta. Per la pulizia è necessario svitare la coperta del registro e sarà visibile (vedere disegno D50).

9.5 PULIZIA ESTERIORE



Non pulire la superficie esterna dell'inserto con acqua o prodotti abrasivi perché può deteriorarsi. Utilizzare un spolverino o un panno leggermente umido.

10. INTERRUZIONI STAGIONALI

Dopo completare la pulizia della canna fumaria e dell'inserto, eliminando totalmente la cenere ed altri residui, chiudere tutte le porte e i controlli regolatori.

È consigliabile fare la pulizia della canna fumaria almeno una volta all'anno. Nel frattempo, controllare lo stato delle giunture perché, se non sono perfettamente integre (cioè, non sono attillate alla porta), non possono garantire un funzionamento affidabile dell'inserto! Pertanto, sarebbe necessario sostituire le giunture. È possibile acquistare questo ricambio nello stesso rivenditore Bronpi dove si è acquistato l'inserto. In caso di umidità nel luogo d'installazione dell'inserto, collocare sali assorbenti all'interno dell'apparato. Proteggere le parti interne con vaselina neutrale per mantenere il suo aspetto estetico inalterato nel tempo.

D49

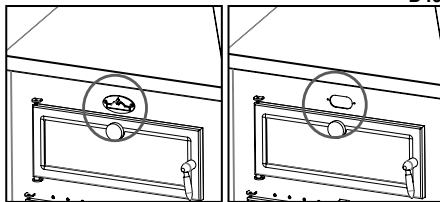

D50

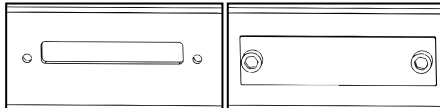

11. GUIDA PER LA RISOLUZIONE DI PROBLEMI

PROBLEMA	POSSIBILE CAUSA	SOLUZIONE	
L'inserto emette fumo	Uso improprio dell'inserto	Aprire la presa d'aria primaria alcuni minuti e poi aprire la porta	
	Canna fumaria fredda	Preriscaldare l'inserto	
	Canna fumaria bloccata	Ispezionare la canna fumaria e il connettore per sapere se è ostruito o ha eccesso di fuliggine	PROFES
	Canna fumaria sovradimensionata	Rinstallare con un diametro adeguato	PROFES
	Canna fumaria stretta	Rinstallare con un diametro adeguato	PROFES
	Tiraggio canna fumaria insufficiente	Aggiungere lunghezza al condotto	PROFES
	Canna fumaria con infiltrazioni	Sigillare le connessioni tra le sezioni	PROFES
Ritorni d'aria	Più di un dispositivo collegato al condotto	Scollegare tutti gli altri dispositivi e sigillare le bocche	PROFES
	Uso improprio dell'inserto	Aprire completamente la presa d'aria primaria un minuto e dopo aprire la porta per pochi minuti	
	Rango di combustione troppo basso. Mancanza di tiraggio	Utilizzare l'inserto con un rango adeguato. Aumentare la presa d'aria primaria	
	Eccessivo accumulo di cenere	Svuotare frequentemente il cassetto porta-cenere	
Combustione incontrollata	La porta non è chiusa completamente	Chiudere la porta o sostituire le corde di ermeticità	PROFES
	Tiraggio eccessivo	Controllare l'installazione o installare una valvola taglia-tiraggio	PROFES
	Mastice refrattaria danneggiata	Controllare le giunture e utilizzare mastice refrattaria	PROFES
	Canna fumaria sovradimensionata	Rinstallare con un diametro adeguato	PROFES
	Venti forti	Installare un comignolo adeguato	PROFES
Calore insufficiente	Legno verde o umido di scarsa qualità	Utilizzare legno secco. Secco d'almeno 1 anno	
	Legno verde o umido di scarsa qualità	Utilizzare legno secco. Secco d'almeno 2 anni	
	Mancanza d'aria primaria	Aumentare la presa d'aria primaria	
	Canna fumaria con infiltrazioni d'aria	Utilizzare un sistema di canna fumaria isolato	
	Esteriore di muratura della canna fumaria freddo	Isolare termicamente il camino	PROFES
Flusso basso nella canalizzazione	Perdite di calore nella casa	Sigillare finestre, aperture, etc	
	Qualsiasi ventilatore non funziona	Verificare il corretto funzionamento dei ventilatori	PROFES
	Troppo condotto canalizzato	Controllare la lunghezza della canalizzazione	PROFES
I ventilatori non si arrestano nemmeno con l'apparecchio freddo	Connessioni di uscita dell'inserto non sono collegati correttamente.	Controllare posizionamento dei cerchi di collegamento	PROFES
	Il termostato è bloccato	Il termostato è difettoso e deve essere sostituito	PROFES
I ventilatori non funzionano automaticamente	Il termostato non rileva la temperatura	Il termostato è difettoso e deve essere sostituito	PROFES
I ventilatori funzionano sempre alla stessa velocità	La resistenza è guastata	La resistenza è difettosa e deve essere sostituita	PROFES
Il magnetotermico-termico/differenziale della casa è bloccato quando i ventilatori funzionano	Componenti difettosi o frizione elettrica	Controllare il funzionamento di componenti e lo stato del sistema elettrico.	PROFES

Tabella 2

** L'annotazione PROFES significa che l'operazione deve essere eseguita da un professionista.

INDICE | INDEX | INDEX | ÍNDICE | INDICE

12. FICHAS TÉCNICAS - DESPIECES TECHNICAL SPECIFICATIONS - EXPLODED DRAWINGS FICHES TECHNIQUES - DÉTAIL DES PIÈCES FICHAS TÉCNICAS - DESMONTAGEM SCHEDA TECNICA - ESPLOSI		108
12.1	VOLGA 130X40	112
12.2	LONDRES-T	114
12.3	LONDRES-T VISION	115
12.4	LONDRES-V	116
12.5	KENIA-90	117
12.6	KENIA-110	118
12.7	KENIA-90D Y 110D	119
12.8	KENIA 90 VISION	120
12.9	KENIA 110 VISION	121
12.10	KENIA 90D Y 110D VISION	122
12.11	EVEREST VISION	123
12.12	CANADA VISION	124
12.13	MADRID VISION	125
12.14	FLORIDA VISION	126
12.15	FLORIDA-P VISION	127
12.16	FLORIDA	128
12.17	FLORIDA-P	129
12.18	RIOJA	130
12.19	COLISEO	131
12.20	MADRID	132
12.21	CANADA	133
12.22	MADRID RUSTICO	134
12.23	CANADA RUSTICO	135
12.24	EVEREST	136
12.25	LUGO	137
12.26	PANAMÁ-E	138
12.27	PANAMÁ-F	139
12.28	PANAMÁ-D	140
12.29	PARIS 55	141
12.30	PARIS 55 VISION	142
12.31	PARIS 70	143
12.32	PARIS 70 VISION	144
12.33	PARIS 90	145
12.34	PARIS 90 VISION	146
12.35	PARIS 70ED	147
12.36	PARIS 70EI	148
12.37	PARIS 70ED VISION	149
12.38	PARIS 70EI VISION	150
12.39	PARIS 90ED	151
12.40	PARIS 90EI	152
12.41	PARIS 90ED VISION	153
12.42	PARIS 90EI VISION	154
12.43	PARIS 70/3	155
12.44	PARIS 70/3 VISION	156
12.45	PARIS 90/3	157
12.46	PARIS 90/3 VISION	158

12. FICHAS TÉCNICAS - DESPIECES | TECHNICAL SPECIFICATIONS - EXPLODED DRAWINGS | FICHES TECHNIQUES - DÉTAIL DES PIÈCES | FICHAS TÉCNICAS - DESMONTAGEM | SCHEDA TECNICA - ESPLOSI

DATOS	VOLGA 130X40	LONDRES-T	LONDRES-T VISION	LONDRES-V	KENIA-90	KENIA-110	KENIA-90D	KENIA-110D	KENIA-90-V	KENIA-110-V	KENIA 90D-V	KENIA 110D-V	EVEREST-V	CANADA-V	MADRID-V	FLORIDA-V
Potencia térmica nominal (Kw) Nominal thermal power (Kw) Puissance thermique nominale (Kw) Potência térmica nominal (Kw) Potenza termica nominale (Kw)	18	21	21	21	14	15	19	23	14	15	19	23	14	13	19	14
Rendimiento (%) Efficiency (%) Rendement (%) Rendimento (%) Rendimento (%)	78	76	76	76	73	63	66	66	73	63	66	66	78	71	75	77
Temperatura humos °C Smoke temperature (°C) Température de fumées (°C) Temperatura fumos °C Temperatura fumi (°C)	320	309	309	309	328	347	480	480	328	347	480	480	304	317	351	350
Emisión CO (13% O2) CO emission (13% O2) Émission CO (13% O2) Emissão CO (13% O2) Emissione CO (13% O2)	0.64	0.12	0.12	0.12	0.86	0.85	0.76	0.76	0.86	0.85	0.76	0.76	0.07	0.7	0.57	0.10
Depresión en la chimenea (Pa) Depression in the chimney (Pa) Dépression en la cheminée (Pa) Depressão no aquecedor (Pa) Depressione nel camino (Pa)	12±2	12±2	12±2	12±2	12±2	12±2	12±2	12±2	12±2	12±2	12±2	12±2	12±2	12±2	12±2	12±2
Carga de combustible (Kg/h) Fuel load (Kg/h) (Kg/h) Chargement de combustible. (Kg/h) Carga de combustivel. (Kg/h) Carica di combustibile (Kg/h) (Kg/h)	5.6	6.4	6.4	6.4	4.7	5.5	5.5	6.1	4.7	5.5	5.5	6.1	4.25	3.2	5.06	4.2
Válvula de humos automática Automatic smoke valve Soupape de fumées automatique Válvula de fumos automática Valvola di fumi automatica					√	√	√	√	√	√	√	√		√	√	
Salida de humos Ø (mm) Smoke outlet Ø (mm) Sortie de fumées Ø (mm) Saída de fumos Ø (mm) Uscita di fumi Ø (mm)	200	200	200	200	200	250	200	250	200	250	20	250	200	200	200	200
Longitud máxima de leños (cm) Maximum length of logs (cm) Longueur maximale des bûches (cm) Comprimento máxima lenhos (cm) Lunghezza massima dei tronchi (cm)	103	85	85	85	72	92	72	92	72	92	72	92	55	52	65	58
Cajón de ceniza extraíble Removable ash pan Bac à cendres amovible Gaveta da cinza extraível Cassetto porta-cenere estraibile	√	√	√	√	√	√	√	√	√	√	√	√	√	√	√	√
Aire primario regulable Adjustable primary air Air primaire réglable Ar primário regulável Ária primaria regolabile	√	√	√	√	√	√	√	√	√	√	√	√	√	√	√	√
Aire secundario regulable Adjustable secondary air Air secondaire réglable Ar secundário regulável Ária secundaria regolabile	√	√	√	√	√	√	√	√	√	√	√	√		√	√	
Peso (Kg) Weight (kg) Poids (kg) Peso (kg) Peso (kg)	320	169	169	115	124	150	145	163	124	150	145	163	154	152	205	82

DATOS	FLORIDA P-V	FLORIDA	FLORIDA-P	RIOJA	COLISEO	MADRID	CANADA	MADRID-R	CANADA-R	EVEREST	LUGO	PANAMÁ-E	PANAMÁ-F	PANAMÁ-D
Potencia térmica nominal (Kw) Nominal thermal power (Kw) Puissance thermique nominale (Kw) Potência térmica nominal (Kw) Potenza termica nominale (Kw)	14	14	14	12,5	12,5	19	13	19	13	14	15	14,5	14,5	13
Rendimiento (%) Efficiency (%) Rendement (%) Rendimento (%) Rendimento (%)	77	77	77	79	79	75	71	75	71	78	76	77	77	72
Temperatura humos °C Smoke temperature (°C) Température de fumées (°C) Temperatura fumos °C Temperatura fumi (°C)	350	350	350	398	398	351	317	351	317	304	348	302	302	318
Emisión CO (13% O2) CO emission (13% O2) Émission CO (13% O2) Emissão CO (13% O2) Emissione CO (13% O2)	0.10	0.10	0.10	0,09	0,09	0.54	0.7	0.54	0.7	0.07	0.21	0.08	0.08	0.11
Depresión en la chimenea (Pa) Depression in the chimney (Pa) Dépression en la cheminée (Pa) Depressão no aquecedor (Pa) Depressione nel camino (Pa)	12±2	12±2	12±2	12±2	12±2	12±2	12±2	12±2	12±2	12±2	12±2	12±2	12±2	12±2
Carga de combustible (Kg/h) Fuel load (Kg/h) (Kg/h) Chargement de combustible. (Kg/h) Carga de combustivel. (Kg/h) Carica di combustibile (Kg/h) (Kg/h)	4.2	4.2	4.2	3,8	3,8	5.06	3.2	5.06	3.2	4.25	4.7	4.5	4.5	4.4
Válvula de humos automática Automatic smoke valve Soupape de fumées automatique Válvula de fumos automática Valvola di fumi automatica						√	√	√	√			√	√	√
Salida de humos Ø (mm) Smoke outlet Ø (mm) Sortie de fumées Ø (mm) Saída de fumos Ø (mm) Uscita di fumi Ø (mm)	200	200	200	150	150	200	200	200	200	200	200	200	200	200
Longitud máxima de leños (cm) Maximum length of logs (cm) Longueur maximale des bûches (cm) Comprimento máxima lenhos (cm) Lunghezza massima dei tronchi (cm)	79	58	79	60	60	65	52	65	52	55	52	72	72	72
Cajón de ceniza extraíble Removable ash pan Bac à cendres amovible Gaveta da cinza extraível Cassetto porta-cenere estraibile	√	√	√	√	√	√	√	√	√	√	√	√	√	√
Aire primario regulable Adjustable primary air Air primaire réglable Ar primário regulável Aria primaria regolabile	√	√	√	√	√	√	√	√	√	√	√	√	√	√
Aire secundario regulable Adjustable secondary air Air secondaire réglable Ar secundário regulável Aria secundaria regolabile				√	√		√	√				√	√	√
Peso (Kg) Weight (kg) Poids (kg) Peso (kg) Peso (kg)	92	82	92	85	65	207	140	209	155	148	105	155	151	185

DATOS	PARIS-55	PARIS-70	PARIS-90	PARIS-70E	PARIS-90E	PARIS-70/3	PARIS-90/3	PARIS-55 VISION	PARIS-70 VISION	PARIS-90 VISION	PARIS-70E VISION	PARIS-90E VISION	PARIS-70/3 VISION	PARIS-90/3 VISION
Potencia térmica nominal (Kw) Nominal thermal power (Kw) Puissance thermique nominale (Kw) Potência térmica nominal (Kw) Potenza termica nominale (Kw)	9,5	11	19	11,5	17	12	16	9,5	11	19	11,5	17	12	16
Rendimiento (%) Efficiency (%) Rendement (%) Rendimento (%) Rendimento (%)	77	78	76	76	76,5	75	77	77	78	76	76	76,5	75	77
Temperatura humos °C Smoke temperature (°C) Température de fumées (°C) Temperatura fumos °C Temperatura fumi (°C)	342	307	391	355	386	355	382	342	307	391	355	386	355	382
Emisión CO (13% O2) CO emission (13% O2) Émission CO (13% O2) Emissão CO (13% O2) Emissione CO (13% O2)	0,10	0,11	0,11	0,12	0,11	0,13	0,12	0,10	0,11	0,11	0,12	0,11	0,13	0,12
Depresión en la chimenea (Pa) Depression in the chimney (Pa) Dépression en la cheminée (Pa) Depressão no aquecedor (Pa) Depressione nel camino (Pa)	12±2	12±2	12±2	12±2	12±2	12±2	12±2	12±2	12±2	12±2	12±2	12±2	12±2	12±2
Carga de combustible (Kg/h) Fuel load (Kg/h) (Kg/h) Chargement de combustible. (Kg/h) Carga de combustivel. (Kg/h) Carica di combustibile (Kg/h) (Kg/h)	2,7	3	5,6	3,2	5,1	3,5	4,6	2,7	3	5,6	3,2	5,1	3,5	4,6
Válvula de humos automática Automatic smoke valve Soupape de fumées automatique Válvula de fumos automática Valvola di fumi automatica														
Salida de humos Ø (mm) Smoke outlet Ø (mm) Sortie de fumées Ø (mm) Saída de fumos Ø (mm) Uscita di fumi Ø (mm)	150	150	200	150	200	150	200	150	150	200	150	200	150	200
Longitud máxima de leños (cm) Maximum length of logs (cm) Longueur maximale des bûches (cm) Comprimento máxima lenhos (cm) Lunghezza massima dei tronchi (cm)	47	60	80	56	77	55	75	47	60	80	56	77	55	75
Cajón de ceniza extraíble Removable ash pan Bac à cendres amovible Gaveta da cinza extraível Cassetto porta-cenere estraibile	√	√	√	√	√	√	√	√	√	√	√	√	√	√
Aire primario regulable Adjustable primary air Air primaire réglable Ar primário regulável Ária primaria regolabile	√	√	√	√	√	√	√	√	√	√	√	√	√	√
Aire secundario regulable Adjustable secondary air Air secondaire réglable Ar secundário regulável Ária secundaria regolabile	√	√	√	√	√	√	√	√	√	√	√	√	√	√
Peso (Kg) Weight (kg) Poids (kg) Peso (kg) Peso (kg)	108	129	148	136	165	133	161	108	129	148	136	165	133	161

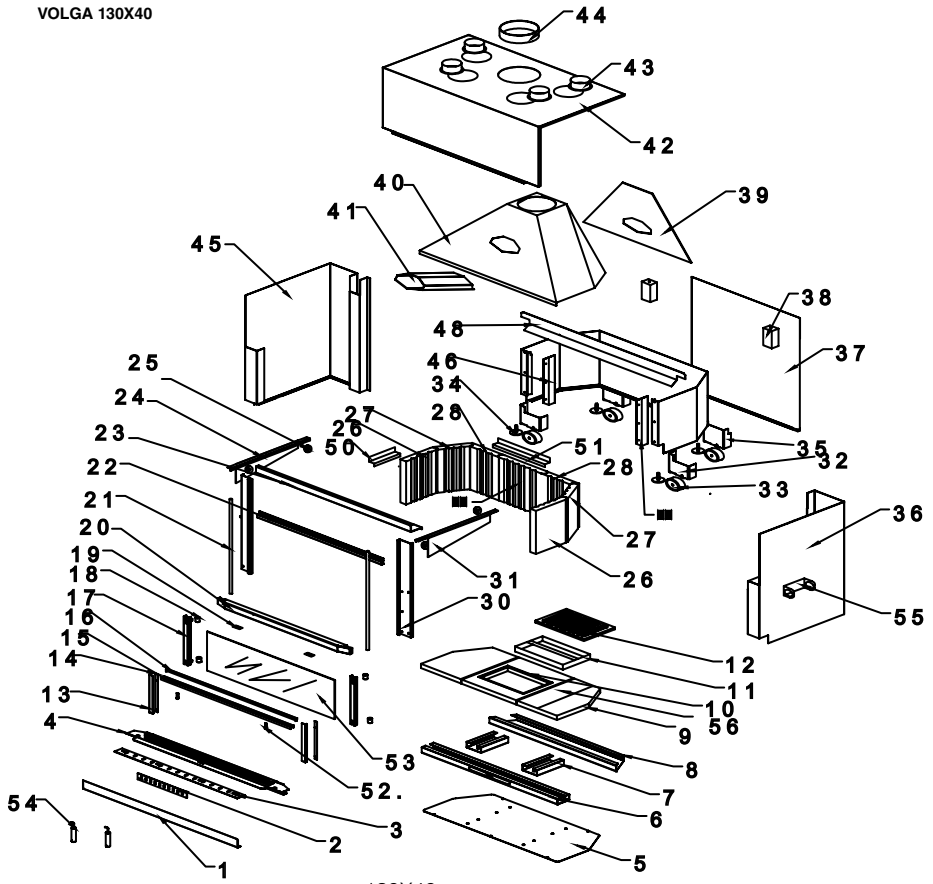

130X40

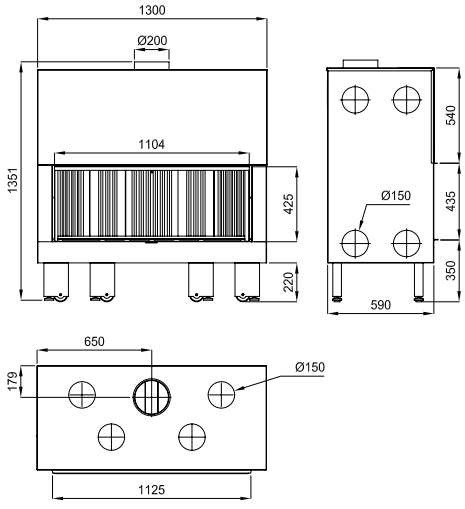

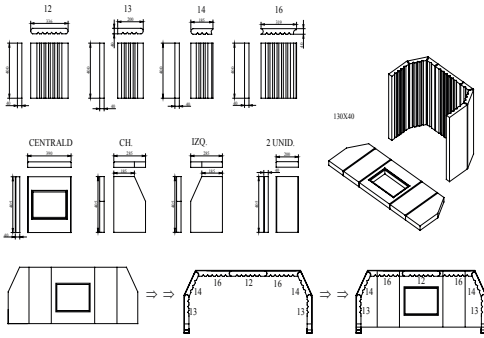

Nº	DESCRIPCIÓN	DESCRIPTION	DESCRIPTION	DESCRIÇÃO	DESCRIZIONE
1	Cámara inferior	Lower chamber	Chambre inférieure	Câmara inferior	Camera inferiore
2	Chapa regulación aire primario	Primary air regulation sheet	Tôle de réglage d'air primaire	Chapa regulação ar primário	Lastra regolazione aria primaria
3	Chapa regulación aire secundario	Secondary air regulation sheet	Tôle de réglage d'air secondaire	Chapa regulação ar secundário	Lastra regolazione aria secundaria
4	Base frontal	Frontal base	Base frontal	Base frontal	Base frontale
5	Base interna	Inside base	Base interne	Base interna	Base interna
6	Bancada delantera	Front bench	Bâti avant	Bancada da frente	Pezzo metallico frontale
7	Bancada intermedia	Medium bench	Bâti intermédiaire	Bancada intermédia	Pezzo metallico intermedio
8	Bancada trasera	Rear bench	Bâti arrière	Bancada traseira	Pezzo metallico posteriore
9	Base cerámica lateral	Lateral ceramic base	Base céramique latéral	Base cerámica lateral	Base ceramica laterale
10	Base cerámica central	Central ceramic base	Base céramique centrale	Base cerámica central	Base ceramica centrale
11	Cajón cenicero	Ash pan	Bac à cendres	Gaveta de cinzas	Cassetto porta-cenere
12	Rejilla fundición	Iron cast	Grille fonte	Grelha fundição	Griglia in ghisa
13	Lateral puerta frontal	Frontal lateral door	Latéral porte frontal	Lateral porta frontal	Lateral porta frontale
14	Lateral puerta trasero	Rear lateral door	Latéral porte arrière	Lateral porta trasero	Laterale porta posteriore
15	Tirador puerta	Pull door	Poignée porte	Luxador porta	Tiratore porta
16	Superior puerta trasero	Rear higher door	Supérieur porte arrière	Superior porta trasero	Superiore porta posteriore
17	Lateral bastidor	Lateral chassis	Latéral châssis	Lateral bastidor	Parte pezzo laterale
18	Casquillo	Cap	Douille	Anel	Innesto
19	Pestillo	Lock	Loquet	Trinco	Chiavistello
20	Superior bastidor	Higher chassis	Supérieur châssis	Superior bastidor	Parte pezzo superiore
21	Barra acero calibrado	Calibration steel bar	Barre en acier calibré	Barra acero calibrado	Barra d'acciaio calibrato
22	Refuerzo superior	Higher reinforcement	Renforcement supérieur	Reforço superior	Rinforzo superiore
23	Frontal superior	Higher frontal	Frontal supérieur	Frontal superior	Frontale superiore
24	Soporte polea	Pulley support	Support poulie	Supporto poleia	Supporto puleggia
25	Polea	Pulley	Poulie	Poleia	Puleggia
26	Cerámica	Ceramic	Céramique	Cerâmica	Ceramica
27	Cerámica	Ceramic	Céramique	Cerâmica	Ceramica
28	Cerámica	Ceramic	Céramique	Cerâmica	Ceramica
29	Cerámica	Ceramic	Céramique	Cerâmica	Ceramica
30	Frontal lateral	Lateral frontal	Frontal latéral	Frontal lateral	Frontale laterale
31	Soporte polea derecho	Right pulley support	Support poulie droit	Supporto poleia direito	Supporto puleggia sinistra
32	Pata delantera	Foreleg	Patte avant	Pata da frente	Zampa anteriore
33	Rueda	Wheel	Roue	Roda	Ruota
34	Pata roscada	Threaded leg	Patte réglable	Pata roscada	Zampa avvitata
35	Pata trasera	Rear leg	Patte arrière	Pata traseira	Zampa posteriore
36	Cámara derecha	Right chamber	Chambre droit	Câmara direita	Camera destra
37	Cámara trasera	Rear chamber	Chambre arrière	Câmara traseira	Camera posteriore
38	Pesa	Weight	Poids	Pesa	Pesa
39	Trasera campana	Rear part of the hood	Arrière hotte	Traseira extractor	Parte posteriore cappa
40	Campana	Hood	Hotte	Extractor	Cappa
41	Intercambiador	Exchanger	Échangeur	Permutador	Scambiatore
42	Frontal-techo cámara	Ceiling-frontal chamber	Frontal-toit chambre	Frontal-tecto câmara	Frontale-tetto camera
43	Collarín ventilación	Ventilation collar	Collerette ventilation	Anel ventilação	Collare ventilazione
44	Collarín salida de humos	Smoke exit collar	Collerette de sortie de fumées	Anel saída de fumos	Collare di uscita dei fumi
45	Cámara izquierda	Left chamber	Chambre gauche	Câmara esquerda	Camera sinistra
46	Sujeta chamota inox. izquierda	Left stainless steel ceramic support	Support chamotte inox gauche	Prende chamote inox. esquerda	Supporto chamotte inox. sinistra
47	Sujeta chamota inox. derecho	Right stainless steel ceramic support	Support chamotte inox droit	Prende chamote inox. direito	Supporto chamotte inox. destro
48	Limpia cristal	Glass-cleaning plate	Nettoyant de vitre	Limpa vidro	Tergivetro
49	Deflector	Baffle plate	Défecteur	Deflector	Deflettore
50	Sujeta chamota interno lateral	Lateral inside ceramic support	Support chamotte interne latéral	Prende chamote interno lateral	Supporto chamotte interno laterale
51	Sujeta chamota interno frontal	Frontal inside ceramic support	Support chamotte interne frontal	Prende chamote interno frontal	Supporto chamotte interno frontale
52	Cerrojo	Lock	Verrou	Fechadura	Chiavistello
53	Cristal	Glass	Vitre	Vidro	Vetro
54	Maneta	Handle	Manette	Alavanca	Maniglia
55	Asa	Handle	Poignée	Asa	Ansa
56	Cerámica	Ceramic	Céramique	Cerâmica	Ceramica

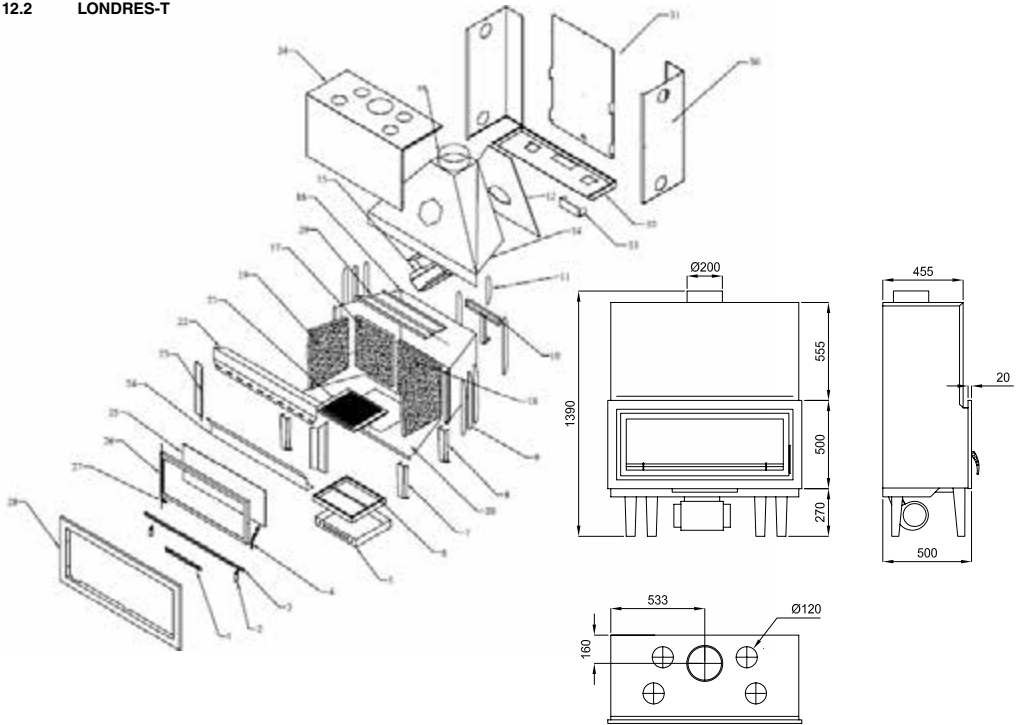

Nº	DESCRIPCIÓN	DESCRIPTION	DESCRIPTION	DESCRICAÇÃO	DESCRIZIONE
1	Regulación de aire	Air control	Réglage d'air	Regulação de ar	Regolazione d'aria
2	Soportes barra salva-troncos	Glass protector for the logs support	Support barre de maintenance des bûches	Suportes barra salva-troncos	Supporti barra salva-tronchi
3	Barra salva-troncos	Glass protector for the logs	Barre de maintenance des bûches	Barra salva-troncos	Barra salva-tronchi
4	Maneta	Handle	Manette	Alavanca	Maniglia
5	Cajonera	Ash pan	Caisson	Gaveteira	Cassetto
6	Cajón cenicero	Ash pan	Bac à cendres	Gaveta de cinzas	Cassetto porta-cenere
7	Pata delantera	Foreleg	Patte avant	Pata da frente	Zampa anteriore
8	Pata trasera	Rear leg	Patte arrière	Pata traseira	Zampa posteriore
9	Aletas de intercambio	Exchanger sheet	Pales d'échange	Asas de intercâmbio	Alette di scambio
10	Entrada aire doble combustión	Double combustion intake	Entrée double combustion	Entrada ar dupla combustão	Entrata aria doppia combustione
11	Aletas de intercambio	Exchanger sheet	Pales d'échange	Asas de intercâmbio	Alette di scambio
12	Trasera campana	Rear part of the hood	Arrière hotte	Traseira extractor	Parte posteriore cappa
13	Collarín salida humos	Smoke exit collar	Collerette de sortie de fumées	Anel saída fumos	Collare di uscita di fumi
14	Campana	Hood	Hotte	Extractor	Cappa
15	Intercambiador	Exchanger	Échangeur	Permutador	Scambiatore
16	Cuerpo	Body	Corps	Corpo	Corpo
17	Vermiculita trasera izq.	Left rear vermiculite	Vermiculite arrière gauche	Vermiculite traseira esq.	Vermiculita posteriore sinistra
18	Vermiculita trasera dcha.	Right rear vermiculite	Vermiculite arrière droite	Vermiculite traseira dta.	Vermiculita posteriore destra
19	Vermiculita lateral	Lateral vermiculite	Vermiculite latérale	Vermiculite lateral	Vermiculita laterale
20	Plano de fuego	Firebox	Âtre du foyer	Plano de fogo	Piano di fuoco
21	Rejilla fundición	Cast-iron grille	Grille en fonte	Grelha fundição	Griglia in ghisa
22	Frontal superior	Higher frontal	Frontal supérieur	Frontal superior	Frontale superiore
23	Frontal lateral	Lateral frontal	Frontal latéral	Frontal lateral	Frontale laterale
24	Frontal inferior	Lower frontal	Frontal inférieur	Frontal inferior	Frontale inferiore
25	Cristal	Glass	Vitre	Vidro	Vetro
26	Puerta	Door	Porte	Porta	Porta
27	Bisagra inferior	Lower hinge	Charnière inférieur	Dobradiça inferior	Cardine inferiore
28	Marco Standard	Standard frame	Cadre Standard	Marco Standard	Cornice standard
29	Deflector	Baffle plate	Déflecteur	Deflector	Deflettore
30	Cámara lateral	Lateral chamber	Chambre latérale	Câmara lateral	Camera laterale
31	Cámara trasera	Rear chamber	Chambre arrière	Câmara traseira	Camera posteriore
32	Base cámara	Chamber base	Base chambre	Base câmara	Base camera
33	Cámara turbina	Turbine chamber	Chambre turbine	Câmara turbina	Camera turbina
34	Techo cámara	Chamber ceiling	Toit chambre	Tecto câmara	Tetto camera

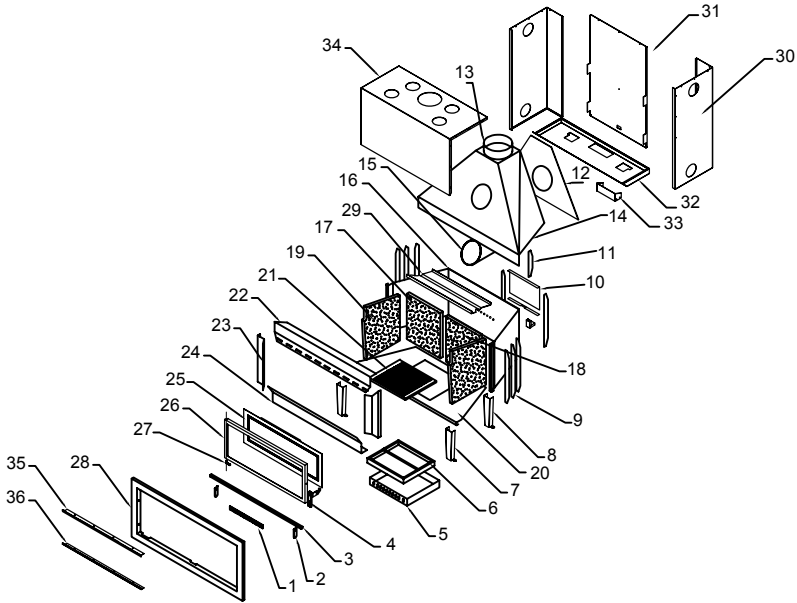

Nº	DESCRIPCIÓN	DESCRIPTION	DESCRIPTION	DESCRIÇÃO	DESCRIZIONE
1	Regulación de aire primario	Primary air control	Réglage d'air primaire	Regulação de ar primário	Regolazione d'aria primario
2	SopORTE barra salvatroncos	Glass protector for the logs support	Support barre de maintenance des bûches	Suportes barra salva-troncos	Supporti barra salva-tronchi
3	Barra salvatroncos	Glass protector for the logs	Barre de maintenance des bûches	Barra salva-troncos	Barra salva-tronchi
4	Maneta	Handle	Manette	Alavanca	Maniglia
5	Cajonera	Ash pan	Caisson	Gaveteira	Cassetto
6	Cajón cenizero	Ash pan	Bac à cendres	Gaveta de cinzas	Cassetto porta-cenere
7	Pata delantera	Foreleg	Patte avant	Pata da frente	Zampa anteriore
8	Pata trasera	Rear leg	Patte arrière	Pata traseira	Zampa posteriore
9	Aletas de intercambio	Exchanger sheet	Pales d'échange	Asas de intercâmbio	Alette di scambio
10	Entrada aire doble combustión	Double combustion intake	Entrée double combustion	Entrada ar dupla combustão	Entrata aria doppia combustione
11	Aleta de intercambio pequeña	Exchanger sheet	Pales d'échange	Asas de intercâmbio	Alette di scambio
12	Trasera campana	Rear part of the hood	Arrière hotte	Traseira extractor	Parte posteriore cappa
13	Collarín salida humos	Smoke exit collar	Collerette de sortie de fumées	Anel saída fumos	Collare di uscita di fumi
14	Campana	Hood	Hotte	Extractor	Cappa
15	Intercambiador	Exchanger	Echangeur	Permutador	Scambiatore
16	Cuerpo	Body	Corps	Corpo	Corpo
17	Placa vermiculita trasera izqu.	Left rear vermiculite	Vermiculite arrière gauche	Vermiculite traseira esq.	Vermiculita posteriore sinistra
18	Placa vermiculita trasera dcha.	Right rear vermiculite	Vermiculite arrière droite	Vermiculite traseira dta.	Vermiculita posteriore destra
19	Placa vermiculita lateral	Lateral vermiculite	Vermiculite latérale	Vermiculite lateral	Vermiculita laterale
20	Plano de fuego	Firebox	Âtre du foyer	Plano de fogo	Piano di fuoco
21	Rejilla fundición	Cast-iron grille	Grille en fonte	Greilha fundição	Griglia in ghisa
22	Frontal superior	Higher frontal	Frontal supérieur	Frontal superior	Frontale superiore
23	Frontal lateral	Lateral frontal	Frontal latéral	Frontal lateral	Frontale laterale
24	Frontal inferior	Lower frontal	Frontal inférieur	Frontal inferior	Frontale inferiore
25	Cristal	Glass	Vitre	Vidro	Vetro
26	Puerta	Door	Porte	Porta	Porta
27	Bisagra inferior	Lower hinge	Charnière inférieur	Dobradiça inferior	Cardine inferiore
28	Marco estandar	Standard frame	Cadre Standard	Marco Standard	Cornice standard
29	Deflector	Baffle plate	Défecteur	Deflector	Deflettore
30	Camara lateral	Lateral chamber	Chambre latérale	Câmara lateral	Camera laterale
31	Camara trasera	Rear chamber	Chambre arrière	Câmara traseira	Camera posteriore
32	Base camara	Chamber base	Base chambre	Base câmara	Base camera
33	Camara turbina	Turbine chamber	Chambre turbine	Câmara turbina	Camera turbina
34	Techo camara	Chamber ceiling	toit chambre	Tecto câmara	Tetto camera
35	Sujeta cristal superior	Higher glass support	Support vitre supérieur	Prende vidro superior	Supporto vetro superiore
36	Sujeta cristal inferior	Lower glass support	Support vitre inférieur	Prende vidro inferior	Supporto vetro inferiore

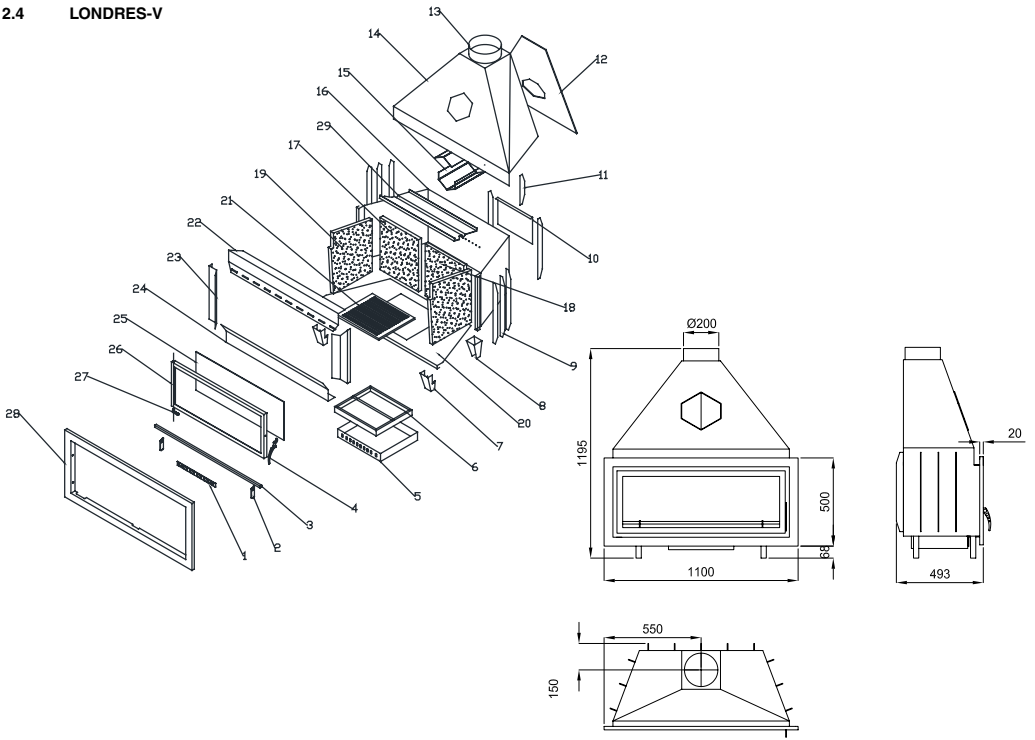

Nº	DESCRIPCIÓN	DESCRIPTION	DESCRIPTION	DESCRICOÃO	DESCRIZIONE
1	Regulación de aire primario	Primary air control	Réglage d'air primaire	Regulação de ar primário	Regolazione d'aria primaria
2	Soportes barra salva-troncos	Glass protector for the logs support	Support barre de maintenance des bûches	Suportes barra salva-troncos	Supporti barra salva-tronchi
3	Barra salva-troncos	Glass protector for the logs	Barre de maintenance des bûches	Barra salva-troncos	Barra salva-tronchi
4	Maneta	Handle	Manette	Alavanca	Maniglia
5	Cajonera	Ash pan	Caisson	Gaveteira	Cassetto
6	Cajón cenicero	Ash pan	Bac à cendres	Gaveta de cinzas	Cassetto porta-cenere
7	Pata delantera	Foreleg	Patte avant	Pata da frente	Zampa anteriore
8	Pata trasera	Rear leg	Patte arrière	Pata traseira	Zampa posteriore
9	Aletas de intercambio	Exchanger sheet	Pales d'échange	Asas de intercâmbio	Alette di scambio
10	Entrada aire doble combustión	Double combustion intake	Entrée double combustion	Entrada ar dupla combustão	Entrata aria doppia combustione
11	Aletas de intercambio	Exchanger sheet	Pales d'échange	Aletas de intercâmbio	Alette di scambio
12	Trasera campana	Rear part of the hood	Arrière hotte	Traseira extractor	Parte posteriore cappa
13	Collarín salida humos	Smoke exit collar	Collerette de sortie de fumées	Anel saída fumos	Collare di uscita di fumi
14	Campana	Hood	Hotte	Extractor	Cappa
15	Intercambiador	Exchanger	Echangeur	Permutador	Scambiatore
16	Cuerpo	Body	Corps	Corpo	Corpo
17	Vermiculita trasera izq.	Left rear vermiculite	Vermiculite arrière gauche	Vermiculite traseira esq.	Vermiculita posteriore sinistra
18	Vermiculita trasera dcha.	Right rear vermiculite	Vermiculite arrière droite	Vermiculite traseira dta.	Vermiculita posteriore destra
19	Vermiculita lateral	Lateral vermiculite	Vermiculite latérale	Vermiculite lateral	Vermiculita laterale
20	Plano de fuego	Firebox	Âtre du foyer	Plano de fogo	Piano di fuoco
21	Rejilla fundición	Cast-iron grille	Grille en fonte	Grelha fundição	Griglia in ghisa
22	Frontal superior	Higher frontal	Frontal supérieur	Frontal superior	Frontale superiore
23	Frontal lateral	Lateral frontal	Frontal latéral	Frontal lateral	Frontale laterale
24	Frontal inferior	Lower frontal	Frontal inférieur	Frontal inferior	Frontale inferiore
25	Cristal	Glass	Vitre	Vidro	Vetro
26	Puerta	Door	Porte	Porta	Porta
27	Bisagra inferior	Lower hinge	Charnière inférieur	Dobradiça inferior	Cardine inferiore
28	Marco Standard	Standard frame	Cadre Standard	Marco Standard	Cornice standard
29	Deflector	Baffle plate	Déflecteur	Deflector	Deflettore

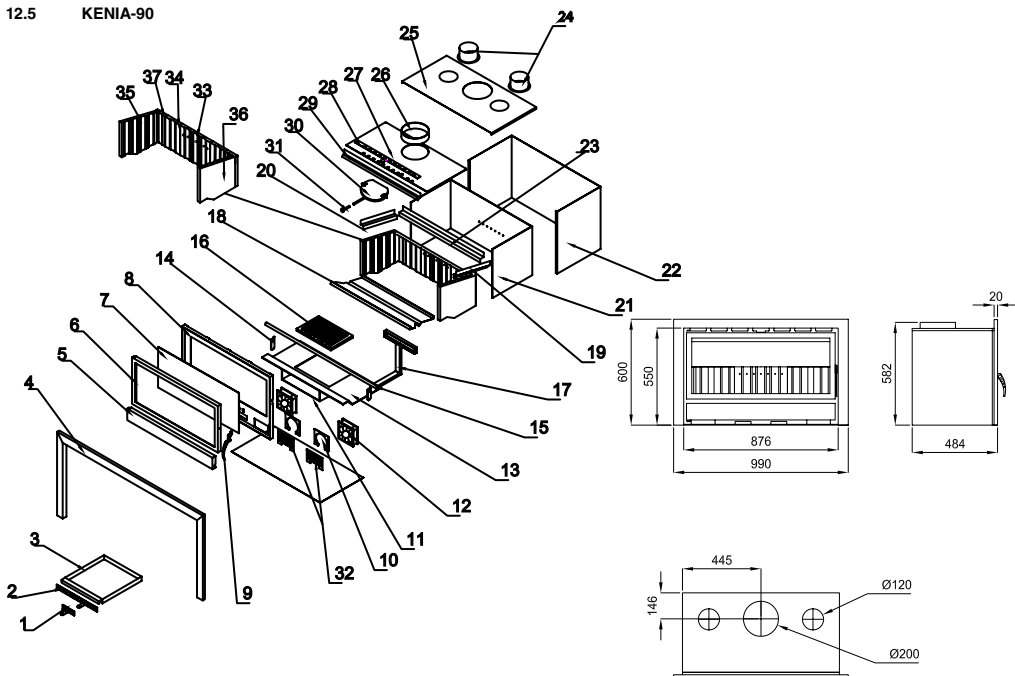

N°	DESCRIPCIÓN	DESCRIPTION	DESCRIPTION	DESCRIPÇÃO	DESCRIZIONE
1	Regulación doble combustión	Double combustion control	Réglage double combustion	Regulação dupla combustão	Regolazione doppia combustione
2	Regulación aire primario	Primary air regulation	Réglage d'air primaire	Regulação ar primário	Regolazione d'aria primaria
3	Cajón cenicero	Ash pan	Bac à cendres	Gaveta de cinzas	Cassetto porta-cenere
4	Marco estándar	Standard frame	Cadre Standard	Marco standard	Cornice standard
5	Tapa inferior	Lower cover	Couvercle inférieur	Tampa inferior	Coperta inferiore
6	Puerta	Door	Porte	Porta	Porta
7	Cristal	Glass	Vitre	Vidro	Vetro
8	Frontal	Frontal	Frontal	Frontal	Frontale
9	Maneta	Handle	Manette	Alavanca	Maniglia
10	Porta turbina	Turbine holder	Porte-turbine	Porta turbina	Porta turbina
11	Cajonera	Ash pan	Caisson	Gaveteira	Cassetto
12	Ventilador axial	Axial fan	Ventilateur axial	Ventilador axial	Ventilatore assiale
13	Plano de fuego	Firebox	Âtre du foyer	Plano de fogo	Piano di fuoco
14	Porta salvatroncos	Glass protector for logs support	Porte barre de maintenance de bûches	Porta salva troncos	Porta salva-tronchi
15	Salvatroncos	Glass protector for logs	Barre de maintenance de bûches	Salva troncos	Salva-tronchi
16	Rejilla	Grate	Grille	Grêlha	Griglia
17	Conducto aire doble combustión	Double combustion duct	Conduit d'air double combustion	Conduta ar dupla combustão	Condotto aria doppia combustione
18	Deflector	Baffle plate	Défecteur	Defletor	Deflettore
19	Sujeta chamota lateral izq.	Left ceramic support	Support chamotte latéral gauche	Prende chamote lateral esq.	Supporto chamotte laterale sinistra
20	Sujeta chamota lateral dcho.	Right ceramic support	Support chamotte latéral droit	Prende chamote lateral dto.	Supporto chamotte laterale destra
21	Cuerpo	Body	Corps	Corpo	Corpo
22	Cámara	Chamber	Chambre	Câmara	Camera
23	Sujeta chamota trasero	Rear ceramic support	Support chamotte arrière	Prende chamote traseiro	Supporto chamotte posteriore
24	Collarín salida aire forzado	Forced air exit collar	Collerette de sortie d'air forcé	Anel saída ar forçado	Collare uscita aria forzata
25	Techo cámara	Chamber ceiling	Toit chambre	Tecto câmara	Tetto camera
26	Salida humos	Smoke outlet	Sortie de fumées	Salida fumos	Uscita fumi
27	Techo cuerpo	Body ceiling	Toit du corps	Tecto corpo	Tetto corpo
28	Regulación aire secundario	Secondary air regulation	Régulation air secondaire	Regulação ar secundário	Regolazione aria secundaria
29	Conductor aire secundario	Secondary air driver	Conducteur d'air secondaire	Conduta ar secundário	Condotto d'aria secundaria
30	Válvula cortatiro	Draft-diverter valve	Soupape coupe-tirage	Válvula corta tiragem	Valvola taglia-tragggio
31	Tornillo válvula	Valve screw	Vis soupape	Parafuso válvula	Vite valvola
32	Rejillas ventiladores	Fans grille	Grilles ventilateurs	Grêlhas ventiladores	Griglie ventilatori
33	Chamota central	Central ceramic	Chamotte centrale	Chamote central	Chamotte centrale
34	Chamota 150x230	Ceramic 150x230	Chamotte 150x230	Chamote 150x230	Chamotte 150x230
35	Chamota lateral izquierdo	Left ceramic	Chamotte latérale gauche	Chamote lateral esquerdo	Chamotte laterale sinistra
36	Chamota lateral derecho	Right ceramic	Chamotte latérale droit	Chamote lateral direito	Chamotte laterale destra
37	Chamota 100x230	Ceramic 100x230	Chamotte 100x230	Chamote 100x230	Chamotte 100x230

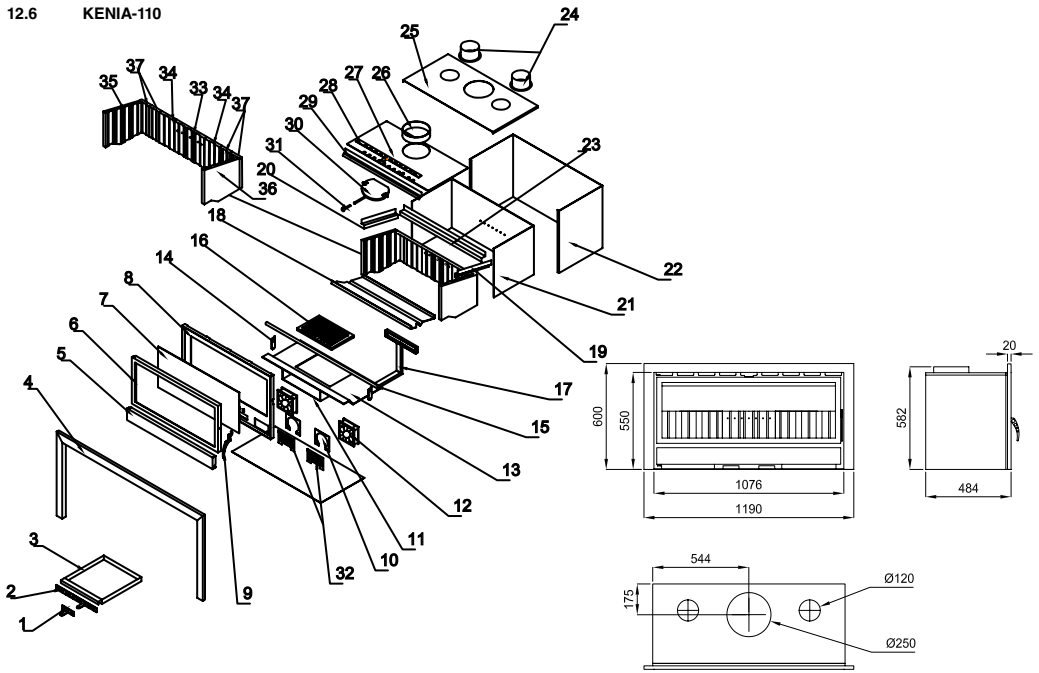

Nº	DESCRIPCIÓN	DESCRIPTION	DESCRIPTION	DESCRIPÇÃO	DESCRIZIONE
1	Regulación doble combustión	Double combustion control	Réglage double combustion	Regulação dupla combustão	Regolazione doppia combustione
2	Regulación aire primario	Primary air regulation	Réglage d'air primaire	Regulação ar primário	Regolazione d'aria primaria
3	Cajón cenicero	Ash pan	Bac à cendres	Gaveta de cinzas	Cassetto porta-cenere
4	Marco estándar	Standard frame	Cadre Standard	Marco standard	Cornice standard
5	Tapa inferior	Lower cover	Couvercle inférieur	Tampa inferior	Coperta inferiore
6	Puerta	Door	Porte	Porta	Porta
7	Cristal	Glass	Vitre	Vidro	Vetro
8	Frontal	Frontal	Frontal	Frontal	Frontale
9	Maneta	Handle	Manette	Alavanca	Maniglia
10	Porta turbina	Turbine holder	Porte-turbine	Porta turbina	Porta turbina
11	Cajonera	Ash pan	Caisson	Gaveteira	Cassetto
12	Ventilador axial	Axial fan	Ventilateur axial	Ventilador axial	Ventilatore assiale
13	Plano de fuego	Firebox	Âtre du foyer	Plano de fogo	Piano di fuoco
14	Porta salvatroncos	Glass protector for logs support	Porte barre de maintenance de bûches	Porta salva troncos	Porta salva-tronchi
15	Salvatroncos	Glass protector for logs	Barre de maintenance de bûches	Salva troncos	Salva-tronchi
16	Rejilla	Grate	Grille	Grilha	Griglia
17	Conducto aire doble combustión	Double combustion duct	Conduit d'air double combustion	Conduto ar dupla combustão	Condotto aria doppia combustione
18	Deflector	Baffle plate	Déflecteur	Deflector	Deflettore
19	Sujeta chamota lateral izq.	Left ceramic support	Support chamotte latéral gauche	Sujeta chamota lateral izq.	Supporto chamotte laterale sinistra
20	Sujeta chamota lateral dcho.	Right ceramic support	Support chamotte latéral droit	Sujeta chamota lateral dcho.	Supporto chamotte laterale destra
21	Cuerpo	Body	Corps	Corpo	Corpo
22	Cámara	Chamber	Chambre	Câmara	Camera
23	Sujeta chamota trasero	Rear ceramic support	Support chamotte arrière	Sujeta chamota trasero	Supporto chamotte posteriore
24	Collarín salida aire forzado	Forced air exit collar	Collerette de sortie d'air forcé	Collarín salida aire forzado	Collare uscita aria forzata
25	Techo cámara	Chamber ceiling	Toit chambre	Techo cámara	Tetto camera
26	Salida humos	Smoke outlet	Sortie de fumées	Salida humos	Uscita fumi
27	Techo cuerpo	Body ceiling	Toit du corps	Techo cuerpo	Tetto corpo
28	Regulación aire secundario	Secondary air regulation	Régulation air secondaire	Regulação aire secundario	Regolazione aria secondaria
29	Conductor aire secundario	Secondary air driver	Conducteur d'air secondaire	Conductor aire secundario	Condotto d'aria secondaria
30	Válvula cortatiro	Draft-diverter valve	Soupape coupe-tirage	Válvula cortatiro	Valvola taglia-traggio
31	Tornillo válvula	Valve screw	Vis soupape	Tornillo válvula	Vite valvola
32	Rejillas ventiladores	Fans grille	Grilles ventilateurs	Rejillas ventiladores	Griglie ventilatori
33	Chamota central	Central ceramic	Chamotte centrale	Chamota central	Chamotte centrale
34	Chamota 150x230	Ceramic 150x230	Chamotte 150x230	Chamota 150x230	Chamotte 150x230
35	Chamota lateral izquierdo	Left ceramic	Chamotte latérale gauche	Chamota lateral izquierdo	Chamotte laterale sinistra
36	Chamota lateral derecho	Right ceramic	Chamotte latérale droit	Chamota lateral derecho	Chamotte laterale destra
37	Chamota 100x230	Ceramic 100x230	Chamotte 100x230	Chamota 100x230	Chamotte 100x230

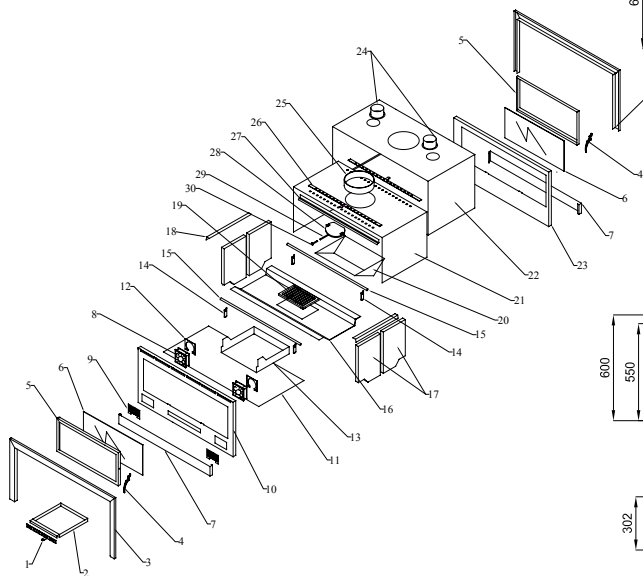

90D

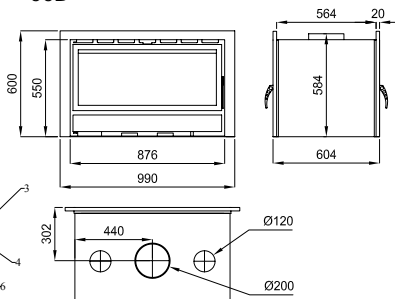

110D

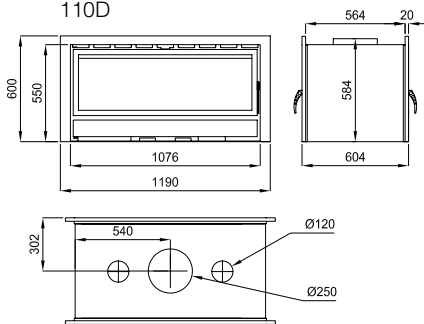

Nº	DESCRIPCIÓN	DESCRIPTION	DESCRIPTION	DESCRIÇÃO	DESCRIZIONE
1	Regulación aire primario	Primary air regulation	Réglage d'air primaire	Regulacao ar primário	Regolazione d'aria primaria
2	Cajón cenicero	Ash pan	Bac à cendres	Gaveta de cinzas	Cassetto porta-cenere
3	Marco estándar	Standard frame	Cadre Standard	Marco standard	Cornice standard
4	Maneta	Handle	Manette	Alavanca	Maniglia
5	Puerta	Door	Porte	Porta	Porta
6	Cristal	Glass	Vitre	Vidro	Vetro
7	Tapa inferior	Lower cover	Couvercle inférieur	Tampa inferior	Coperta inferiore
8	Ventilador axial	Axial fan	Ventilateur axial	Ventilador axial	Ventilatore assiale
9	Rejilla	Grate	Grille	Grelha	Griglia
10	Frontal principal	Main frontal	Frontal principal	Frontal principal	Frontale principale
11	Base	Base	Base	Base	Base
12	Porta turbina	Turbine holder	Porte-turbine	Porta turbina	Porta turbina
13	Cajonera	Ash pan	Caisson	Gaveteira	Cassetto
14	Porta salvatronicos	Glass protector for logs support	Porte barre de maintenance de bûches	Porta salva troncos	Porta salva-tronchi
15	Salvatronicos	Glass protector for logs	Barre de maintenance de bûches	Salva troncos	Salva-tronchi
16	Plano de fuego	Firebox	Âtre du foyer	Plano de fogo	Piano di fuoco
17	Vermiculita	Vermiculite	Vermiculite	Vermiculite	Vermiculita
18	Sujeta vermiculita	Vermiculite support	Fixer vermiculite	Prende vermiculite	Supporto vermiculita
19	Rejilla.	Grate	Grille	Grelha.	Griglia
20	Deflector.	Baffle plate	Déflecteur	Deflector.	Deflettore
21	Cuerpo	Body	Corps	Corpo	Corpo
22	Cámara	Chamber	Chambre	Câmara	Camera
23	Frontal opuesto	Opposite frontal	Frontal opposé	Frontal oposto	Frontale opposto
24	Collarín salida aire forzado	Forced air exit collar	Collerette de sortie d'air forcé	Anel saída ar forçado	Collare uscita aria forzata
25	Collarín salida humos	Smoke exit collar	Collerette de sortie de fumées	Anel saída fumos	Collare di uscita di fumi
26	Regulación aire secundario	Secondary air regulation	Régulation air secondaire	Regulacao ar secundário	Regolazione aria secundaria
27	Conductor aire secundario	Secondary air driver	Conducteur d'air secondaire	Conduta ar secundário	Conduttore d'aria secundaria
28	Válvula cortatiro	Draft-diverter valve	Soupape coupe-tirage	Válvula corta tiragem	Valvola taglia-tiraggio
29	Varilla válvula	Valve rod	Tige soupape	Vareta válvula	Asse valvola
30	Tornillo válvula	Valve screw	Vis soupape	Parafuso válvula	Vite valvola

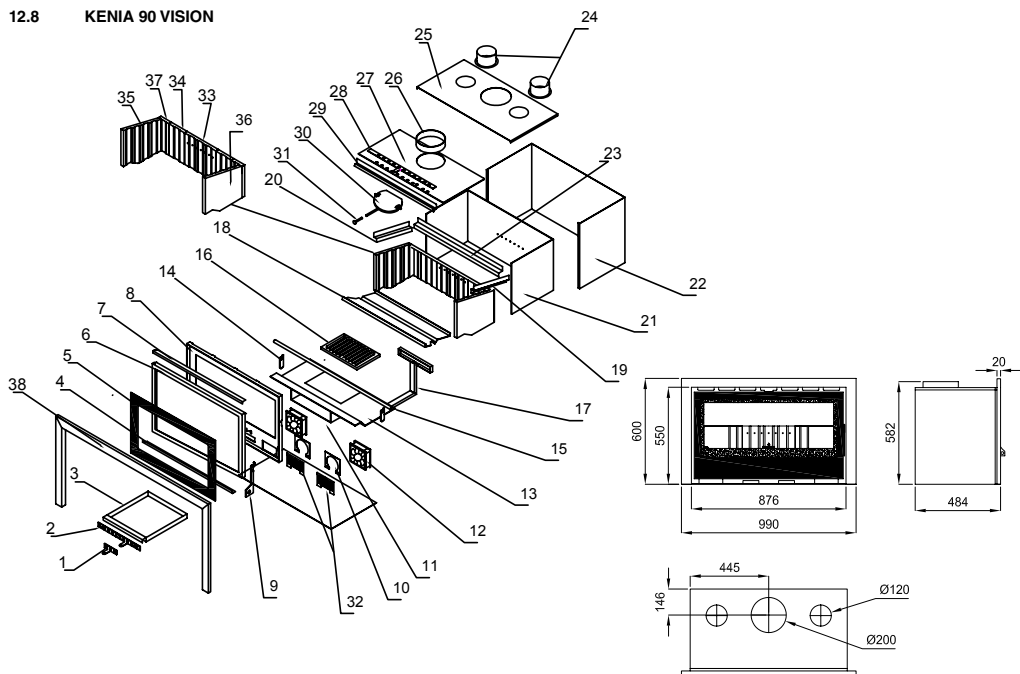

Nº	DESCRIPCIÓN	DESCRIPTION	DESCRIPTION	DESCRIZIÃO	DESCRIZIONE
1	Regulación doble combustión	Double combustion control	Réglage double combustion	Regulação dupla combustão	Regolazione doppia combustione
2	Regulación aire primario	Primary air regulation	Réglage d'air primaire	Regulação ar primário	Regolazione d'aria primaria
3	Cajón cenicero	Ash pan	Bac à cendres	Gaveta de cinzas	Cassetto porta-cenere
4	Soporte cristal inferior	Lower glass support	Support vitre inférieur	Suporte vidro inferior	Supporto vetro inferiore
5	Cristal	Glass	Vitre	Vidro	Vetro
6	Puerta	Door	Porte	Porta	Porta
7	Soporte cristal superior	Higher glass support	Support vitre supérieur	Suporte vidro superior	Supporto vetro superiore
8	Frontal	Frontal	Frontal	Frontale	Frontale
9	Maneta	Handle	Manette	Alavanca	Maniglia
10	Porta turbina	Turbine holder	Porte-turbine	Porta turbina	Porta turbina
11	Cajonera	Ash pan	Caisson	Gaveteira	Cassetto
12	Ventilador axial	Axial fan	Ventilateur axial	Ventilador axial	Ventilatore assiale
13	Plano de fuego	Firebox	Âtre du foyer	Plano de fogo	Piano di fuoco
14	Porta salvatroncos	Glass protector for logs support	Porte barre de maintenance de bûches	Porta salva troncos	Porta salva-tronchi
15	Salvatroncos	Glass protector for logs	Barre de maintenance de bûches	Salva troncos	Salva-tronchi
16	Rejilla	Grate	Grille	Grêlha	Griglia
17	Conducto aire doble combustión	Double combustion duct	Conduit d'air double combustion	Conduta ar dupla combustão	Condotto aria doppia combustione
18	Deflector	Baffle plate	Défecteur	Deflector	Deflettore
19	Sujeta chamota lateral izq.	Left ceramic support	Support chamotte latéral gauche	Prende chamote lateral esq.	Supporto chamotte laterale sinistra
20	Sujeta chamota lateral dcho.	Right ceramic support	Support chamotte latéral droit	Prende chamote lateral dto.	Supporto chamotte laterale destra
21	Cuerpo	Chamber	Corps	Corpo	Corpo
22	Cámara	Chamber	Chambre	Câmara	Camera
23	Sujeta chamota trasero	Rear ceramic support	Support chamotte arrière	Prende chamote traseiro	Supporto chamotte posteriore
24	Collarín salida aire forzado	Forced air exit collar	Collerette de sortie d'air forcé	Anel saída ar forçado	Collare uscita aria forzata
25	Techo cámara	Chamber ceiling	Toit chambre	Tecto câmara	Tetto camera
26	Salida humos	Smoke outlet	Sortie de fumées	Salda fumos	Uscita fumi
27	Techo cuerpo	Body ceiling	Toit du corps	Tecto corpo	Tetto corpo
28	Regulación aire secundario	Secondary air regulation	Régulation air secondaire	Regulação ar secundário	Regolazione aria secundaria
29	Conductor aire secundario	Secondary air driver	Conducteur d'air secondaire	Conduta ar secundário	Condottoe d'aria secundaria
30	Válvula cortatiro	Draft-diverter valve	Soupape coupe-tirage	Válvula corta tiragem	Valvola taglia-tiraggio
31	Tornillo válvula	Valve screw	Vis soupape	Parafuso válvula	Vite valvola
32	Rejillas ventiladores	Fans grille	Grilles ventilateurs	Grêlhas ventiladores	Griglie ventilatori
33	Chamota central	Central ceramic	Chamotte centrale	Chamotte centrale	Chamotte centrale
34	Chamota 150x230	Ceramic 150x230	Chamotte 150x230	Chamote 150x230	Chamotte 150x230
35	Chamota lateral izquierdo	Left ceramic	Chamotte latérale gauche	Chamote lateral esquerdo	Chamotte laterale sinistra
36	Chamota lateral derecho	Right ceramic	Chamotte latérale droit	Chamote lateral direito	Chamotte laterale destra
37	Chamota 100x230	Ceramic 100x230	Chamotte 100x230	Chamote 100x230	Chamotte 100x230
38	Marco estándar	Standard frame	Cadre Standard	Marco standard	Cornice standard

12.9 KENIA 110 VISION

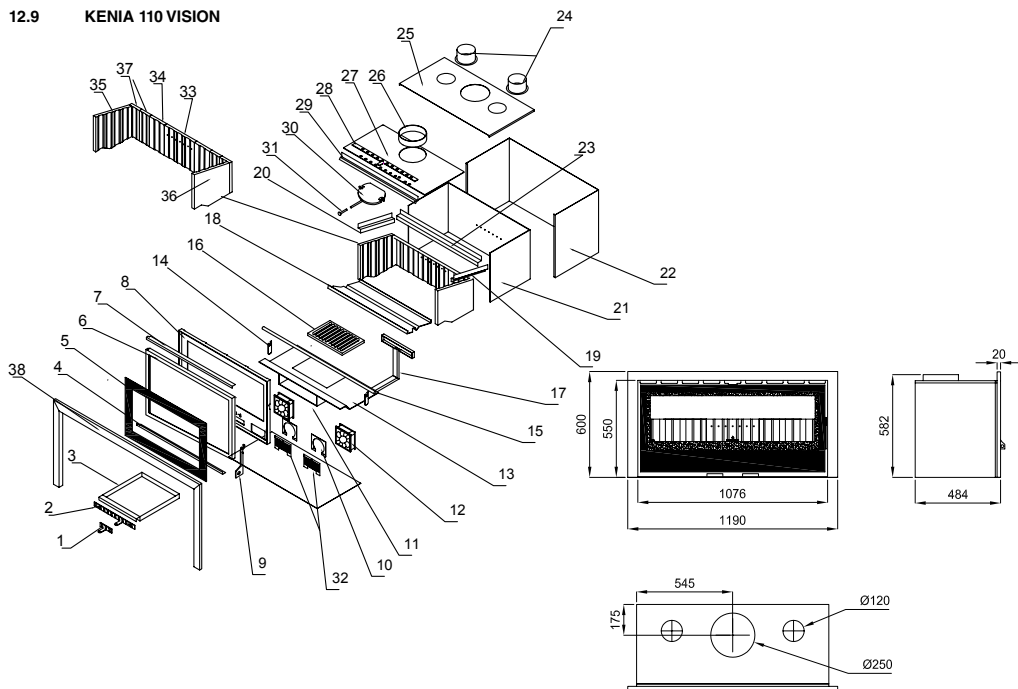

N°	DESCRIPCIÓN	DESCRIPTION	DESCRIPTION	DESCRIZIÃO	DESCRIZIONE
1	Regulación doble combustión	Double combustion control	Réglage double combustion	Regulação dupla combustão	Regolazione doppia combustione
2	Regulación aire primario	Primary air regulation	Réglage d'air primaire	Regulação ar primário	Regolazione d'aria primaria
3	Cajón cenicero	Ash pan	Bac à cendres	Gaveta de cinzas	Cassetto porta-cenere
4	Soporte cristal inferior	Lower glass support	Support vitre inférieur	Suporte vidro inferior	Supporto vetro inferiore
5	Cristal	Glass	Vitre	Vidro	Vetro
6	Puerta	Door	Porte	Porta	Porta
7	Soporte cristal superior	Higher glass support	Support vitre supérieur	Suporte vidro. dto. superior	Supporto vetro superiore
8	Frontal	Frontal	Frontal	Frontale	Frontale
9	Maneta	Handle	Manette	Alavanca	Maniglia
10	Porta turbina	Turbine holder	Porte-turbine	Porta turbina	Porta turbina
11	Cajonera	Ash pan	Caisson	Gaveteira	Cassetto
12	Ventilador axial	Axial fan	Ventilateur axial	Ventilador axial	Ventilatore assiale
13	Plano de fuego	Firebox	Âtre du foyer	Plano de fogo	Piano di fuoco
14	Porta salvatroncos	Glass protector for logs support	Porte barre de maintenance de bûches	Porta salva troncos	Porta salva-tronchi
15	Salvatroncos	Glass protector for logs	Barre de maintenance de bûches	Salva troncos	Salva-tronchi
16	Rejilla	Grate	Grille	Grêlha	Griglia
17	Conducto aire doble combustión	Double combustion duct	Conduit d'air double combustion	Conduta ar dupla combustão	Condotto aria doppia combustione
18	Deflector	Baffle plate	Défecteur	Deflecteur	Deflettore
19	Sujeta chamota lateral izq.	Left ceramic support	Support chamotte latéral gauche	Prende chamote lateral esq.	Supporto chamotte laterale sinistra
20	Sujeta chamota lateral dcho.	Right ceramic support	Support chamotte latéral droit	Prende chamote lateral dto.	Supporto chamotte laterale destra
21	Cuerpo	Body	Corps	Corpo	Corpo
22	Cámara	Chamber	Chambre	Câmara	Camera
23	Sujeta chamota trasero	Rear ceramic support	Support chamotte arrière	Prende chamote traseiro	Supporto chamotte posteriore
24	Collarín salida aire forzado	Forced air exit collar	Collerette de sortie d'air forcé	Anel saída ar forçado	Collare uscita aria forzata
25	Techo cámara	Chamber ceiling	Toit chambre	Tecto câmara	Tetto camera
26	Salida humos	Smoke outlet	Sortie de fumées	Saída fumos	Uscita fumi
27	Techo cuerpo	Body ceiling	Toit du corps	Tecto corpo	Tetto corpo
28	Regulación aire secundario	Secondary air regulation	Régulation air secondaire	Regulação ar secundário	Regolazione aria secondaria
29	Conductor aire secundario	Secondary air driver	Conducteur d'air secondaire	Conduta ar secundário	Condottoe d'aria secondaria
30	Válvula cortatiro	Draft-diverter valve	Soupape coupe-tirage	Válvula corta tiragem	Valvola taglia-tragggio
31	Tornillo válvula	Valve screw	Vis soupape	Parafuso válvula	Vite valvola
32	Rejillas ventiladores	Fans grille	Grilles ventilateurs	Grêlhas ventiladores	Griglie ventilatori
33	Chamota central	Central ceramic	Chamotte centrale	Chamotte centrale	Chamotte centrale
34	Chamota 150x230	Ceramic 150x230	Chamotte 150x230	Chamote 150x230	Chamotte 150x230
35	Chamota lateral izquierdo	Left ceramic	Chamotte latérale gauche	Chamote lateral esquerdo	Chamotte laterale sinistra
36	Chamota lateral derecho	Right ceramic	Chamotte latérale droit	Chamote lateral direito	Chamotte laterale destra
37	Chamota 100x230	Ceramic 100x230	Chamotte 100x230	Chamote 100x230	Chamotte 100x230
38	Marco estándar	Standard frame	Cadre Standard	Marco standard	Cornice standard

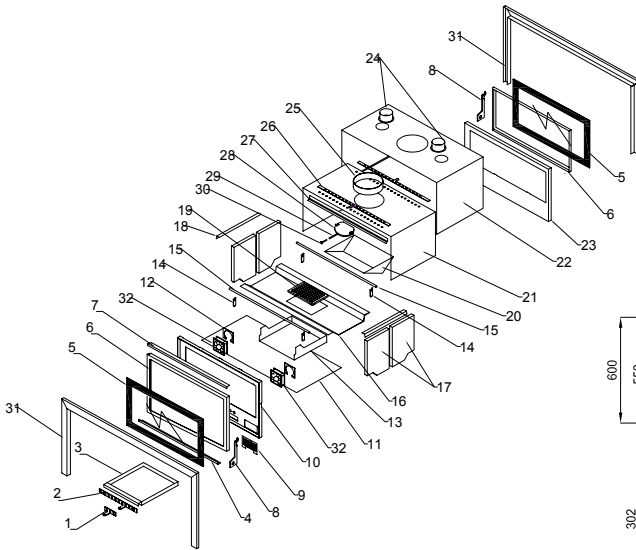

90D VISION

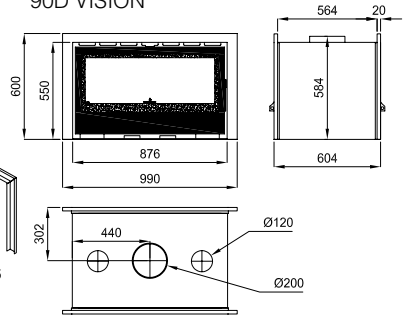

110D VISION

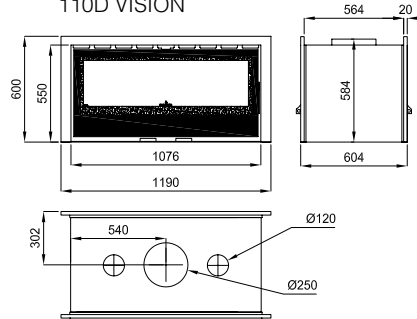

Nº	DESCRIPCIÓN	DESCRIPTION	DESCRIPTION	DESCRIPÇÃO	DESCRIZIONE
1	Regulación doble combustión	Double combustion control	Réglage double combustion	Regulação dupla combustão	Regolazione doppia combustione
2	Regulación aire primario	Primary air regulation	Réglage d'air primaire	Regulação ar primário	Regolazione d'aria primaria
3	Cajón cenicero	Ash pan	Bac à cendres	Gaveta de cinzas	Cassetto porta-cenere
4	Soporte cristal inferior	Lower glass support	Support vitre inférieur	Supporte vidro inferior	Supporto vetro inferiore
5	Cristal	Glass	Vitre	Vidro	Vetro
6	Puerta	Door	Porte	Porta	Porta
7	Soporte cristal superior	Higher glass support	Support vitre supérieur	Supporte vidro superior	Supporto vetro superiore
8	Maneta	Handle	Manette	Alavanca	Maniglia
9	Rejilla ventiladores	Fans grille	Grille ventilateurs	Grelha ventiladores	Griglia ventilatori
10	Frontal principal	Main frontal	Frontal principal	Frontal principal	Frontale principale
11	Base	Base	Base	Base	Base
12	Porta turbina	Turbine holder	Porte-turbine	Porta turbina	Porta turbina
13	Cajonera	Ash pan	Caisson	Gaveteira	Cassetto
14	Porta salvatronicos	Glass protector for logs support	Porte barre de maintenance de bûches	Porta salva troncos	Porta salva-tronchi
15	Salvatronicos	Glass protector for logs	Barre de maintenance de bûches	Salva troncos	Porta-salva-tronchi
16	Plano de fuego	Firebox	Âtre du foyer	Plano de fogo	Piano di fuoco
17	Vermiculita	Vermiculite	Vermiculite	Vermiculite	Vermiculite
18	Sujeta vermiculita	Vermiculite support	Fixer vermiculite	Prende vermiculite	Supporto vermiculita
19	Rejilla	Grate	Grille	Grelha	Griglia
20	Deflector	Baffle plate	Déflecteur	Deflector	Deflettore
21	Cuerpo	Body	Corps	Corpo	Corpo
22	Cámara	Chamber	Chambre	Câmara	Cámara
23	Frontal opuesto	Opposite frontal	Frontal opposé	Frontal oposto	Frontale opposto
24	Collarín salida aire forzado	Forced air exit collar	Collerette de sortie d'air forcé	Anel saída ar forçado	Collare uscita aria forzata
25	Collarín salida de humos	Smoke exit collar	Collerette de sortie de fumées	Anel saída de fumos	Collare di uscita dei fumi
26	Regulación aire secundario	Secondary air regulation	Régulation air secondaire	Regulação ar secundário	Regolazione aria secundaria
27	Conductor aire secundario	Secondary air driver	Conducteur d'air secondaire	Conduto ar secundário	Conduttore d'aria secundaria
28	Válvula cortairro	Draft-diverter valve	Soupape coupe-tirage	Valvula corta tiragem	Valvola taglia-tiraggio
29	Varilla válvula	Valve rod	Tige soupape	Vareta válvula	Asse valvola
30	Tornillo válvula	Valve screw	Vis soupape	Parafuso válvula	Vite valvola
31	Marco estándar	Standard frame	Cadre Standard	Marco standard	Cornice standard
32	Ventilador axial	Axial fan	Ventilateur axial	Ventilador axial	Ventilatore assiale

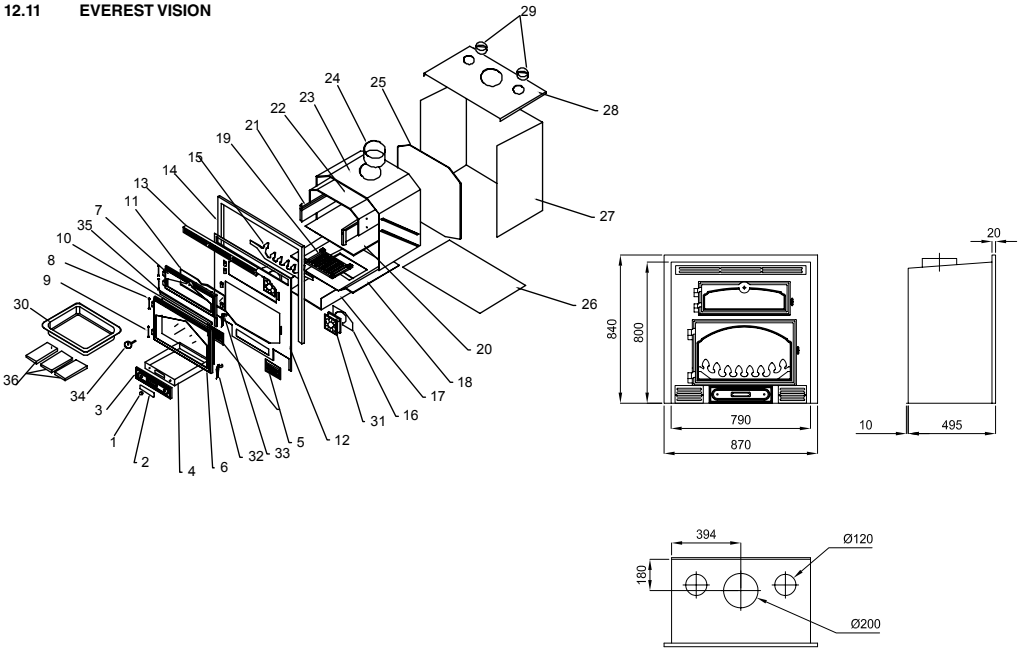

Nº	DESCRIPCIÓN	DESCRIPTION	DESCRIPTION	DESCRIÇÃO	DESCRIZIONE
1	Cristal cámara de combustión	Combustion chamber glass	Vitre de la chambre de combustion	Vidro câmara de combustão	Vetro camera di combustione
2	Cristal horno	Oven glass	Vitre de la porte du four	Vidro forno	Vetro forno
3	Puerta cámara de combustión	Combustion chamber door	Porte de la chambre de combustion	Porta câmara de combustão	Porta camera di combustione
4	Casquillo maneta	Handle cap	Douille manette	Anel Alavanca	Innesto maniglia
5	Maneta cámara de combustión	Combustion chamber handle	Manette chambre de combustion	Alavanca câmara de combustão	Maniglia camera di combustione
6	Maneta puerta horno	Oven door handle	Manette porte four	Alavanca porta forno	Maniglia porta forno
7	Regulación aire primario	Primary air regulation	Réglage d'air primaire	Regulação ar primário	Regolazione d'aria primaria
8	Marco	Frame	Cadre	Marco	Cornice
9	Rejilla protectora	Protective grille	Grille protectrice	Grelha protectora	Griglia di protezione
10	Base	Base	Base	Base	Base
11	Turbina	Turbine	Turbine	Turbina	Turbina
12	Vermiculita lateral derecha	Right lateral vermiculite	Vermiculite latérale droit	Vermiculite lateral direita	Vermiculita laterale destra
13	Guía horno	Oven guide	Guide four	Guia forno	Guida forno
14	Cuerpo	Body	Corps	Corpo	Corpo
15	Cámara trasera	Rear chamber	Chambre arrière	Câmara traseira	Camera posteriore
16	Vermiculita trasera derecha	Right rear vermiculite	Vermiculite arrière droite	Vermiculite traseira direita	Vermiculita posteriore destra
17	Vermiculita lateral izquierda	Left lateral vermiculite	Vermiculite latérale gauche	Vermiculite lateral esquerda	Vermiculita laterale sinistra
18	Collarín humos	Smoke exit collar	Collerette fumées	Anel fumos	Collare di fumi
19	Techo cámara	Chamber ceiling	Toit chambre	Tecto câmara	Tetto camera
20	Techo interior	Inside ceiling	Toit intérieur	Tecto interior	Tetto inferiore
21	Techo horno	Oven ceiling	Toit four	Tecto forno	Tetto forno
22	Vermiculita lateral izquierda	Left lateral vermiculite	Vermiculite latérale gauche	Vermiculite lateral esquerda	Vermiculita laterale sinistra
23	Techo inox. horno	Oven stainless steel ceiling	Toit inox four	Tecto inox. forno	Tetto inox forno
24	Trasera inox horno	Oven stainless steel rear	Arrière inox four	Traseira inox forno	Parte posteriore inox forno
25	Frontal	Frontal	Frontal	Frontal	Frontale
26	Bandeja	Tray	Plateau.	Tabuleiro	Vassoio
27	Base cerámica	Ceramic base	Base céramique	Base cerâmica	Base ceramica
28	Cajón cenicero	Ash pan	Bac à cendres	Gateva de cinzas	Cassetto porta-cenere
29	Sujeta cristal puerta horno	Glass of the oven door support	Support vitre porte four	Prende vidro porta forno	Supporto vetro porta forno
30	Puerta horno	Oven door	Porte du four	Porta forno	Porta forno
31	Sujeta cristal puerta cámara combustión	Glass of the combustion chamber door support	Support vitre porte chambre combustion	Prende vidro porta câmara combustão	Supporto vetro porta camera combustione
32	Termómetro	Thermometer	Thermomètre	Termómetro	Termometro
33	Barra salvatroncos	Glass protector for the logs	Barre de maintenance des bûches	Barra salva troncos	Barra salva-tronchi
34	Rejilla fundición	Cast-iron grille	Grille en fonte	Grelha fundição	Griglia in ghisa

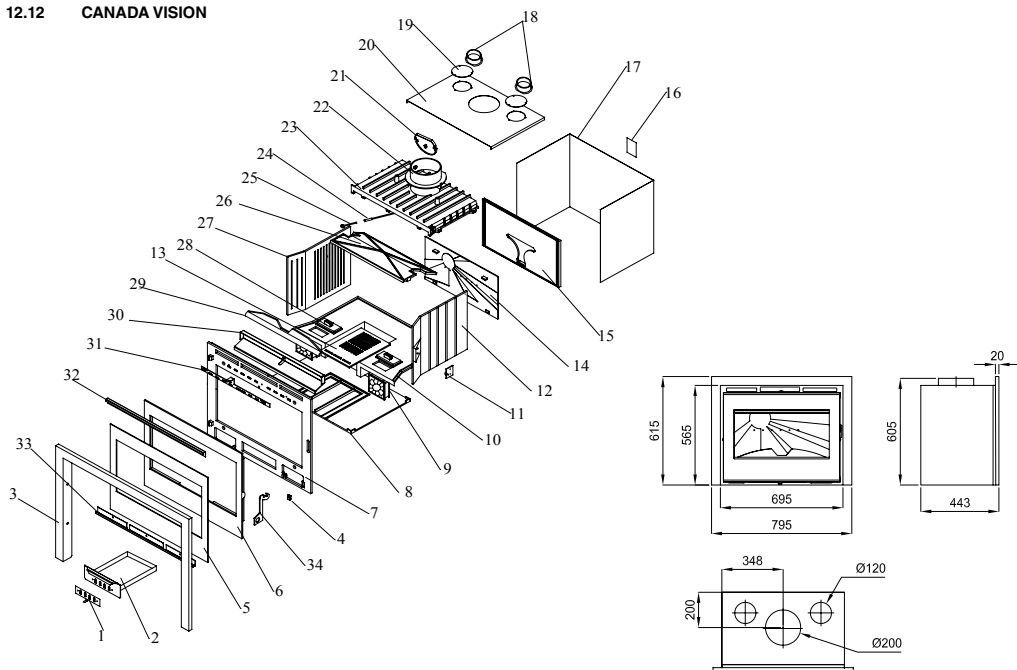

Nº	DESCRIPCIÓN	DESCRIPTION	DESCRIPTION	DESCRIZIÃO	DESCRIZIONE
1	Regulación aire primario	Primary air regulation	Réglage d'air primaire	Regulação ar primário	Regolazione d'aria primaria
2	Cajón cenicero	Ash pan	Bac à cendres	Gaveta de cinzas	Cassetto porta-cenere
3	Marco	Frame	Cadre	Marco	Cornice
4	Interruptor	Switch	Interrupteur	Interruptor	Interruttore
5	Cristal	Glass	Vitre	Vidro	Vetro
6	Puerta	Door	Porte	Porta	Porta
7	Frontal	Frontal	Frontal	Frontal	Frontale
8	Base	Base	Base	Base	Base
9	Ventilador	Fan	Ventilateur	Ventilador	Ventilatore
10	Plano fuego	Firebox	Âtre du foyer	Plano fogo	Piano di fuoco
11	Cierre	Fastener	Fermeture	Fecho	Chiusura
12	Costado derecho	Right side	Côté droit	Lado derecho	Lato destro
13	Rejilla	Grate	Grille	Grelha	Griglia
14	Placa decorativa	Decorative sheet	Tôle ornementale	Placa decorativa	Piastra decorativa
15	Trasera	Back part	Arrière	Traseira	Parte posteriore
16	Tapa doble combustión	Double combustion cover	Couvercle double combustion	Tampa dupla combustão	Coperta doppia combustione
17	Carter	Sump	Carter	Carter	Carter
18	Collarín salida aire forzado	Forced air exit collar	Collerette de sortie d'air forcé	Anel saída ar forçado	Collare uscita aria forzata
19	Tapa salida aire forzado.	Forced air exit cover	Couvercle sortie d'air forcé.	Tampa saída ar forçado.	Coperta uscita aria forzata
20	Techo cárter	Sump ceiling	Toit carter	Tecto cárter	Tetto carter
21	Válvula cortatiro	Draft-diverter valve	Soupape coupe-tirage	Válvula corta tiragem	Valvola taglia-tiraggio
22	Collarín salida humos	Smoke exit collar	Collerette de sortie de fumées	Anel saída fumos	Collare di uscita di fumi
23	Techo cuerpo	Body ceiling	Toit du corps	Tecto corpo	Tetto corpo
24	Varilla válvula	Valve rod	Tige soupape	Vareta válvula	Asse valvola
25	Tornillo válvula	Valve screw	Vis soupape	Parafuso válvula	Vite valvola
26	Deflector	Baffle plate	Défecteur	Deflector	Deflettore
27	Costado izquierdo	Left side	Côté gauche	Lado esquerdo	Lato sinistro
28	Tapa ventilador	Fan cover	Couvercle ventilateur	Tampa ventilador	Coperta ventilatore
29	Salvatroncos	Glass protector for logs	Barre de maintenance de bûches	Salva troncos	Salva-tronchi
30	Chapa limpiacristal	Glass-cleaning plate	Tôle nettoiyante de vitre	Chapa limpa vidro	Lastra tergovetro
31	Regulación aire secundario	Secondary air regulation	Régulation air secondaire	Regulação ar secundário	Regolazione aria secundaria
32	Soporte cristal superior	Higher glass support	Support vitre supérieur	Supporte vidro superior	Supporto vetro superiore
33	Soporte cristal inferior	Lower glass support	Support vitre inférieur	Supporte vidro inferior	Supporto vetro inferiore
34	Maneta	Handle	Manette	Alavanca	Maniglia

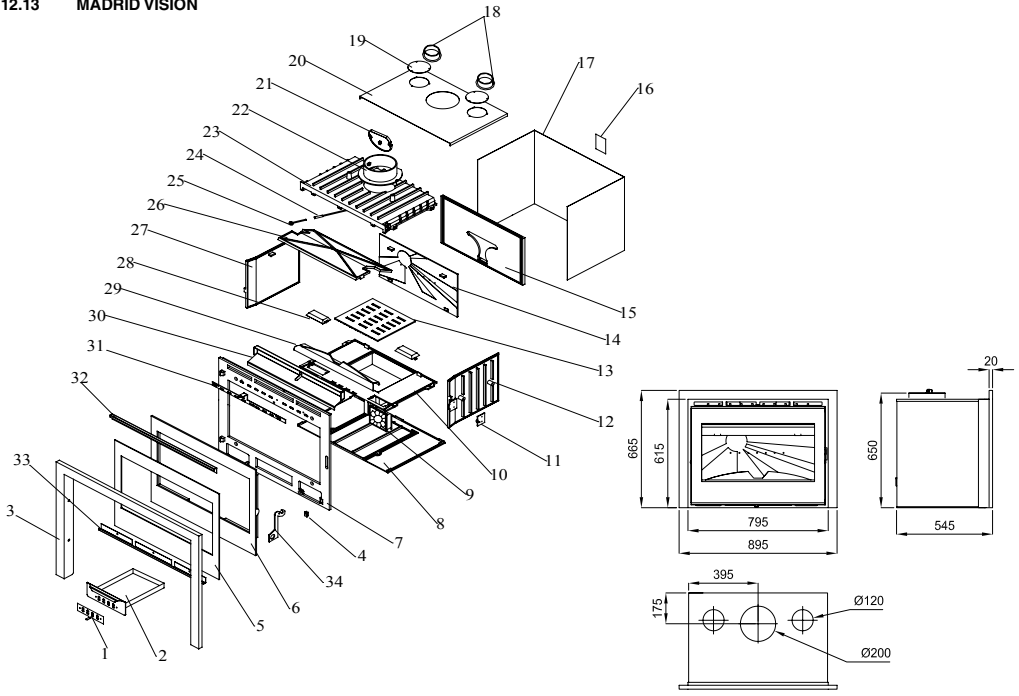

Nº	DESCRIPCIÓN	DESCRIPTION	DESCRIPTION	DESCRIPÇÃO	DESCRIZIONE
1	Regulación aire primario	Primary air regulation	Réglage d'air primaire	Regulação ar primário	Regolazione d'aria primaria
2	Cajón cenicero	Ash pan	Bac à cendres	Gaveta de cinzas	Cassetto porta-cenere
3	Marco	Frame	Cadre	Marco	Cornice
4	Interruptor	Switch	Interrupteur	Interruptor	Interruttore
5	Cristal	Glass	Vitre	Vidro	Vetro
6	Puerta	Door	Porte	Porta	Porta
7	Frontal	Frontal	Frontal	Frontal	Frontale
8	Base	Base	Base	Base	Base
9	Ventilador	Fan	Ventilateur	Ventilador	Ventilatore
10	Plano fuego	Firebox	Âtre du foyer	Piano fogo	Piano di fuoco
11	Cierre	Fastener	Fermeture	Fecho	Chiusura
12	Costado derecho	Right side	Côté droit	Lado derecho	Lato destro
13	Rejilla	Grate	Grille	Grelha	Griglia
14	Placa decorativa	Decorative sheet	Tôle ornementale	Placa decorativa	Piastra decorativa
15	Trasera	Back part	Arrière	Traseira	Parte posteriore
16	Tapa doble combustión	Double combustion cover	Couvercle double combustion	Tampa dupla combustão	Coperta doppia combustione
17	Carter	Sump	Carter	Carter	Carter
18	Collarín salida aire forzado	Forced air exit collar	Collerette de sortie d'air forcé	Anel saída ar forçado	Collare uscita aria forzata
19	Tapa salida aire forzado.	Forced air exit cover	Couvercle sortie d'air forcé.	Tampa saída ar forçado.	Coperta uscita aria forzata
20	Techo cárter	Sump ceiling	Toit carter	Tecto cárter	Tetto carter
21	Válvula cortatiro	Draft-diverter valve	Soupape coupe-tirage	Válvula corta tiragem	Valvola taglia-tiraggio
22	Collarín salida humos	Smoke exit collar	Collerette de sortie de fumées	Anel saída fumos	Collare di uscita di fumi
23	Techo cuerpo	Body ceiling	Toit du corps	Tecto corpo	Tetto corpo
24	Varilla válvula	Valve rod	Tige soupape	Vareta válvula	Asse valvola
25	Tornillo válvula	Valve screw	Vis soupape	Parafuso válvula	Vite valvola
26	Deflector	Baffle plate	Déflecteur	Deflector	Deflettore
27	Costado izquierdo	Left side	Côté gauche	Lado esquerdo	Lato sinistro
28	Tapa ventilador	Fan cover	Couvercle ventilateur	Tampa ventilador	Coperta ventilatore
29	Salvatroncos	Glass protector for logs	Barre de maintenance de bûches	Salva troncos	Salva-tronchi
30	Chapa limpiacristal	Glass-cleaning plate	Tôle nettoyante de vitre	Chapa limpa vidro	Lastra tergovetro
31	Regulación aire secundario	Secondary air regulation	Régulation air secondaire	Regulação ar secundário	Regolazione aria secundaria
32	Soporte cristal superior	Higher glass support	Support vitre supérieur	Suporte vidro superior	Supporto vetro superiore
33	Soporte cristal inferior	Lower glass support	Support vitre inférieur	Suporte vidro inferior	Supporto vetro inferiore
34	Maneta	Handle	Manette	Alavanca	Maniglia

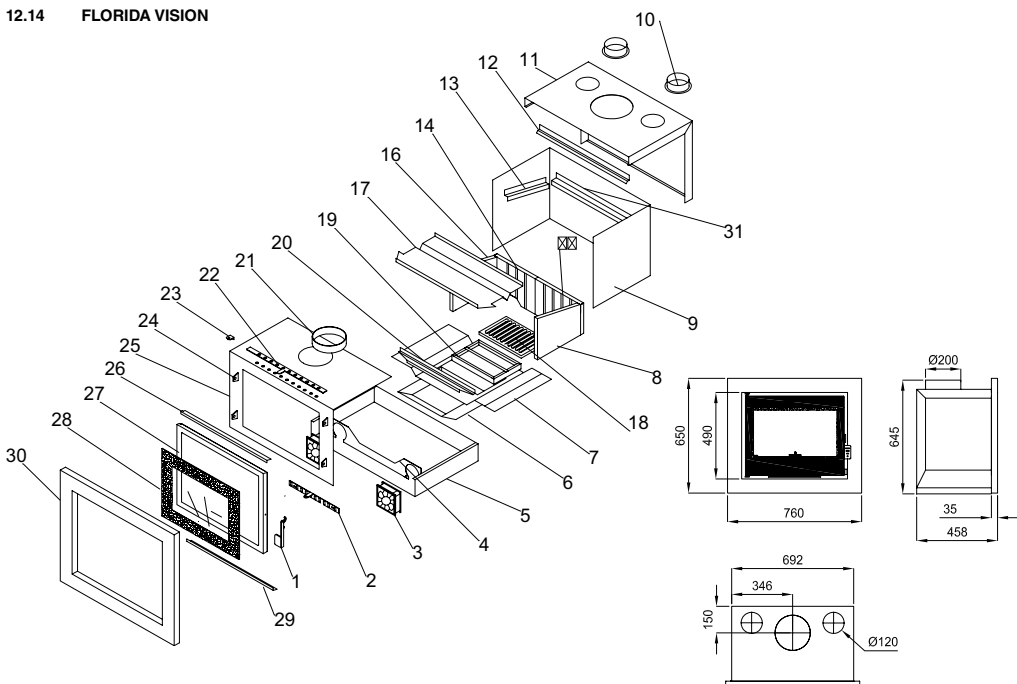

Nº	DESCRIPCIÓN	DESCRIPTION	DESCRIPTION	DESCRICOÃO	DESCRIZIONE
1	Maneta	Handle	Manette	Alavanca	Maniglia
2	Regulación aire primario	Primary air regulation	Réglage d'air primaire	Regulação ar primário	Regolazione d'aria primaria
3	Ventilador	Fan	Ventilateur	Ventilador	Ventilatore
4	Soporte ventiladores	Fans support	Support ventilateurs	Suporte ventiladores	Supporto ventilatori
5	Base cárter	Sump base	Base carter	Base cárter	Base carter
6	Cajonera	Ash pan	Caisson	Gaveteira	Cassetto
7	Parrilla	Grille	Grille de rôtir	Grelha	Griglia
8	Vermiculita lateral dcha.	Right lateral vermiculite	Vermiculite latérale droite	Vermiculite lateral dta.	Vermiculita laterale destra
9	Cuerpo	Body	Corps	Corpo	Corpo
10	Collarín salida aire forzado	Forced air exit collar	Collerette de sortie d'air forcé	Anel saída ar forçado	Collare uscita aria forzata
11	Techo-trasera cárter	Rear-ceiling sump	Toit-arrière carter	Tecto-traseira cárter	Parte tetto-posteriore carter
12	Conductor aire secundario	Secondary air driver	Conducteur d'air secondaire	Conduto ar secundário	Conduttore d'aria secundaria
13	Sujeta vermiculita	Vermiculite support	Fixer vermiculite	Prende vermiculite	Supporto vermiculita
14	Vermiculita trasera dcha.	Right rear vermiculite	Vermiculite arrière droite	Vermiculite traseira dta.	Vermiculita posteriore destra
15	Vermiculita trasera central	Central rear vermiculite	Vermiculite arrière centrale	Vermiculite traseira central	Vermiculita posteriore centrale
16	Vermiculita trasera izq.	Left rear vermiculite	Vermiculite arrière gauche	Vermiculite traseira esq.	Vermiculita posteriore sinistra
17	Deflector	Baffle plate	Défecteur	Deflector	Deflettore
18	Rejilla	Grate	Grille	Grelha	Griglia
19	Cajón cenicero	Ash pan	Bac à cendres	Gaveta de cinzas	Cassetto porta-cenere
20	Salvatroncos	Glass protector for logs	Barre de maintenance de bûches	Salva troncos	Salva-tronchi
21	Collarín salida de humos	Smoke exit collar	Collerette de sortie de fumées	Anel saída de fumos	Collare di uscita dei fumi
22	Regulación aire secundario	Secondary air regulation	Régulation air secondaire	Regulação ar secundário	Regolazione aria secundaria
23	Bisagra	Hinge	Charnière	Dobradiça	Cardine
24	Soporte marco	Frame support	Support cadre	Suporte marco	Supporto cornice
25	Frontal	Frontal	Frontal	Frontal	Frontale
26	Sujeta cristal superior	Higher glass support	Support vitre supérieur	Prende vidro superior	Supporto vetro superiore
27	Puerta	Door	Porte	Porta	Porta
28	Cristal	Glass	Vitre	Vidro	Vetro
29	Sujeta cristal inferior	Lower glass support	Support vitre inférieur	Prende vidro inferior	Supporto vetro inferiore
30	Marco	Frame	Cadre	Marco	Cornice
31	Soporte trasero vermiculita	Back support vermiculite	Support arrière vermiculite	Suporte traseiro vermiculite	Supporto posteriore vermiculita

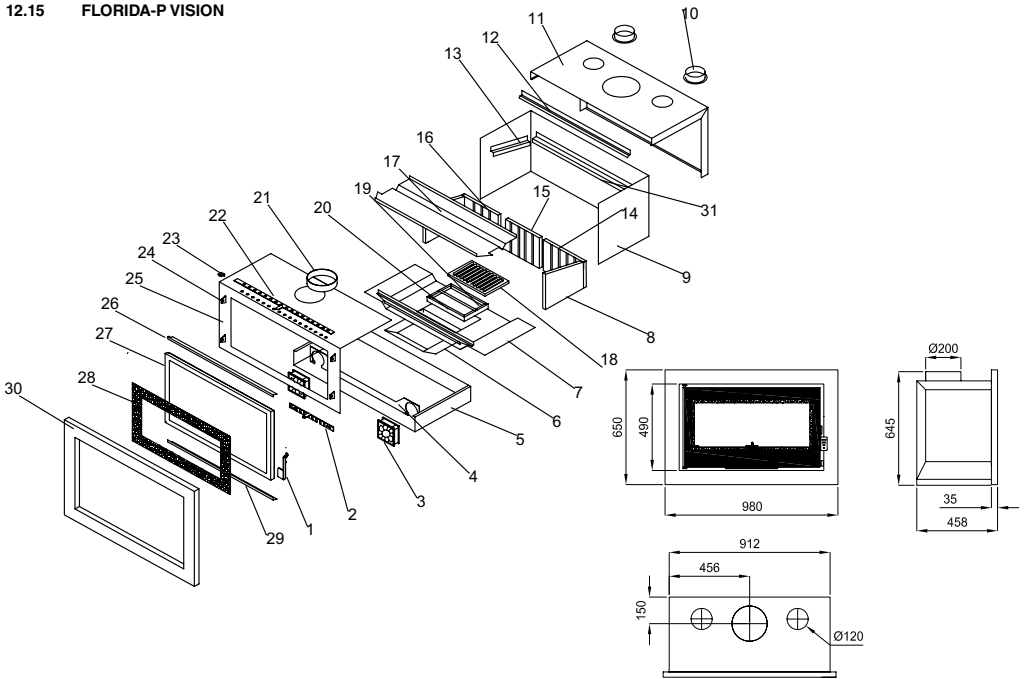

Nº	DESCRIPCIÓN	DESCRIPTION	DESCRIPTION	DESCRIZIÃO	DESCRIZIONE
1	Maneta	Handle	Manette	Alavanca	Maniglia
2	Regulación aire primario	Primary air regulation	Réglage d'air primaire	Regulação ar primário	Regolazione d'aria primaria
3	Ventilador	Fan	Ventilateur	Ventilador	Ventilatore
4	Soporte ventiladores	Fans support	Support ventilateurs	Suporte ventiladores	Supporto ventilatori
5	Base cárter	Sump base	Base carter	Base cárter	Base carter
6	Cajonera	Ash pan	Caisson	Gaveteira	Cassetto
7	Parrilla	Grille	Grille de rôti	Grelha	Griglia
8	Vermiculita lateral dcha.	Right lateral vermiculite	Vermiculite latérale droite	Vermiculite lateral dta.	Vermiculita laterale destra
9	Cuerpo	Body	Corps	Corpo	Corpo
10	Collarín salida aire forzado	Forced air exit collar	Collerette de sortie d'air forcé	Anel saída ar forçado	Collare uscita aria forzata
11	Techo-trasera cárter	Rear-ceiling sump	Toit-arrière carter	Tecto-traseira cárter	Parte tetto-posteriore carter
12	Conductor aire secundario	Secondary air driver	Conducteur d'air secondaire	Conduto ar secundário	Conduttore d'aria secundaria
13	Sujeta vermiculita	Vermiculite support	Fixer vermiculite	Prende vermiculite	Supporto vermiculita
14	Vermiculita trasera dcha.	Right rear vermiculite	Vermiculite arrière droite	Vermiculite traseira dta.	Vermiculita posteriore destra
15	Vermiculita trasera central	Central rear vermiculite	Vermiculite arrière centrale	Vermiculite traseira central	Vermiculita posteriore centrale
16	Vermiculita trasera izq.	Left rear vermiculite	Vermiculite arrière gauche	Vermiculite traseira esq.	Vermiculita posteriore sinistra
17	Deflector	Baffle plate	Déflecteur	Deflector	Deflettore
18	Rejilla	Grate	Grille	Grelha	Griglia
19	Cajón cenicero	Ash pan	Bac à cendres	Gaveta de cinzas	Cassetto porta-cenere
20	Salvatroncos	Glass protector for logs	Barre de maintenance de bûches	Salva troncos	Salva-tronchi
21	Collarín salida de humos	Smoke exit collar	Collerette de sortie de fumées	Anel saída de fumos	Collare di uscita dei fumi
22	Regulación aire secundario	Secondary air regulation	Régulation air secondaire	Regulação ar secundário	Regolazione aria secundaria
23	Bisagra	Hinge	Charnière	Dobradiça	Cardine
24	Soporte marco	Frame support	Support cadre	Suporte marco	Supporto cornice
25	Frontal	Frontal	Frontal	Frontal	Frontale
26	Sujeta cristal superior	Higher glass support	Support vitre supérieur	Prende vidro superior	Supporto vetro superiore
27	Puerta	Door	Porte	Porta	Porta
28	Cristal	Glass	Vitre	Vidro	Vetro
29	Sujeta cristal inferior	Lower glass support	Support vitre inférieur	Prende vidro inferior	Supporto vetro inferiore
30	Marco	Frame	Cadre	Marco	Cornice
31	Soporte trasero vermiculita	Back support vermiculite	Support arrière vermiculite	Suporte traseiro vermiculite	Supporto posteriore vermiculita

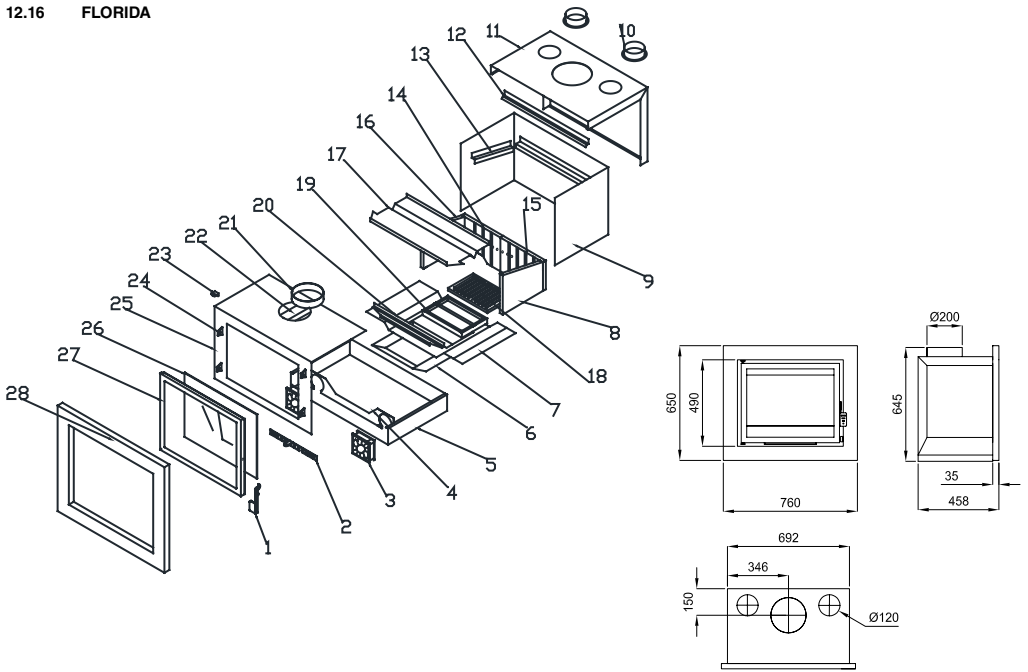

Nº	DESCRIPCIÓN	DESCRIPTION	DESCRIPTION	DESCRIZIÃO	DESCRIZIONE
1	Maneta	Handle	Manette	Alavanca	Maniglia
2	Regulación aire primario	Primary air regulation	Réglage d'air primaire	Regulação ar primário	Regolazione d'aria primaria
3	Ventilador	Fan	Ventilateur	Ventilador	Ventilatore
4	Soporte ventiladores	Fans support	Support ventilateurs	Suporte ventiladores	Supporto ventilatori
5	Base cárter	Sump base	Base carter	Base cárter	Base carter
6	Cajonera	Ash pan	Caisson	Gaveteira	Cassetto
7	Parrilla	Grille	Grille de rôtir	Grelha	Griglia
8	Vermiculita lateral dcha.	Right lateral vermiculite	Vermiculite latérale droite	Vermiculite lateral dta.	Vermiculita laterale destra
9	Cuerpo	Body	Corps	Corpo	Corpo
10	Collarín salida aire forzado	Forced air exit collar	Collerette de sortie d'air forcé	Anel saída ar forçado	Collare uscita aria forzata
11	Techo-trasera cárter	Rear-ceiling sump	Toit-arrière carter	Tecto-traseira cárter	Parte tetto-posteriore carter
12	Conductor aire secundario	Secondary air driver	Conducteur d'air secondaire	Conduto ar secundário	Conduttore d'aria secundaria
13	Sujeta vermiculita	Vermiculite support	Fixer vermiculite	Prende vermiculite	Supporto vermiculita
14	Vermiculita trasera izq.	Left rear vermiculite	Vermiculite arrière gauche	Vermiculite traseira esq.	Vermiculita posteriore sinistra
15	Vermiculita trasera dcha.	Right rear vermiculite	Vermiculite arrière droite	Vermiculite traseira dta.	Vermiculita posteriore destra
16	Vermiculita lateral izq.	Left lateral vermiculite	Vermiculite latérale gauche	Vermiculite lateral esq.	Vermiculita laterale sinistra
17	Deflector	Baffle plate	Défecteur	Deflector	Deflettore
18	Rejilla	Grate	Grille	Grelha	Griglia
19	Cajón cenicero	Ash pan	Bac à cendres	Gaveta de cinzas	Cassetto porta-cenere
20	Salvatroncos	Glass protector for logs	Barre de maintenance de bûches	Salva troncos	Salva-tronchi
21	Collarín salida de humos	Smoke exit collar	Collerette de sortie de fumées	Anel saída de fumos	Collare di uscita dei fumi
22	Conducto limpiacristal	Glass-cleaning duct	Conduit nettoyant de vitre	Conduto limpa vidro	Condotto vetro
23	Bisagra	Hinge	Charnière	Dobradiça	Cardine
24	Soporte marco	Frame support	Support cadre	Suporte marco	Supporto cornice
25	Frontal	Frontal	Frontal	Frontal	Frontale
26	Cristal	Glass	Vitre	Vidro	Vetro
27	Puerta	Door	Porte	Porta	Porta
28	Marco	Frame	Cadre	Marco	Cornice

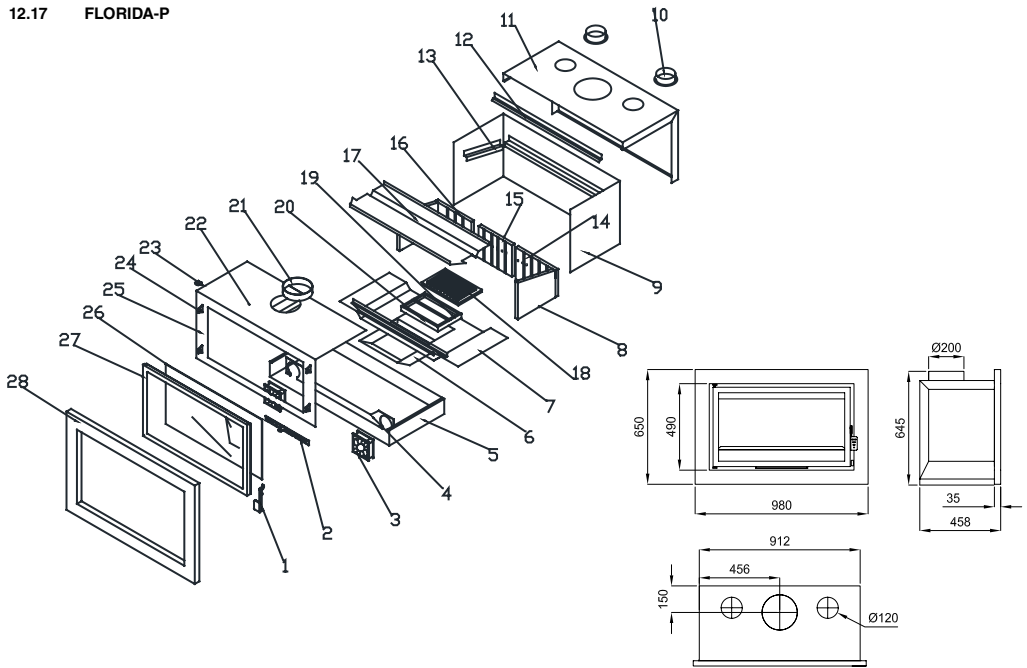

Nº	DESCRIPCIÓN	DESCRIPTION	DESCRIPTION	DESCRIPÇÃO	DESCRIZIONE
1	Maneta	Handle	Manette	Alavanca	Maniglia
2	Regulación aire primario	Primary air regulation	Réglage d'air primaire	Regulação ar primário	Regolazione d'aria primaria
3	Ventilador	Fan	Ventilateur	Ventilador	Ventilatore
4	Soporte ventiladores	Fans support	Support ventilateurs	Suporte ventiladores	Supporto ventilatori
5	Base cárter	Sump base	Base carter	Base cárter	Base carter
6	Cajonera	Ash pan	Caisson	Gaveteira	Cassetto
7	Parrilla	Grille	Grille de rôtir	Grelha	Griglia
8	Vermiculita lateral dcha.	Right lateral vermiculite	Vermiculite latérale droite	Vermiculite lateral dta.	Vermiculita laterale destra
9	Cuerpo	Body	Corps	Corpo	Corpo
10	Collarín salida aire forzado	Forced air exit collar	Collerette de sortie d'air forcé	Anel saída ar forçado	Collare uscita aria forzata
11	Techo-trasera cárter	Rear-ceiling sump	Toit-arrière carter	Tecto-traseira cárter	Parte tetto-posteriore carter
12	Conductor aire secundario	Secondary air driver	Conducteur d'air secondaire	Conduta ar secundário	Conduttore d'aria secundaria
13	Sujeta vermiculita	Vermiculite support	Fixer vermiculite	Prende vermiculite	Supporto vermiculita
14	Vermiculita trasera dcha.	Right rear vermiculite	Vermiculite arrière droite	Vermiculite trasera dta.	Vermiculita posteriore destra
15	Vermiculita trasera central	Central rear vermiculite	Vermiculite arrière centrale	Vermiculita trasera central	Vermiculita posteriore centrale
16	Vermiculita trasera izq.	Left rear vermiculite	Vermiculite arrière gauche	Vermiculita trasera izq.	Vermiculita posteriore sinistra
17	Deflector	Baffle plate	Défecteur	Deflector	Deflettore
18	Rejilla	Grate	Grille	Rejilla	Griglia
19	Cajón cenicero	Ash pan	Bac à cendres	Cajón cenicero	Cassetto porta-cenere
20	Salvatroncos	Glass protector for logs	Barre de maintenance de bûches	Salvatroncos	Salva-tronchi
21	Collarín salida de humos	Smoke exit collar	Collerette de sortie de fumées	Collarín salida de humos	Collare di uscita dei fumi
22	Conductor limpiacristal	Glass-cleaning driver	Conduit nettoyant de vitre	Conductor limpiacristal	Conduttore tergivetro
23	Bisagra	Hinge	Charnière	Bisagra	Cardine
24	Soporte marco	Frame support	Support cadre	Soporte marco	Supporto cornice
25	Frontal	Frontal	Frontal	Frontal	Frontale
26	Cristal	Glass	Vitre	Cristal	Vetro
27	Puerta	Door	Porte	Puerta	Porta
28	Marco	Frame	Cadre	Marco	Cornice

12.18 RIOJA

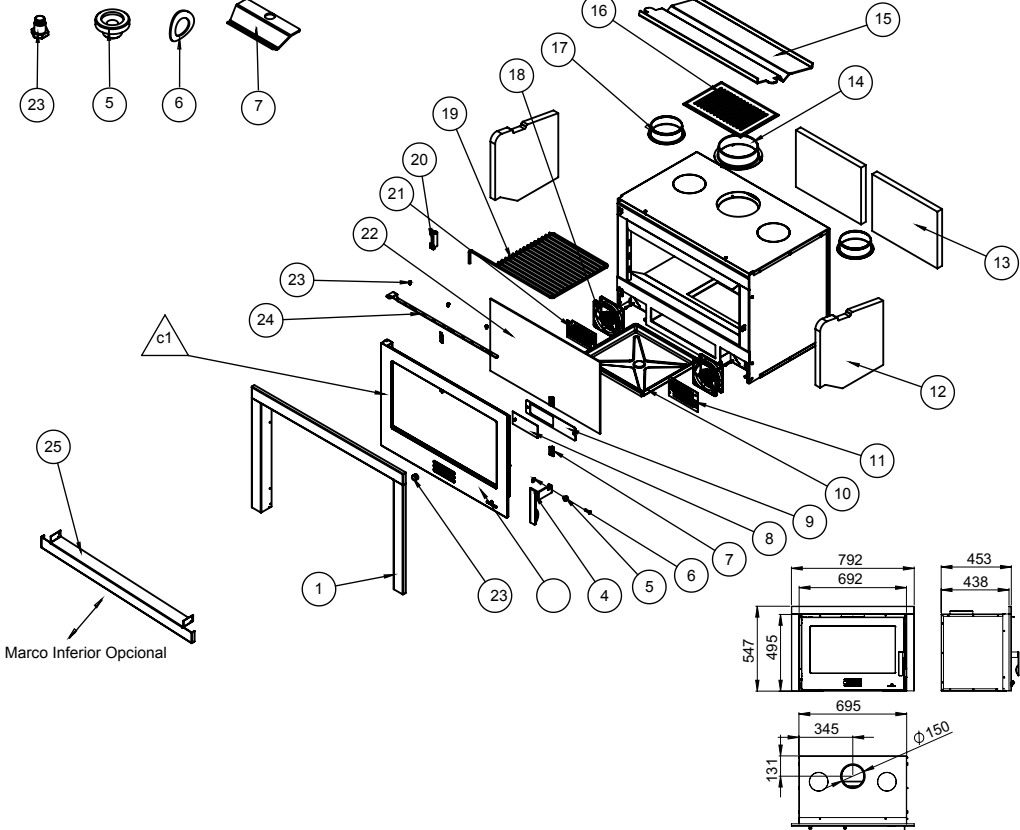

Marco Inferior Opcional

Nº	DESCRIPCIÓN	DESCRIPTION	DESCRIÇÃO	DESCRIZIONE
1	Marco	Frame	Cadre	Cornice
2	Pomo regulación	Regulation knob	Bouton de réglage	Pomo di regolazione
3	Puerta (solo puerta)	Door	Porte	Porta
4	Maneta	Handle	Manette	Maniglia
5	Casquillo maneta	Handle cap	Douille manette	Innesto maniglia
6	Arandela muelle	Spring's washer	Rondelle ressort	Rondella molla
7	Chapa sujeta cristal	Glass support sheet	Tôle fixateur vitre	Lastra supporto vetro
8	Regulacion primaria	Primary air regulation	Réglage d'air primaire	Regolazione d'aria primaria
9	Sujeta regulacion primaria	Primary air regulation support	Fixer réglage d'air primaire	Supporto Regolazione d'aria primaria
10	Cajon cenicero	Ash pan	Bac à cendres	Cassetto porta-cenere
11	Rejilla derecha	Right grate	Grille droite	Griglia destra
12	Vermiculita lateral	Lateral vermiculite	Vermiculite latérale	Vermiculita laterale
13	Vermiculita trasera	Rear vermiculite	Vermiculite arrière	Vermiculita posteriore
14	Salida humos	Smoke exit	Sortie de fumées	Uscita dei fumi
15	Deflector	Baffle plate	Défecteur	Deflettore
16	Parrilla fundicion	Cast-iron grille	Grille en fonte	Griglia in ghisa
17	Salidas aire forzado	Forced air exit	Sortie d'air forcé	Uscita aria forzata
18	Turbina	Turbine	Turbine	Turbina
19	Parrilla asados	Roasting grille	Grille de rôtir	Griglia da arrostitre
20	Soporte parrilla asados	Roasting grille support	Fixer grille de rôtir	Supporto griglia da arrostitre
21	Rejilla izquierda	Left grate	Grille gauche	Griglia sinistra
22	Cristal vitroceramico	Ceramic glass	Vitre	Vetro cerámico
23	Tornillo regulacion secundaria	Secondary air regulation screw	Vis de réglage d'air secondaire	Vite regolazione aria secundaria
24	Regulacion secundaria	Secondary air control	Réglage secondaire	Regolazione secundaria
25	Marco opcional	Optional frame	Cadre optionnel	Moldura opcional
C1	Puerta completa sin cristal	Complete door without glass	Porte complète sans vitre	Porta completa senza vetro

12.19 COLISEO

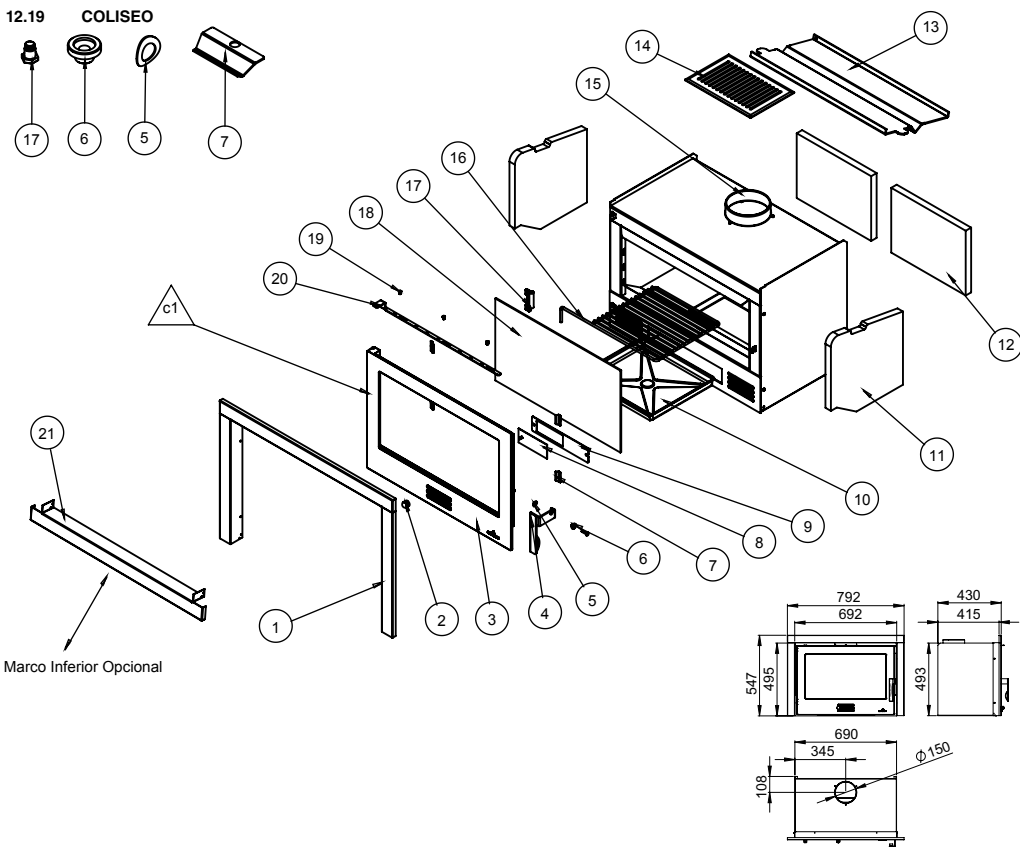

Marco Inferior Opcional

Nº	DESCRIPCIÓN	DESCRIPTION	DESCRIPTION	DESCRIZIÃO	DESCRIZIONE
1	Marco	Frame	Cadre	Marco	Cornice
2	Pomo regulación	Regulation knob	Bouton de réglage	Manipulo regulação	Pomo di regolazione
3	Puerta (solo puerta)	Door	Porte	Porta	Porta
4	Maneta	Handle	Manette	Alavanca	Maniglia
5	Arandela muelle	Spring's washer	Rondelle ressort	Arandela mola	Rondella molla
6	Casquillo maneta	Handle cap	Douille manette	Anel Alavanca	Innesto maniglia
7	Chapa sujeta cristal	Glass support sheet	Tôle fixateur vitre	Chapa agarrada vidro	Lastra supporto vetro
8	Regulacion primaria	Primary air regulation	Réglage d'air primaire	Regulação ar primário	Regolazione d'aria primaria
9	Sujeta regulacion primaria	Primary air regulation support	Fixer réglage d'air primaire	Prende regulação ar primário	Supporto Regolazione d'aria primaria
10	Cajon cenicero	Ash pan	Bac à cendres	Gaveta de cinzas	Cassetto porta-cenere
11	Vermiculita lateral	Lateral vermiculite	Vermiculite latérale	Vermiculite laterale	Vermiculita laterale
12	Vermiculita trasera	Rear vermiculite	Vermiculite arrière	Vermiculite traseira	Vermiculita posteriore
13	Deflector	Baffle plate	Défecteur	Deflector	Deflettore
14	Parrilla de fundicion	Cast-iron grille	Grille en fonte	Grelha fundição	Griglia in ghisa
15	Salida humos	Smoke exit	Sortie de fumées	Salida de fumos	Uscita dei fumi
16	Parrilla asados	Roasting grille	Grille de rôtir	Grelha assados	Griglia da arrostire
17	Soporte parrilla asados	Roasting grille support	Fixer grille de rôtir	Prende grelha assados	Supporto griglia da arrostire
18	Cristal vitroceramico	Ceramic glass	Vitre	Vitro cerâmico	Vetro ceramico
19	Tornillo regulacion secundaria	Secondary air regulation screw	Vis de réglage d'air secondaire	Tronillo regulação ar secundária	Vite regolazione aria secundaria
20	Regulacion secundaria	Secondary air control	Réglage secondaire	Regulação secundária	Regolazione secundaria
21	Marco opcional	Optional frame	Cadre optionnel	Moldura opcional	Cornice opzionale
C1	Puerta completa sin cristal	Complete door without glass	Porte complète sans vitre	Porta completa sem vidro	Porta completa senza vetro

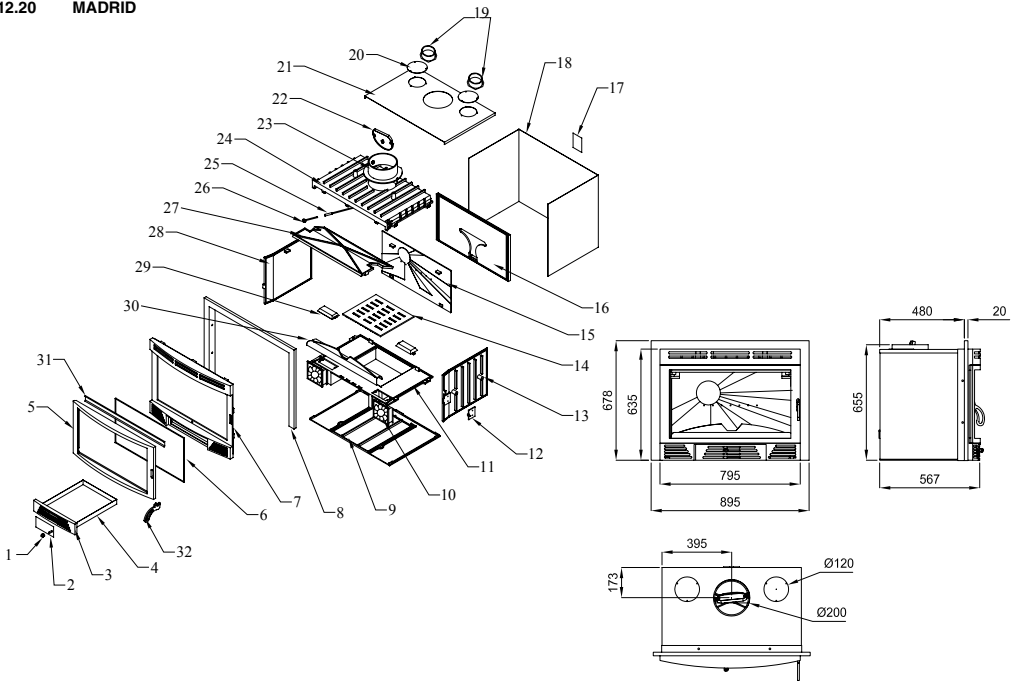

Nº	DESCRIPCIÓN	DESCRIPTION	DESCRIPTION	DESCRIZIÃO	DESCRIZIONE
1	Pomo	Knob	Bouton	Manipulo	Pomo
2	Regulación aire primario	Primary air regulation	Réglage d'air primaire	Regulação ar primário	Regolazione d'aria primaria
3	Frontal cajón cenicero	Ash pan frontal	Frontal bac à cendres	Frontal gaveta de cinzas	Frontale cassetto porta-cenere
4	Cajón cenicero	Ash pan	Bac à cendres	Gaveta de cinzas	Cassetto porta-cenere
5	Puerta	Door	Porte	Porta	Porta
6	Cristal	Glass	Vitre	Vidro	Vetro
7	Frontal	Frontal	Frontal	Frontal	Frontale
8	Marco	Frame	Cadre	Marco	Cornice
9	Base	Base	Base	Base	Base
10	Ventilador	Fan	Ventilateur	Ventilador	Ventilatore
11	Plano fuego	Firebox	Âtre du foyer	Plano fogo	Piano di fuoco
12	Cierre	Fastener	Fermeture	Fecho	Chiusura
13	Costado derecho	Right side	Côté droit	Lado direito	Lato destro
14	Rejilla	Grate	Grille	Grilha	Griglia
15	Placa decorativa	Decorative sheet	Tôle ornementale	Placa decorativa	Piastra decorativa
16	Trasera	Back part	Arrière	Traseira	Parte posteriore
17	Tapa doble combustión	Double combustion cover	Couvercle double combustion	Tampa dupla combustão	Coperta doppia combustione
18	Carter	Sump	Carter	Carter	Carter
19	Collarín salida aire forzado	Forced air exit collar	Collerette de sortie d'air forcé	Anel saída ar forçado	Collare uscita aria forzata
20	Tapa salida aire forzado.	Forced air exit cover	Couvercle sortie d'air forcé.	Tampa saída ar forçado.	Coperta uscita aria forzata
21	Techo cárter	Sump ceiling	Toit carter	Tecto cárter	Tetto carter
22	Válvula cortatiro	Draft-diverter valve	Soupape coupe-tirage	Válvula corta tiragem	Valvola taglia-tiraggio
23	Collarín salida humos	Smoke exit collar	Collerette de sortie de fumées	Anel saída fumos	Collare di uscita di fumi
24	Techo cuerpo	Body ceiling	Toit du corps	Tecto corpo	Tetto corpo
25	Varilla válvula	Valve rod	Tige soupape	Vareta válvula	Asse valvola
26	Tornillo válvula	Valve screw	Vis soupape	Parafuso válvula	Vite valvola
27	Deflector	Baffle plate	Déflecteur	Deflector	Deflettore
28	Costado izquierdo	Left side	Côté gauche	Lado esquerdo	Lato sinistro
29	Tapa ventilador	Fan cover	Couvercle ventilateur	Tampa ventilador	Coperta ventilatore
30	Salvatroncos	Glass protector for logs	Barre de maintenance de bûches	Salva troncos	Salva-tronchi
31	Chapa limpiacristal	Glass-cleaning plate	Tôle nettoyante de vitre	Chapa limpa vidro	Lastra tergovetro
32	Maneta	Handle	Manette	Alavanca	Maniglia

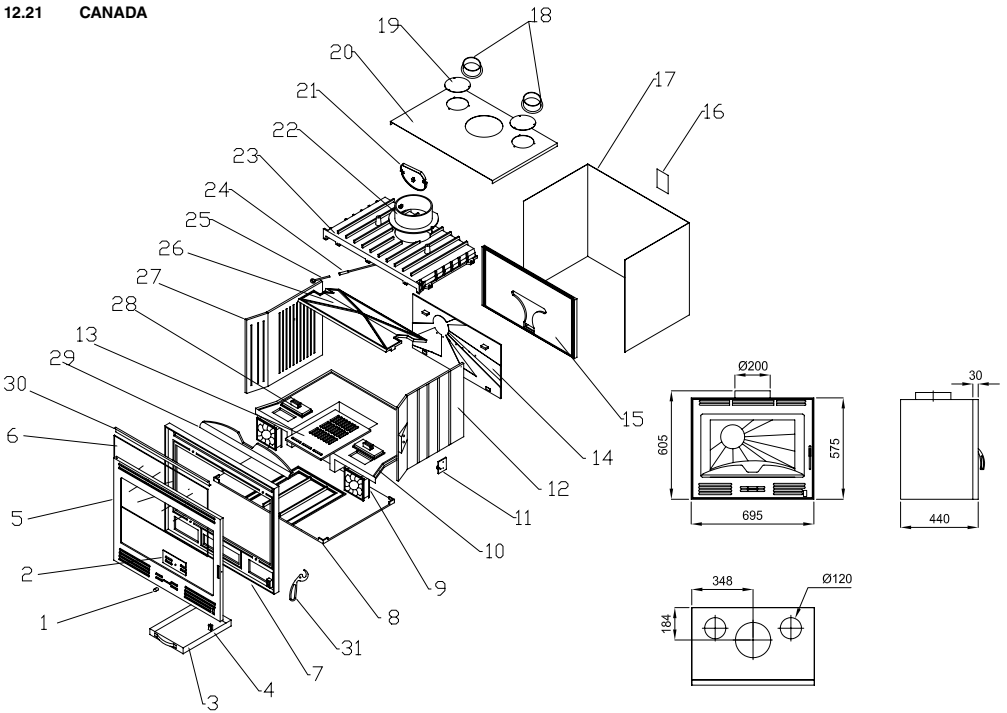

N°	DESCRIPCIÓN	DESCRIPTION	DESCRIPTION	DESCRIZIÃO	DESCRIZIONE
1	Pomo	Knob	Bouton	Manipulo	Pomo
2	Regulación aire primario	Primary air regulation	Réglage d'air primaire	Regulação ar primário	Regolazione d'aria primaria
3	Cañón cenicero	Ash pan	Bac à cendres	Gaveta de cinzas	Cassetto porta-cenere
4	Interruptor	Switch	Interrupteur	Interruptor	Interruttore
5	Puerta	Door	Porte	Porta	Porta
6	Cristal	Glass	Vitre	Vídro	Vetro
7	Frontal	Frontal	Frontal	Frontal	Frontale
8	Base	Base	Base	Base	Base
9	Ventilador	Fan	Ventilateur	Ventilador	Ventilatore
10	Plano fuego	Firebox	Âtre du foyer	Plano fogo	Piano di fuoco
11	Cierre	Fastener	Fermeture	Fecho	Chiusura
12	Costado derecho	Right side	Côté droit	Lado derecho	Lato destro
13	Rejilla	Grate	Grille	Grelha	Griglia
14	Placa decorativa	Decorative sheet	Tôle ornementale	Placa decorativa	Piastra decorativa
15	Trasera	Back part	Arrière	Traseira	Parte posteriore
16	Tapa doble combustión	Double combustion cover	Couvercle double combustion	Tampa dupla combustão	Coperta doppia combustione
17	Carter	Sump	Carter	Carter	Carter
18	Collarín salida aire forzado	Forced air exit collar	Collerette de sortie d'air forcé	Anel saída ar forçado	Collare uscita aria forzata
19	Tapa salida aire forzado.	Forced air exit cover	Couvercle sortie d'air forcé.	Tampa saída ar forçado.	Coperta uscita aria forzata
20	Techo cárter	Sump ceiling	Toit carter	Tecto cárter	Tetto carter
21	Válvula cortatiro	Draft-diverter valve	Soupage coupe-tirage	Válvula corta tiragem	Valvola taglia-tiraggio
22	Collarín salida humos	Smoke exit collar	Collerette de sortie de fumées	Anel saída fumos	Collare di uscita di fumi
23	Techo cuerpo	Body ceiling	Toit du corps	Tecto corpo	Tetto corpo
24	Varilla válvula	Valve rod	Tige soupape	Vareta válvula	Asse valvola
25	Tornillo válvula	Valve screw	Vis soupape	Parafuso válvula	Vite valvola
26	Deflector	Baffle plate	Défecteur	Deflector	Deflettore
27	Costado izquierdo	Left side	Côté gauche	Lado esquerdo	Lato sinistro
28	Tapa ventilador	Fan cover	Couvercle ventilateur	Tampa ventilador	Coperta ventilatore
29	Salvatroncos	Glass protector for logs	Barre de maintenance de bûches	Salva troncos	Salva-tronchi
30	Chapa limpiacristal	Glass-cleaning plate	Tôle nettoyante de vitre	Chapa limpa vidro	Lastra tergovetro
31	Maneta	Handle	Manette	Alavanca	Maniglia

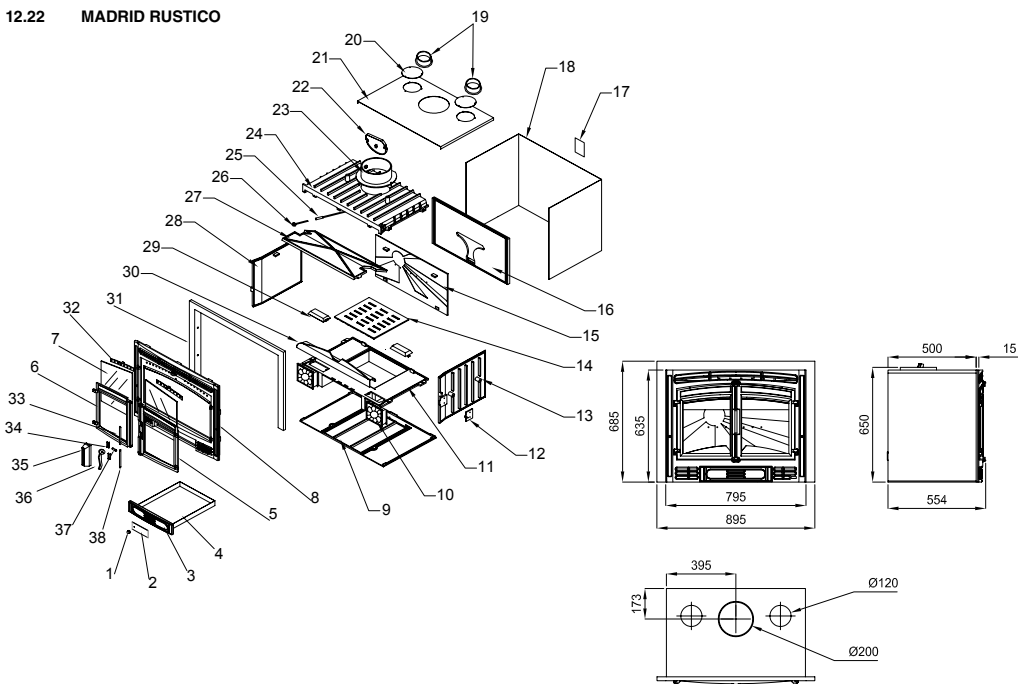

Nº	DESCRIPCIÓN	DESCRIPTION	DESCRIPTION	DESCRIPÇÃO	DESCRIZIONE
1	Pomo regulación aire primario	Primary air regulation knob	Bouton réglage air primaire	Manipulo regulação ar primário	Pomo regolazione aria primaria
2	Regulación aire primario	Primary air regulation	Réglage d'air primaire	Regulação ar primário	Regolazione d'aria primaria
3	Frontal cajón cenicero	Ash pan frontal	Frontal bac à cendres	Frontal gaveta de cinzas	Frontale cassetto porta-cenere
4	Cajón cenicero	Ash pan	Bac à cendres	Gaveta de cinzas	Cassetto porta-cenere
5	Puerta hoja derecha	Right leaf door	Tablier droit	Porta folha direita	Porta destra
6	Puerta hoja izquierda	Left leaf door	Tablier gauche	Porta folha esquerda	Porta sinistra
7	Cristal	Glass	Vitre	Vidro	Vetro
8	Frontal	Frontal	Frontal	Frontal	Frontale
9	Base	Base	Base	Base	Base
10	Ventilador	Fan	Ventilateur	Ventilador	Ventilatore
11	Plano fuego	Firebox	Âtre du foyer	Plano fogo	Piano di fuoco
12	Cierre	Fastener	Fermeture	Fecho	Chiusura
13	Costado derecho	Right side	Côté droit	Lado direito	Lato destro
14	Rejilla	Grate	Grille	Grilha	Griglia
15	Placa decorativa	Decorative sheet	toile ornementale	Placa decorativa	Piastra decorativa
16	Trasera	Back part	Arrière	Traseira	Parte posteriore
17	Tapa doble combustión	Double combustion cover	Couvercle double combustion	Tampa dupla combustão	Coperta doppia combustione
18	Carter	Sump	Carter	Carter	Carter
19	Collarín salida aire forzado	Forced air exit collar	Collerette de sortie d'air forcé	Anel saída ar forçado	Collare uscita aria forzata
20	Tapa salida aire forzado.	Forced air exit cover	Couvercle sortie d'air forcé.	Tampa saída ar forçado.	Coperta uscita aria forzata
21	Techo cárter	Sump ceiling	Toit carter	Tecto cárter	Tetto carter
22	Válvula cortatiro	Draft-diverter valve	Soupape coupe-tirage	Válvula corta tiragem	Valvola taglia-traggo
23	Collarín salida humos	Smoke exit collar	Collerette de sortie de fumées	Anel saída fumos	Collare di uscita di fumi
24	Techo cuerpo	Body ceiling	Toit du corps	Tecto corpo	Tetto corpo
25	Varilla válvula	Valve rod	Tige soupape	Vareta válvula	Asse valvola
26	Tornillo válvula	Valve screw	Vis soupape	Parafuso válvula	Vite valvola
27	Deflector	Baffle plate	Déflecteur	Deflector	Deflettore
28	Costado izquierdo	Left side	Côté gauche	Lado esquerdo	Lato sinistro
29	Tapa ventilador	Fan cover	Couvercle ventilateur	Tampa ventilador	Coperta ventilatore
30	Salvatroncos	Glass protector for logs	Barre de maintenance de bûches	Barra troncos	Salva-tronchi
31	Marco	Frame	Cadre	Marco	Cornice
32	Regulación aire secundario	Secondary air regulation	Régulation air secondaire	Regulação ar secundário	Regolazione aria secundaria
33	Varilla de cierre superior	Higher closing rod	Tige de fermeture supérieure	Vareta de fecho superior	Barra di chiusura superiore
34	Chapa de falleba	Window catch sheet	toile de crémone	Chapa	Lastra
35	Embellecedor del cierre	Trim closing	Cache-tuyau de la fermeture	Embelcedor do fecho	Coprichiusura
36	Maneta	Handle	Manette	Alavanca	Maniglia
37	Tambor	Drum	Tambour	Tambor	Tamburo
38	Varilla de cierre inferior	Lower closing rod	Tige de fermeture inférieure	Vareta de fecho inferior	Barra di chiusura inferiore

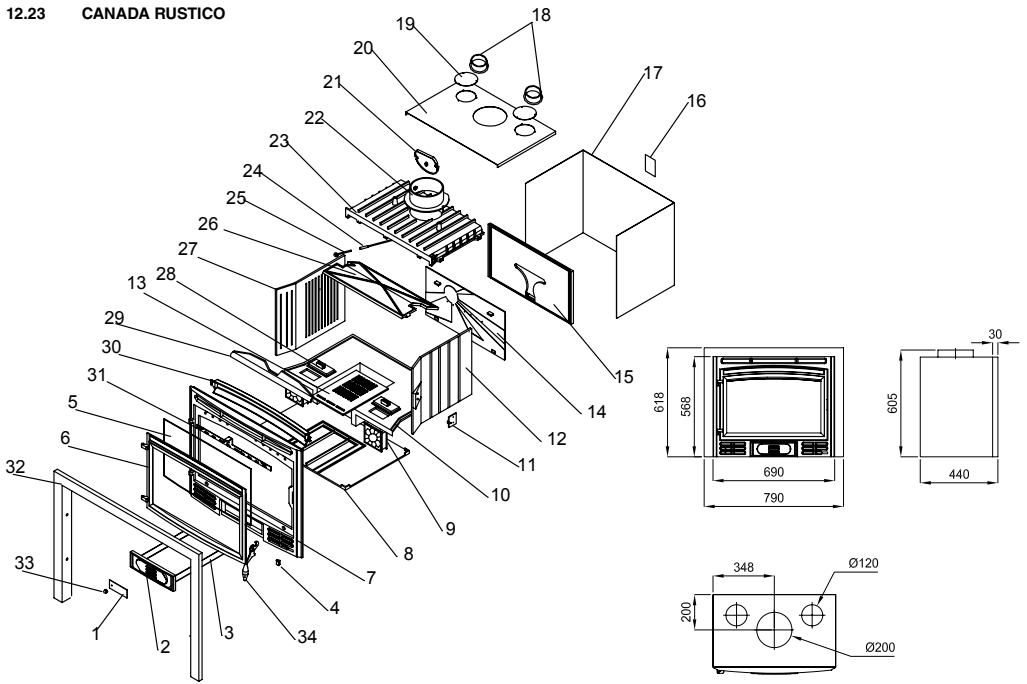

Nº	DESCRIPCIÓN	DESCRIPTION	DESCRIPTION	DESCRIZIÃO	DESCRIZIONE
1	Regulación aire primario	Primary air regulation	Réglage d'air primaire	Regulação ar primário	Regolazione d'aria primaria
2	Frontal cajón cenicero	Ash pan frontal	Frontal bac à cendres	Frontal gaveta de cinzas	Frontale cassetto porta-cenere
3	Cajón cenicero	Ash pan	Bac à cendres	Gaveta de cinzas	Cassetto porta-cenere
4	Interruptor	Switch	Interrupteur	Interruptor	Interruttore
5	Cristal	Glass	Vitre	Vidro	Vetro
6	Puerta	Door	Porte	Porta	Porta
7	Frontal	Frontal	Frontal	Frontal	Frontale
8	Base	Base	Base	Base	Base
9	Ventilador	Fan	Ventilateur	Ventilador	Ventilatore
10	Plano fuego	Firebox	Âtre du foyer	Plano fogo	Piano di fuoco
11	Cierre	Fastener	Fermeture	Fecho	Chiusura
12	Costado derecho	Right side	Côté droit	Lado derecho	Lato destro
13	Rejilla	Grate	Grille	Grelha	Griglia
14	Placa decorativa	Decorative sheet	Tôle ornementale	Placa decorativa	Piastra decorativa
15	Trasera	Back part	Arrière	Traseira	Parte posteriore
16	Tapa doble combustión	Double combustion cover	Couvercle double combustion	Tampa dupla combustão	Coperta doppia combustione
17	Carter	Sump	Carter	Carter	Carter
18	Collarín salida aire forzado	Forced air exit collar	Collerette de sortie d'air forcé	Anel saída ar forçado	Collare uscita aria forzata
19	Tapa salida aire forzado.	Forced air exit cover	Couvercle sortie d'air forcé.	Tampa saída ar forçado.	Coperta uscita aria forzata
20	Techo cárter	Sump ceiling	Toit carter	Tecto cárter	Tetto carter
21	Válvula cortatiro	Draft-diverter valve	Soupape coupe-tirage	Válvula corta tiragem	Valvola taglia-tiraggio
22	Collarín salida humos	Smoke exit collar	Collerette de sortie de fumées	Anel saída fumos	Collare di uscita di fumi
23	Techo cuerpo	Body ceiling	Toit du corps	Tecto corpo	Tetto corpo
24	Varilla válvula	Valve rod	Tige soupape	Vareta válvula	Asse valvola
25	Tirador válvula	Valve screw	Poignée soupape	Puxador válvula	Tiratore valvola
26	Deflector	Baffle plate	Déflecteur	Deflector	Deflettore
27	Costado izquierdo	Left side	Côté gauche	Lado esquerdo	Lato sinistro
28	Tapa ventilador	Fan cover	Couvercle ventilateur	Tampa ventilador	Coperta ventilatore
29	Salvatroncos	Glass protector for logs	Barre de maintenance de bûches	Salva troncos	Salva-tronchi
30	Chapa limpiacristal	Glass-cleaning plate	Tôle nettoyante de vitre	Chapa limpa vidro	Lastra tergovetro
31	Regulación aire secundario	Secondary air regulation	Régulation air secondaire	Regulação ar secundário	Regolazione aria secundaria
32	Marco	Frame	Cadre	Marco	Cornice
33	Pomo regulación	Regulation knob	Bouton de réglage	Manipulo regulação	Pomo di regolazione
34	Maneta	Handle	Manette	Alavanca	Maniglia

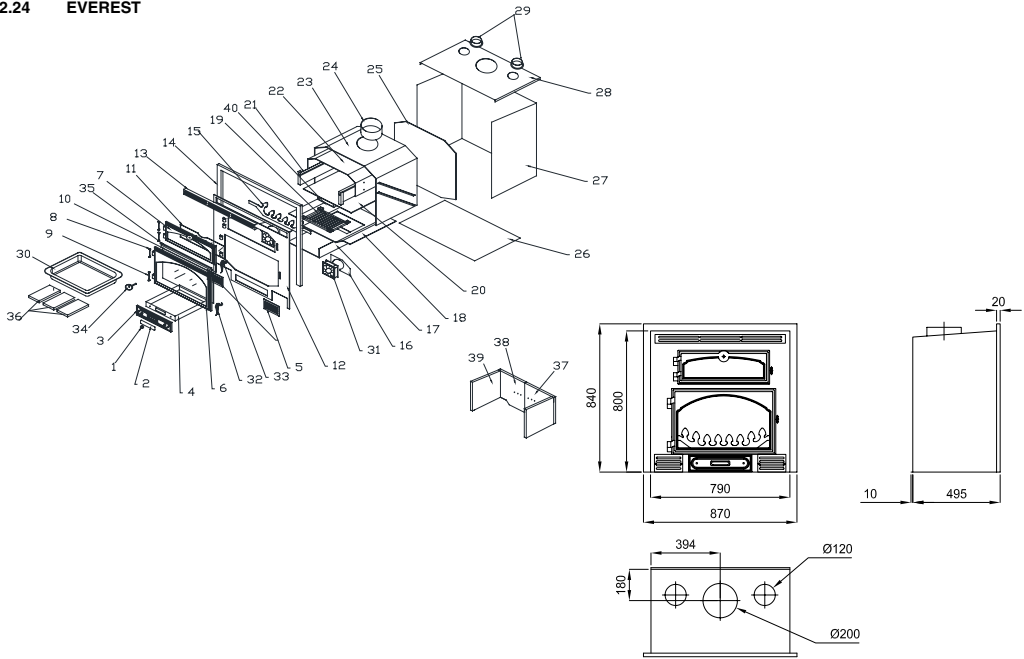

Nº	DESCRIPCIÓN	DESCRIPTION	DESCRIPTION	DESCRIPÇÃO	DESCRIZIONE
1	Pomo regulación	Regulation knob	Bouton de réglage	Manipulo regulção	Pomo di regolazione
2	Regulación primario	Primary air regulation	Réglage d'air primaire	Regulação primário	Regolazione primaria
3	Frontal cajón cenicero	Ash pan frontal	Frontal bac à cendres	Frontal gaveta de cinzas	Frontale cassetto porta-cenere
4	Cajón cenicero	Ash pan	Bac à cendres	Gaveta de cinzas	Cassetto porta-cenere
5	Rejilla ventilador	Fan grille	Grille ventilateur	Gaveta de cinzas	Griglia ventilatore
6	Puerta	Door	Porte	Porta	Porta
7	Puerta horno	Oven door	Porte du four	Porta forno	Porta forno
8	Pomo bisagra	Hinge knob	Bouton charnière	Manipulo dobradiça	Pomo cardine
9	Bisagra	Hinge	Charnière	Dobradiça	Cardine
10	Cristal	Glass	Vitre	Vidro	Vetro
11	Cristal horno	Oven glass	Vitre de la porte du four	Vidro forno	Vetro forno
12	Frontal	Frontal	Frontal	Frontal	Frontale
13	Rejilla superior	Higher grille	Grille supérieur	Grilha superior	Griglia superiore
14	Marco	Frame	Cadre	Marco	Cornice
15	Salvatroncos	Glass protector for logs	Barre de maintenance de bûches	Salva troncos	Salva-tronchi
16	Soporte ventilador	Fan support	Support ventilateur	Suporte ventilador	Supporto ventilatore
17	Cajonera	Ash pan	Caisson	Gaveteira	Cassetto
18	Plano de fuego	Firebox	Âtre du foyer	Piano de fogo	Piano di fuoco
19	Rejilla	Grate	Grille	Grilha	Griglia
20	Base horno	Oven base	Base four	Base forno	Base forno
21	Guía	Guide	Guide	Guia	Guida
22	Techo horno	Oven ceiling	Toit four	Tecto forno	Tetto forno
23	Cuerpo	Body	Corps	Corpo	Corpo
24	Salida de humos	Smoke outlet	Sortie de fumées	Saída de fumos	Uscita di fumi
25	Trasera cuerpo	Back part of the body	Arrière corps	Traseira corpo	Parte posteriore corpo
26	Base	Base	Base	Base	Base
27	Cámara aire	Chamber air	Chambre d'air	Câmara ar	Camera aria
28	Techo cámara	Chamber ceiling	Toit chambre	Tecto cámara	Tetto camera
29	Collarín salida aire	Air exit collar	Collerette de sortie d'air	Anel saída ar	Collare uscita aria
30	Bandeja	Tray	Plateau	Tabuleiro	Vassoio
31	Ventilador	Fan	Ventilateur	Ventilador	Ventilatore
32	Maneta puerta inferior	Lower door handle	Manette porte inférieur	Alavanca porta inferior	Maniglia porta inferiore
33	Maneta puerta horno	Oven door handle	Manette porte four	Alavanca traseira forno	Maniglia porta forno
34	Termómetro	Thermometer	Thermomètre	Termómetro	Termometro
35	Conductor aire secundario	Secondary air driver	Conducteur d'air secondaire	Conduto ar secundário	Conduttore d'aria secondaria
36	Ladrillo refractario	Firebrick	Brique réfractaire	Tijolo refractário	Matton refrattario
37	Vermiculita trasera derecha	Right rear vermiculite	Vermiculite arrière droite	Vermiculite traseira direita	Vermiculita posteriore destra
38	Vermiculita trasera izquierda	Left rear vermiculite	Vermiculite arrière gauche	Vermiculite traseira esquerda	Vermiculita posteriore sinistra
39	Vermiculita lateral	Lateral vermiculite	Vermiculite latérale	Vermiculite lateral	Vermiculita laterale
40	Conductor aire secundario	Secondary air driver	Conducteur d'air secondaire	Conduto ar secundário	Conduttore d'aria secondaria

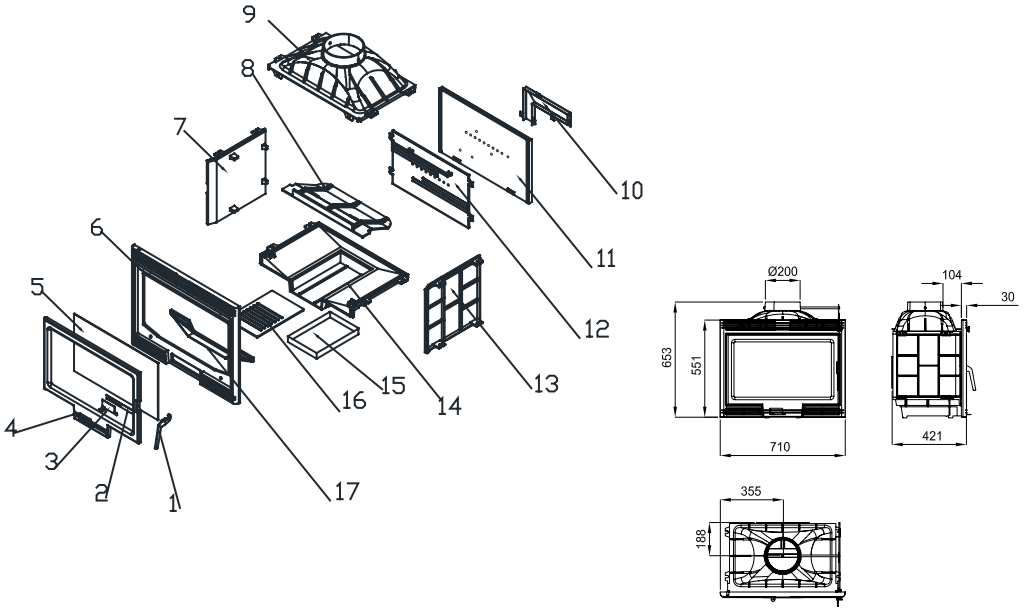

Nº	DESCRIPCIÓN	DESCRIPTION	DESCRIPTION	DESCRIÇÃO	DESCRIZIONE
1	Maneta	Handle	Manette	Alavanca	Maniglia
2	Soporte regulación aire primario	Primary air regulation support	Support réglage d'air primaire	Suporte regulação ar primário	Supporto regolazione aria primaria
3	Regulación aire primario	Primary air regulation	Réglage d'air primaire	Regulação ar primário	Regolazione d'aria primaria
4	Puerta	Door	Porte	Porta	Porta
5	Cristal	Glass	Vitre	Vidro	Vetro
6	Frontal	Frontal	Frontal	Frontal	Frontale
7	Lateral izquierdo	Left side	Côté gauche	Lateral izquierdo	Laterale sinistro
8	Deflector	Baffle plate	Défecteur	Deflector	Deflettore
9	Techo	Ceiling	Toit	Tecto	Tetto
10	Chapa doble combustión	Double combustion sheet	Tôle double combustion	Chapa dupla combustão	Lastra doppia combustione
11	Trasera	Back part	Arrière	Traseira	Parte posteriore
12	Placa fundición trasera	Iron back sheet	Tôle fonte arrière	Placa fundição traseira	Piastra in ghisa posteriore
13	Lateral derecho	Right lateral	Côté droit	Lateral direito	Laterale destro
14	Base	Base	Base	Base	Base
15	Cajón cenicero	Ash pan	Bac à cendres	Gaveta de cinzas	Cassetto porta-cenere
16	Parrilla fundición	Cast-iron grille	Grille en fonte	Grêlha fundição	Griglia in ghisa
17	Salvatroncos	Glass protector for logs	Barre de maintenance de bûches	Salva troncos	Salva-tronchi

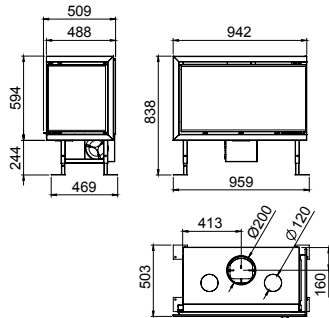
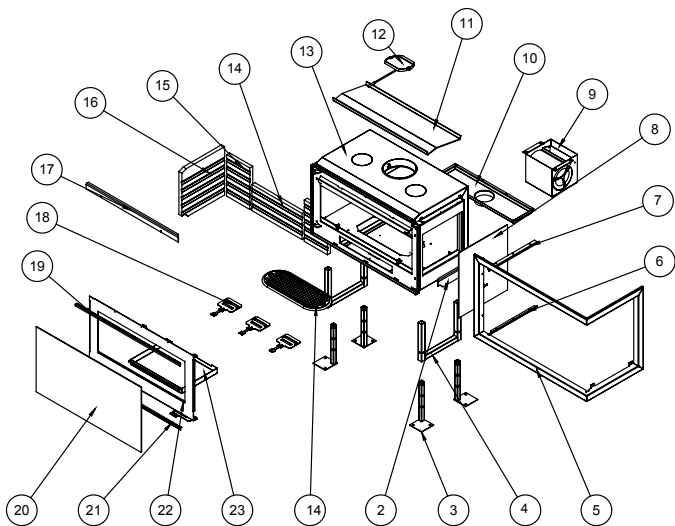

PANAMÁ-E-I

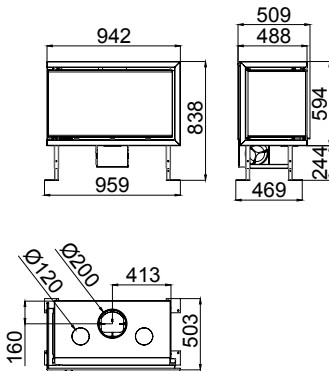

Nº	DESCRIPCIÓN	DESCRIPTION	DESCRIPTION	DESCRIÇÃO	DESCRIZIONE
1	Parrilla	Grille	Grille de rôtir	Grelha	Griglia
2	Salvatroncos lateral	Lateral glass protector for logs	Barre de maintenance de bûches latéral	Salva troncos lateral	Salva-tronchi laterale
3	Pata estructura	Structure leg	Pied structure	Pé estrutura	Piedino struttura
4	Base estructura	Structure base	Base structure	Base estrutura	Base struttura
5	Marco	Frame	Cadre	Marco	Cornice
6	Sujeta cristal inf. lat.	Lower side glass support	Support vitre inférieur latéral	Suporte vidro inferior lateral	Supporto vetro inferiore laterale
7	Sujeta cristal sup. lat.	Upper side glass support	Support vitre supérieure latérale	Suporte vidro superior lateral	Supporto vetro sup. laterale
8	Cristal lateral	Lateral glass	Vitre latérale	Vidro lateral	Vetro laterale
9	Turbina inferior	Lower turbine	Turbine inférieure	Turbina inferior	Turbina inferiore
10	Entrada de aire	Air inlet	Entrée d'air	Entrada de ar	Entrata d'aria
11	Deflector	Baffle plate	Défecteur	Deflector	Deflettore
12	Trampilla cortatiro	Draught-diverter trap	Trappe coupe-lirage	Alçapão corta-tiro	Trappola tagliatiraggio
13	Cuerpo	Body	Corps	Corpo	Corpo
14	Vermiculita cent. tras.	Rear central vermiculite	Vermiculite centrale arrière	Vermiculite central traseira	Vermiculite centrale posteriore
15	Vermiculita lat. tras.	Rear side vermiculite	Vermiculite latérale arrière	Vermiculite lateral traseira	Vermiculite laterale posteriore
16	Vermiculita lateral	Lateral vermiculite	Vermiculite latérale	Vermiculite lateral	Vermiculite laterale
17	Salvatroncos frontal	Frontal glass protector for logs	Barre de maintenance de bûches frontal	Salva troncos frontal	Salva-tronchi frontal
18	Regulaciones	Regulations	Régulations	Regulações	Regolazioni
19	Sujeta cristal superior	Higher glass support	Support vitre supérieur	Prende vidro superior	Supporto vetro superiore
20	Cristal frontal	Frontal glass	Vitre frontale	Vidro frontal	Vetro frontale
21	Sujeta cristal inferior	Lower glass support	Support vitre inférieur	Prende vidro inferior	Supporto vetro inferiore
22	Puerta	Door	Porte	Porta	Porta
23	Cajón cenicero	Ash pan	Bac à cendres	Gaveta de cinzas	Cassetto porta-cenera

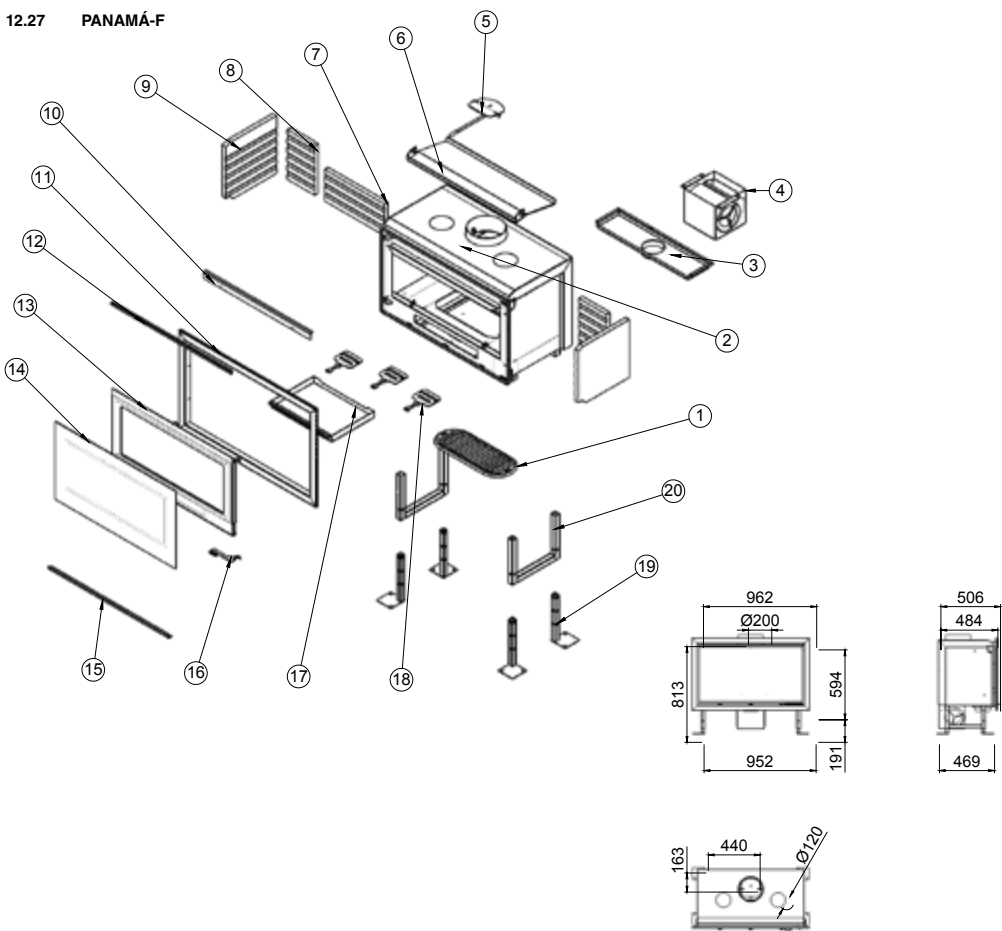

Nº	DESCRIPCIÓN	DESCRIPTION	DESCRIPTION	DESCRIÇÃO	DESCRIZIONE
1	Parrilla fundición	Cast-iron grille	Grille en fonte	Grilha fundição	Griglia in ghisa
2	Cuerpo	Body	Corps	Corpo	Corpo
3	Entrada de aire	Air inlet	Entrée d'air	Entrada de ar	Entrata d'aria
4	Turbina tangencial	Tangential turbine	Turbine tangentielle	Turbina tangencial	Turbina tangenziale
5	Regulador de tiro	Draught regulator	Régulateur de tirage	Regulador de tiro	Regolatore di traggoio
6	Deflector	Baffle plate	Défecteur	Deflector	Deflettore
7	Vermiculita trasera central	Central rear vermiculite	Vermiculite arrière centrale	Vermiculite traseira central	Vermiculita posteriore centrale
8	Vermiculita trasera lateral	Lateral rear vermiculite	Vermiculite arrière latérale	Vermiculite traseira lateral	Vermiculita posteriore laterale
9	Vermiculita lateral	Lateral vermiculite	Vermiculite latérale	Vermiculite lateral	Vermiculita laterale
10	Salva troncos	Glass protector for logs	Barre de maintenance de bûches	Salva troncos	Salva-tronchi
11	Marco	Frame	Cadre	Marco	Cornice
12	Sujeta cristal superior	Higher glass support	Support vitre supérieur	Prende vidro superior	Supporto vetro superiore
13	Puerta	Door	Porte	Porta	Porta
14	Cristal puerta	Door glass	Vitre porte	Vidro porta	Vetro porta
15	Sujeta cristal inferior	Lower glass support	Support vitre inférieur	Prende vidro inferior	Supporto vetro inferiore
16	Maneta	Handle	Manette	Alavanca	Maniglia
17	Cajón cenicero	Ash pan	Bac à cendres	Gaveta de cinzas	Cassetto porta-cenere
18	Regulación	Regulation	Régulation	Regulação	Regolazione
19	Pata inferior estructura regulable	Lower leg of the adjustable structure	Pied inférieur structure réglable	Pé inferior estrutura regulável	Piedino inferior struttura regolabile
20	Apoyo estructura regulable	Support of the adjustable structure	Support structure réglable	Suporte estrutura regulável	Supporto struttura regolabile

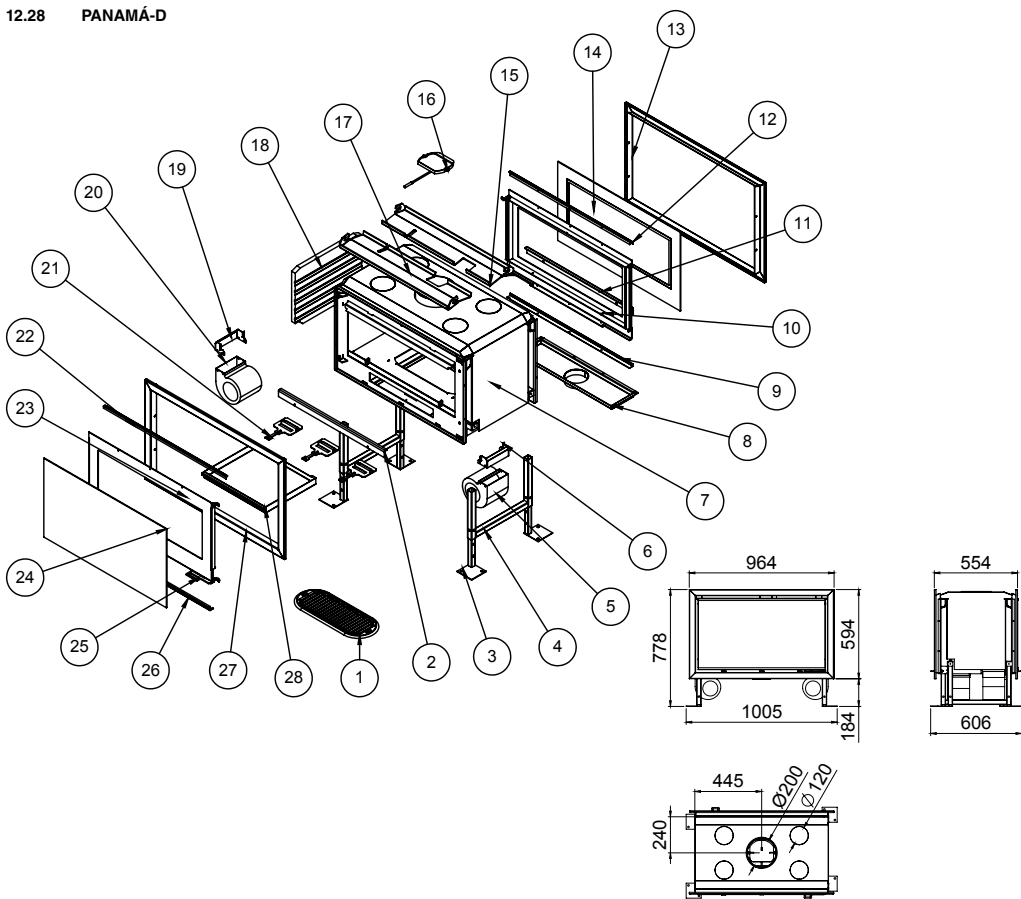

N°	DESCRIPCIÓN	DESCRIPTION	DESCRIPTION	DESCRIZIÃO	DESCRIZIONE
1	Rejilla	Grate	Grille	Grilha	Griglia
2	Salvatroncos	Glass protector for logs	Barre de maintenance de bûches	Salva troncos	Salva-tronchi
3	Pata base	Base Leg	Pied base	Pata base	Zampa base
4	Estructura base	Structure base	Base structure	Base estrutura	Base struttura
5	Turbina tangencial 1	Tangential turbine 1	Turbine tangentielle 1	Turbina tangencial 1	Turbina tangenziale 1
6	Sujeta turbina 1	Turbine support 1	Support turbine 1	Prende turbina 1	Supporto turbina 1
7	Cuerpo	Body	Corps	Corpo	Corpo
8	Entrada de aire	Air inlet	Entrée d'air	Entrada de ar	Entrata d'aria
9	Sujeta cristal inferior	Lower glass support	Support vitre inférieur	Prende vidro inferior	Supporto vetro inferiore
10	Puerta	Door	Porte	Porta	Porta
11	Salvatroncos	Glass protector for logs	Barre de maintenance de bûches	Salva troncos	Salva-tronchi
12	Sujeta cristal superior	Higher glass support	Support vitre supérieur	Prende vidro superior	Supporto vetro superiore
13	Marco	Frame	Cadre	Marco	Cornice
14	Cristal	Glass	Vitre	Vidro	Vetro
15	Deflector	Baffle plate	Défecteur	Deflector	Deflettore
16	Valvula cortatiro	Draft-diverter valve	Soupape coupe-tirage	Valvula corta tiragem	Valvola taglia-tiraggio
17	Deflector	Baffle plate	Défecteur	Deflector	Deflettore
18	Vermiculita lateral	Lateral vermiculite	Latéral vermiculite	Lateral vermiculite	Laterale vermiculita
19	Sujeta Turbina	Turbine support 2	Support turbine 2	Prende turbina 2	Supporto turbina 2
20	Turbina tangencial 2	Tangential turbine 2	Turbine tangentielle 2	Turbina tangencial 2	Turbina tangenziale 2
21	Regulaciones	Regulations	Régulations	Regulações	Regolazioni
22	Sujeta cristal superior	Higher glass support	Support vitre supérieur	Prende vidro superior	Supporto vetro superiore
23	Puerta	Door	Porte	Porta	Porta
24	Cristal	Glass	Vitre	Vidro	Vetro
25	Maneta	Handle	Manette	Alavanca	Maniglia
26	Sujeta cristal inferior	Lower glass support	Support vitre inférieur	Prende vidro inferior	Supporto vetro inferiore
27	Marco	Frame	Cadre	Marco	Cornice
28	Cajón cenicero	Ash pan	Bac à cendres	Gaveta de cinzas	Cassetto porta-cenere

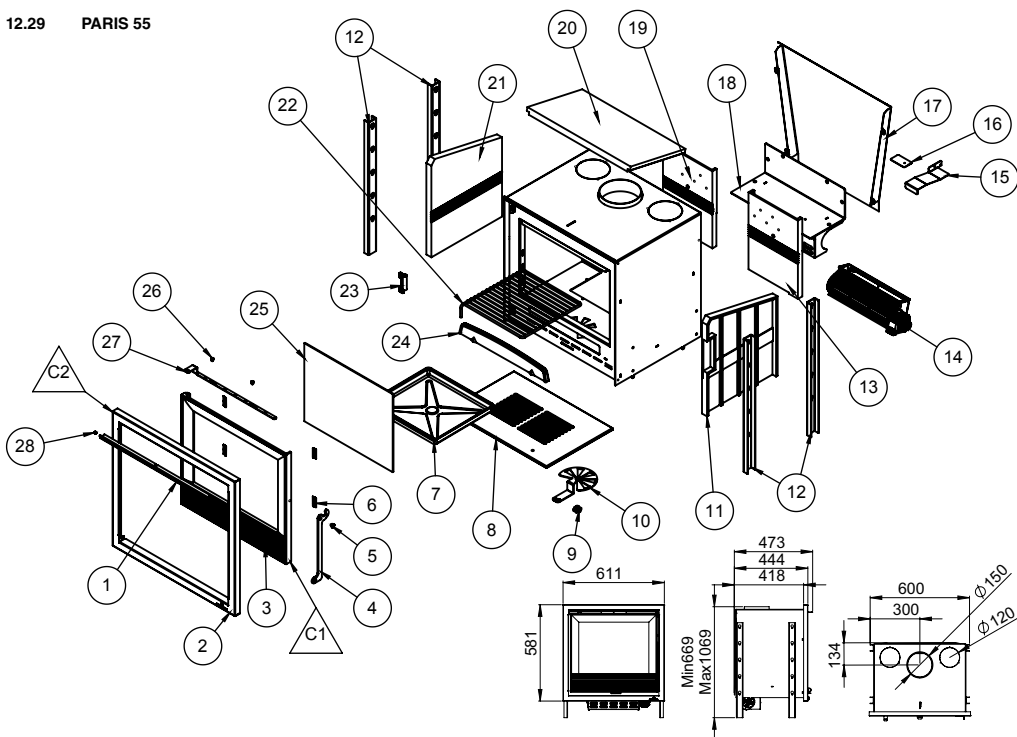

N°	DESCRIPCIÓN	DESCRIPTION	DESCRIPTION	DESCRIPÇÃO	DESCRIZIONE
1	Lamas	Strips	Bandes	Lamas	Striscie
2	Marco completo	Complete frame	Cadre complet	Moldura completa	Cornice completa
3	Puerta completa sin cristal	Complete door without glass	Porte complète sans vitre	Porta completa sem vidro	Porta completa senza vetro
4	Maneta	Handle	Manette	Alavanca	Maniglia
5	Casquillo maneta	Handle cap	Douille manette	Anel Alavanca	Innesto maniglia
6	Chapa sujetacristal	Glass support sheet	Tôle fixateur vitre	Chapa agarrada vidro	Lastra supporto vetro
7	Cajon cenicero	Ash pan	Bac à cendres	Gaveta de cinzas	Cassetto porta-cenere
8	Parrilla fundicion	Cast-iron grille	Grille en fonte	Grelha fundição	Griglia in ghisa
9	Sujeta regulacion primaria	Primary air regulation support	Fixer réglage d'air primaire	Prende regulacão ar primário	Supporto Regolazione d'aria primaria
10	Regulacion primaria	Primary air regulation	Réglage d'air primaire	Regulacão ar primário	Regolazione d'aria primaria
11	Lateral dcho fundición	Right cast-iron	Fonte latérale droit	Fundição lateral direito	Ghisa laterale destra
12	Pata	Leg	Patte	Pata	Zampa
13	Placa trasera dcha fundición	Right rear cast-iron	Fonte arrière droite	Fundição traseira direita	Ghisa posteriore destra
14	Turbina	Turbine	Turbine	Turbina	Turbina
15	Protector turbina	Turbine protector	Protecteur turbine	Protetor turbina	Protettore turbina
16	Sujecion napa	Insulation support	Fixation isolant	Fixação isolante	Fissaggio isolante
17	Trasera	Back part	Arrière	Traseira	Parte posteriore
18	Soporte	Support	Fixer	Prende	Supporto
19	Placa trasera izda fundicion	Left rear cast-iron	Fonte arrière gauche	Fundição traseira esquerda	Ghisa posteriore sinistra
20	Deflector	Baffle plate	Défecteur	Deflector	Deflettore
21	Lateral izdo fundicion	Left cast-iron	Fonte latérale gauche	Fundição lateral esquerda	Ghisa laterale sinistra
22	Parrilla asados	Roasting grille	Grille de rôti	Grelha assados	Griglia da arrostire
23	Soporte	Support	Fixer	Prende	Supporto
25	Salvatroncos	Glass protector for logs	Barre de maintenance de bûches	Salva troncos	Salva-tronchi
24	Cristal	Glass	Vitre	Vidro	Vetro
26	Tornillo	Screw	Vis	Tornillo	Vite
27	Regulacion secundaria	Secondary air control	Réglage secondaire	Regulacão secundária	Regolazione secundaria
28	Muelle	Spring	Ressort	Mola	Molla
C1	Puerta completa sin cristal	Complete door without glass	Porte complète sans vitre	Porta completa sem vidro	Porta completa senza vetro
C2	Marco completo	Complete frame	Cadre complet	Moldura completa	Cornice completa

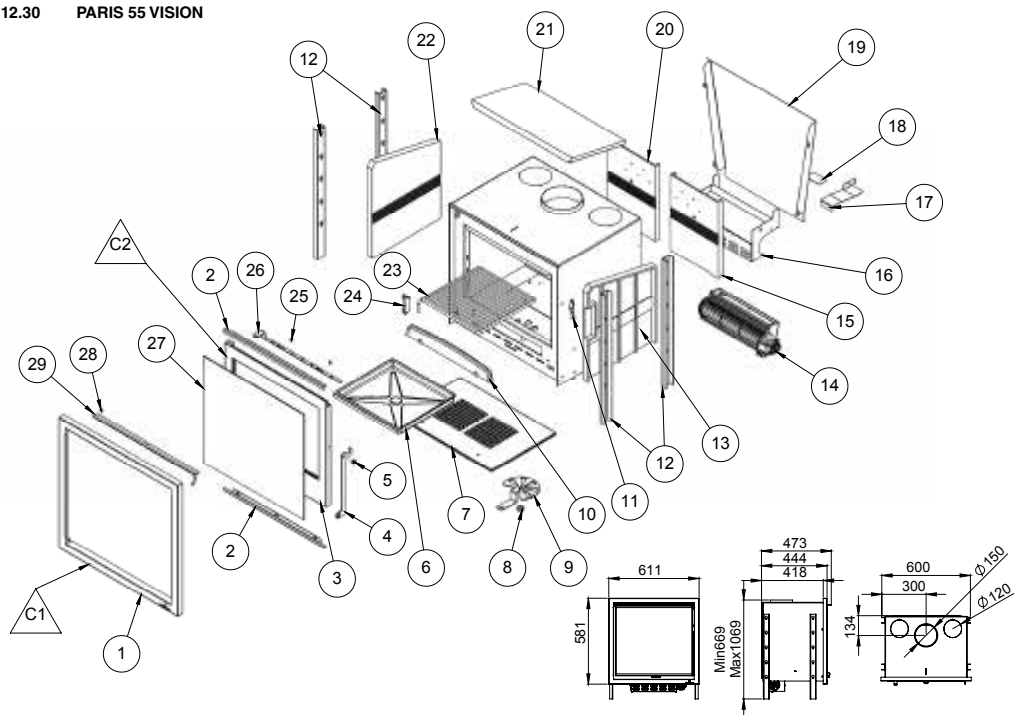

N°	DESCRIPCIÓN	DESCRIPTION	DESCRIPTION	DESCRICO	DESCRIZIONE
1	Marco	Frame	Cadre	Marco	Cornice
2	Sujetacristal	Glass support	Fixer Vitre	Prende Vidror	Supporto Vetro
3	Puerta	Door	Porte	Porta	Porta
4	Maneta	Handle	Manette	Alavanca	Maniglia
5	Casquillo maneta	Handle cap	Douille manette	Anel Alavanca	Innesto maniglia
6	Cajon Cenicero	Ash pan	Bac à cendres	Gaveta de cinzas	Cassetto porta-cenere
7	Parrilla fundicion	Cast-iron grille	Grille en fonte	Grelha fundição	Griglia in ghisa
8	Sujeta regulacion primaria	Primary air regulation support	Fixer réglage d'air primaire	Prende regulção ar primário	Supporto Regolazione d'aria primaria
9	Regulacion Primaria	Primary air regulation	Réglage d'air primaire	Regulção ar primário	Regolazione d'aria primaria
10	Salvatroncos	Glass protector for logs	Barre de maintenance de bûches	Salva troncos	Salva-tronchi
11	Pletina Apriete	Tightening plate	Plaque de serrage	Placa de aperto	Piastra fissaggio
12	Pata	Leg	Patte	Zampa	Zampa
13	Lateral dcho fundición	Right cast-iron	Fonte latérale droit	Fundição lateral direito	Ghisa laterale destra
14	Turbina	Turbine	Turbine	Turbina	Turbina
15	Placa trasera dcha fundición	Right rear cast-iron	Fonte arrière droite	Fundição traseira direita	Ghisa posteriore destra
16	Soporte Turbina	Turbine support	Fixer turbine	Prende turbina	Supporto turbina
17	Protector turbina	Turbine protector	Protecteur turbine	Protetor turbina	Protettore turbina
18	Sujecion	Fastener	Fixation	Fixação	Fissaggio
19	Trasera	Back part	Arrière	Traseira	Parte posteriore
20	Placa trasera izda fundicion	Left rear cast-iron	Fonte arrière gauche	Fundição traseira esquerda	Ghisa posteriore sinistra
21	Deflector	Baffle plate	Deflecteur	Deflector	Deflettore
22	Lateral Izdo	Left cast-iron	Fonte latérale gauche	Fundição lateral esquerda	Ghisa laterale sinistra
23	Parrilla asados	Roasting grille	Gonle de rôtr	Grelha assados	Griglia da arrostire
24	Soporte Turbina	Turbine support	Fixer turbine	Prende turbina	Supporto turbina
25	Tornillo	Screw	Vis	Tornillo	Vite
26	Regulacion Secundaria	Secondary air control	Réglage secondaire	Regulção secundária	Regolazione secundaria
27	Cristal	Glass	Vitre	Vidro	Vetro
28	Muelle	Spring	Ressort	Mola	Molla
29	Lamas	Strips	Bandes	Lamas	Striscie
C1	Marco Completo	Complete frame	Cadre complet	Moldura completa	Cornice completa
C2	Puerta Completa Sin Cristal	Complete door without glass	Porte complète sans vitre	Porta completa sem vidro	Porta completa senza vetro

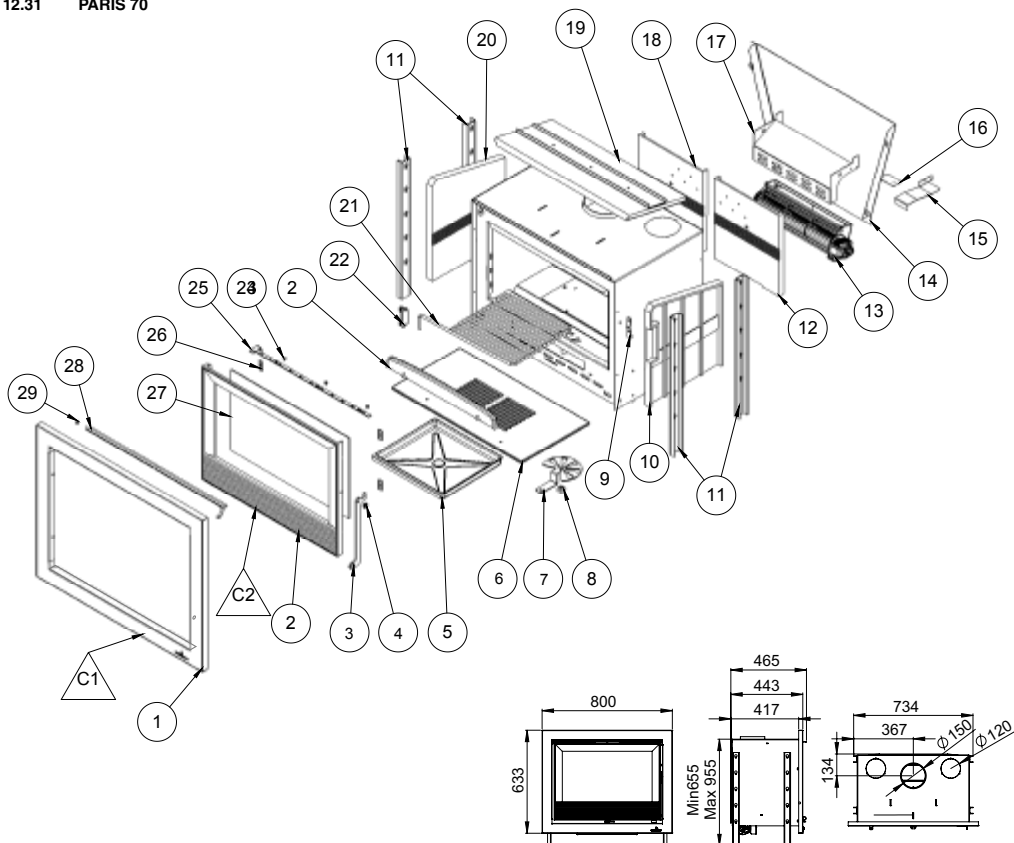

N°	DESCRIPCIÓN	DESCRIPTION	DESCRIPTION	DESCRIÇÃO	DESCRIZIONE
1	Marco	Frame	Cadre	Marco	Cornice
2	Puerta (solo puerta)				
3	Maneta	Handle	Manette	Alavanca	Maniglia
4	Casquillo maneta	Handle cap	Douille manette	Anel Alavanca	Innesto maniglia
5	Cajon cenicero	Ash pan	Bac à cendres	Gaveta de cinzas	Cassetto porta-cenere
6	Parrilla fundicion	Cast-iron grille	Grille en fonte	Grelha fundição	Griglia in ghisa
7	Regulacion primaria	Primary air regulation	Réglage d'air primaire	Regulação ar primário	Regolazione d'aria primaria
8	Sujecion	Fastener	Fixation	Fixação	Fissaggio
9	Pletina apriete	Tightening plate	Plaque de serrage	Placa de aperto	Plastra fissaggio
10	Lateral dcho fundición	Right cast-iron	Fonte latérale droit	Fundição lateral direito	Ghisa laterale destra
11	Pata	Leg	Patte	Pata	Zampa
12	Placa trasera dcha fundición	Right rear cast-iron	Fonte arrière droite	Fundição traseira direita	Ghisa posteriore destra
13	Turbina	Turbine	Turbine	Turbina	Turbina
14	Trasera	Back part	Arrière	Traseira	Parte posteriore
15	Protector turbina	Turbine protector	Protecteur turbine	Protetor turbina	Protettore turbina
16	Sujecion	Fastener	Fixation	Fixação	Fissaggio
17	Soporte	Support	Fixer	Pende	Supporto
18	Placa trasera izda fundicion	Left rear cast-iron	Fonte arrière gauche	Fundição traseira esquerda	Ghisa posteriore sinistra
19	Deflector	Baffle plate	Défecteur	Deflector	Deflettore
20	Lateral izdo fundicion	Left cast-iron	Fonte latérale gauche	Fundição lateral esquerda	Ghisa laterale sinistra
21	Parrilla asados	Roasting grille	Grille de rôtir	Grelha assados	Griglia da arrostitre
22	Soporte parrilla	Roasting grille support	Fixer grille de rôtir	Pende grelha assados	Supporto griglia da arrostitre
23	Salvatroncos	Glass protector for logs	Barre de maintenance de bûches	Salva troncos	Salva-tronchi
24	Tornillo	Screw	Vis	Tornillo	Vite
25	Regulacion secundaria	Secondary air control	Réglage secondaire	Regulação secundária	Regolazione secondaria
26	Chapa sujetacrystal	Glass support sheet	Tôle fixateur vitre	Chapa agarrada vidro	Lastra supporto vetro
27	Cristal	Glass	Vitre	Vidro	Vetro
28	Lamas	Strips	Bandes	Lamas	Striscie
29	Muelle niquel golpete	Closer nickel spring	Ressort nickel fermeture	Mola níquel fecho	Mola nichel chiusura
C1	Marco completo	Complete frame	Cadre complet	Moldura completa	Cornice completa
C2	Puerta completa sin cristal	Complete door without glass	Porte complète sans vitre	Porta completa sem vidro	Porta completa senza vetro

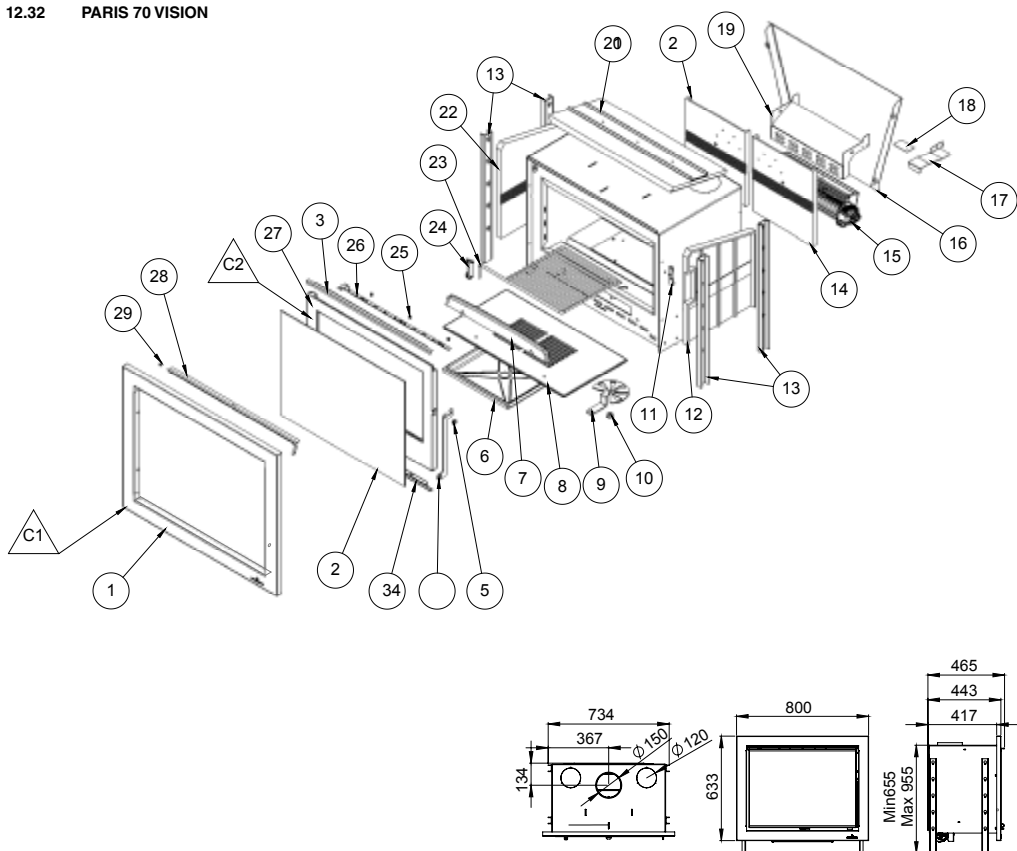

N°	DESCRIPCION	DESCRIPTION	DESCRIPTION	DESCRICOAO	DESCRIZIONE
1	Marco	Frame	Cadre	Marco	Cornice
2	Cristal	Glass	Vitre	Vidro	Vetro
3	Sujetacristal	Glass support	Fixer Vitre	Prende Vidror	Supporto Vetro
4	Maneta	Handle	Manette	Alavanca	Maniglia
5	Casquillo maneta	Handle cap	Douille manette	Anel Alavanca	Innesto maniglia
6	Cajon cenicero	Ash pan	Bac à cendres	Gaveta de cinzas	Cassetto porta-cenere
7	Salvatroncos	Glass protector for logs	Barre de maintenance de bûches	Salva troncos	Salva-tronchi
8	Parrilla fundicion	Cast-iron grille	Grille en fonte	Grelha fundição	Griglia in ghisa
9	Regulacion primaria	Primary air regulation	Réglage d'air primaire	Regulação ar primário	Regolazione d'aria primaria
10	Sujecion	Fastener	Fixation	Fixação	Fissaggio
11	Pletina apriete	Tightening plate	Plaque de serrage	Placa de aperto	Piastra fissaggio
12	Lateral dcho fundicion	Right cast-iron	Fonte latérale droit	Fundição lateral direito	Ghisa laterale destra
13	Pata	Leg	Patte	Pata	Zampa
14	Placa trasera dcha	Right rear cast-iron	Fonte arrière droite	Fundição traseira direita	Ghisa posteriore destra
15	Turbina	Turbine	Turbine	Turbina	Turbina
16	Trasera	Back part	Arrière	Traseira	Parte posteriore
17	Protector turbina	Turbine protector	Protecteur turbine	Protetor turbina	Protettore turbina
18	Sujecion	Fastener	Fixation	Fixação	Fissaggio
19	Soporte turbina	Turbine support	Fixer turbine	Prende turbina	Supporto turbina
20	Placa trasera izda fundicion	Left rear cast-iron	Fonte arrière gauche	Fundição traseira esquerda	Ghisa posteriore sinistra
21	Deflector	Baffle plate	Deflecteur	Defletor	Deflettore
22	Lateral izdo fundicion	Left cast-iron	Fonte latérale gauche	Fundición lateral esquerda	Ghisa laterale sinistra
23	Parrilla asados	Roasting grille	Grille de rôti	Grelha assados	Griglia da arrostito
24	Soporte	Support	Fixer	Prende	Supporto
25	Tornillo	Screw	Vis	Tornillo	Vite
26	Regulacion secundaria	Secondary air control	Réglage secondaire	Regulação secundária	Regolazione secundaria
27	Puerta	Door	Porte	Porta	Porta
28	Lamas	Strips	Bandes	Lamas	Striscie
29	Muelle	Spring	Ressort	Mola	Molla
C1	Marco completo	Complete frame	Cadre complet	Moldura completa	Cornice completa
C2	Puerta completa sin cristal	Complete door without glass	Porte complète sans vitre	Porta completa sem vidro	Porta completa senza vetro

12.33 PARIS 90

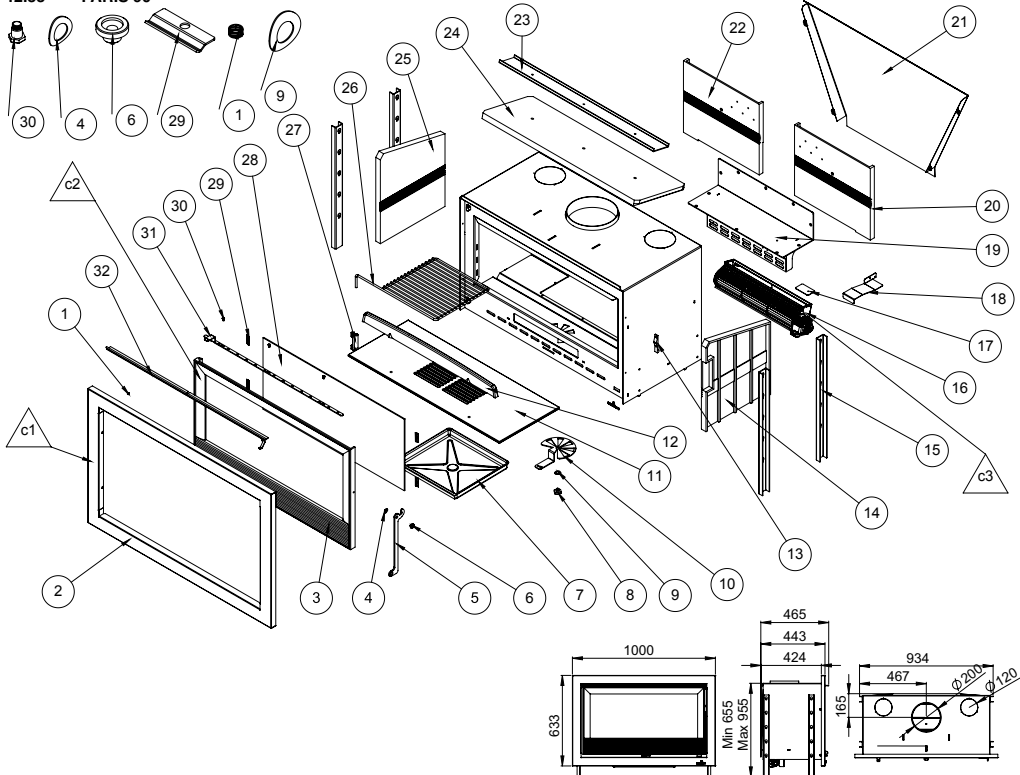

Nº	DESCRIPCIÓN	DESCRIPTION	DESCRIPTION	DESCRIÇÃO	DESCRIZIONE
1	Muelle	Spring	Ressort	Moia	Moia
2	Marco (sin lamas)	Frame (without strips)	Cadre (sans bandes)	Moldura (sem lamas)	Cornice (senza striscie)
3	Puerta (solo puerta)	Door (Door only)	Porte (Seulement porte)	Porta (Só porta)	Porta (Solo porta)
4	Arandela muelle ø10.5	Spring's washer ø10.5	Rondelle ressort ø10.5	Arandela mola ø10.5	Rondella molla ø10.5
5	Maneta	Door	Porte	Porta	Porta
6	Casquillo maneta	Handle cap	Douille manette	Anel Alavanca	Innesto maniglia
7	Cajon cenicero	Ash pan	Bac à cendres	Gaveta de cinzas	Cassetto porta-cenere
8	Sujecion primario m8	Primary regulation fastener m8	Fixation primaire m8	Fixação primário m8	Fissaggio primario m8
9	Arandela muelle ø13	Spring's washer ø13	Rondelle ressort ø13	Arandela mola ø13	Rondella molla ø13
10	Regulación primaria	Primary air regulation	Réglage d'air primaire	Regulação ar primário	Regolazione d'aria primaria
11	Parrilla fundicion	Cast-iron grille	Grille en fonte	Grelha fundição	Griglia in ghisa
12	Salvatroncos	Glass protector for logs	Barre de maintenance de bûches	Salva troncos	Salva-tronchi
13	Pletina apriete cierre	Tightening plate	Plaque de serrage	Fundição de aperto	Piastra fissaggio
14	Lateral derecho fundicion	Right cast-iron	Fonte latérale droit	Fundição lateral direito	Ghisa laterale destra
15	Pata	Leg	Patte	Pata	Zampa
16	Turbina	Turbine	Turbine	Turbina	Turbina
17	Sujecion napa	Insulation support	Fixation isolant	Fixação isolante	Fissaggio isolante
18	Protector turbina	Turbine protector	Protecteur turbine	Protetor turbina	Protettore turbina
19	Soporte turbina	Turbine support	Fixer turbine	Prende turbina	Supporto turbina
20	Trasera derecha fundicion	Right rear cast-iron	Fonte arrière droite	Fundição traseira direita	Ghisa posteriore destra
21	Camara trasera	Rear chamber	Chambre arrière	Câmara traseira	Camera posteriore
22	Trasera izquierda fundicion	Left rear cast-iron	Fonte arrière gauche	Fundição traseira esquerda	Ghisa posteriore sinistra
23	Refuerzo deflecteur	Baffle plate reinforcement	Renforcement déflecteur	Reforço deflector	Rinforzo deflettore
24	Deflector	Baffle plate	Déflecteur	Deflector	Deflettore
25	Lateral izquierdo fundicion	Left cast-iron	Fonte latérale gauche	Fundição lateral esquerda	Ghisa laterale sinistra
26	Parrilla asados	Turbine support	Fixer turbine	Prende turbina	Supporto turbina
27	Soporte parrilla asados	Roasting grille support	Fixer grille de rôtir	Prende grelha assados	Supporto griglia da arrostire
28	Cristal vitroceramico	Ceramic glass	Vitre	Vitro cerámico	Vetro ceramico
29	Chapa sujeta cristal	Glass support sheet	Tôle fixateur vitre	Chapa agarrada vidro	Lastra supporto vetro
30	Tornillo regulacion secundaria	Secondary air regulation screw	Vis de réglage d'air secondaire	Tornillo regulación ar secundária	Vite regolazione aria secundaria
31	Regulación secundaria	Secondary air control	Réglage secondaire	Regulação secundária	Regolazione secundaria
32	Lama aire	Strips	Bandes	Lamas	Striscie
C1	Marco completo	Complete frame	Cadre complet	Moldura completa	Cornice completa
C2	Puerta completa sin cristal	Complete door without glass	Porte complète sans vitre	Porta completa sem vidro	Porta completa senza vetro
C3	Conjunto turbina	Complete turbine	Turbine complète	Turbina completa	Turbina completa

12.34 PARIS 90 VISION

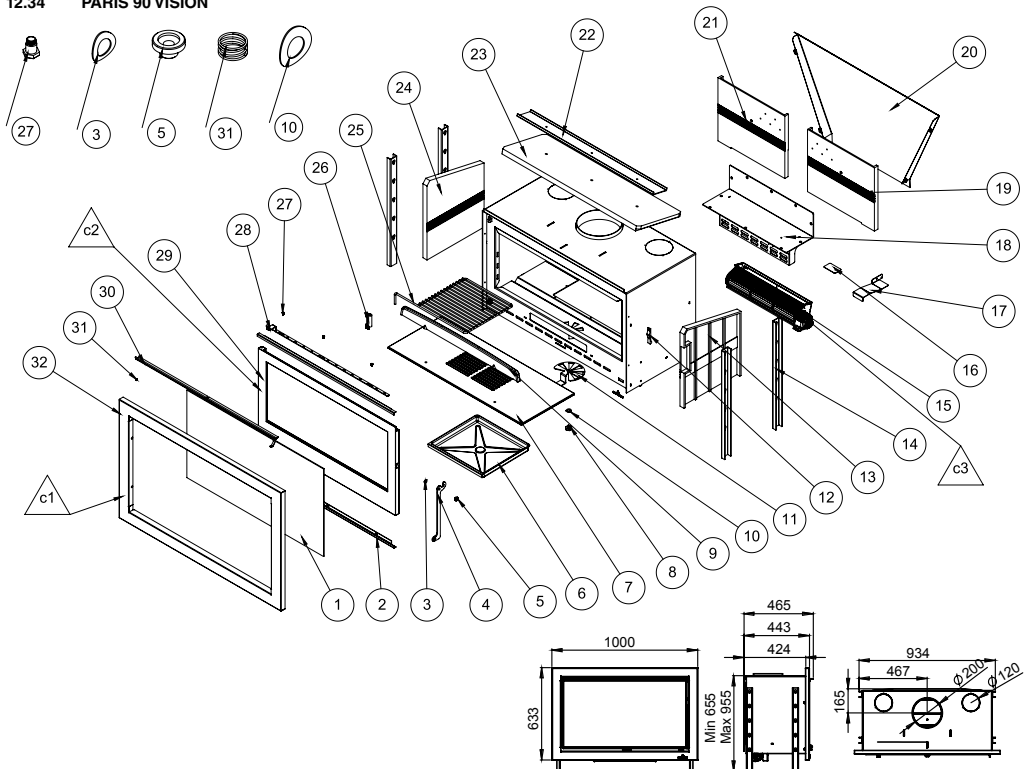

Nº	DESCRIPCIÓN	DESCRIPTION	DESCRIPTION	DESCRIZÃO	DESCRIZIONE
1	Cristal vision	Vision glass	Vitre vision	Vidro vision	Vetro vision
2	Soporte cristal vision	Support vision glass	Fixer vitre vision	Prende vidro vision	Supporto vetro vision
3	Arandela muelle ø10.5	Spring's washer ø10.5	Rondelle ressort ø10.5	Arandela mola ø10.5	Rondella molla ø10.5
4	Maneta	Door	Porte	Porta	Porta
5	Casquillo maneta	Handle cap	Douille manette	Anel Alavanca	Innesto maniglia
6	Cajon cenicero	Ash pan	Bac à cendres	Gaveta de cinzas	Cassetto porta-cenere
7	Parrilla fundicion	Cast-iron grille	Grille en fonte	Grilha fundição	Griglia in ghisa
8	Sujecion primario m8	Primary regulation fastener m8	Fixation primaire m8	Fixação primário m8	Fissaggio primario m8
9	Salvatroncos	Glass protector for logs	Barre de maintenance de bûches	Salva troncos	Salva-tronchi
10	Arandela muelle ø13	Spring's washer ø13	Rondelle ressort ø13	Arandela mola ø13	Rondella molla ø13
11	Regulacion primaria	Primary air regulation	Réglage d'air primaire	Regulação ar primário	Regolazione d'aria primaria
12	Pletina apriete cierre maneta	Tightening plate	Plaque de serrage	Placa de aperto	Piastra fissaggio
13	Lateral derecho fundicion	Right cast-iron	Fonte latérale droit	Fundição lateral direito	Ghisa laterale destra
14	Patas	Leg	Patte	Pata	Zampa
15	Turbina	Turbine	Turbine	Turbina	Turbina
16	Sujecion napa	Insulation support	Fixation isolant	Fixação isolante	Fissaggio isolante
17	Protector turbina	Turbine protector	Protecteur turbine	Protetor turbina	Protetore turbina
18	Soporte turbina	Turbine support	Fixer turbine	Prende turbina	Supporto turbina
19	Placa trasera derecha	Right rear cast-iron	Fonte arrière droite	Fundição traseira direita	Ghisa posteriore destra
20	Camara trasera	Rear chamber	Chambre arrière	Câmara traseira	Camera posteriore
21	Placa trasera izda fundicion	Left rear cast-iron	Fonte arrière gauche	Fundição traseira esquerda	Ghisa posteriore sinistra
22	Reforzo deflector	Baffle plate reinforcement	Renforcement deflecteur	Reforço defletor	Rinforzo deflettore
23	Deflector	Baffle plate	Deflecteur	Defletor	Deflettore
24	Lateral Izdo fundición	Left cast-iron	Fonte latérale gauche	Fundição lateral esquerda	Ghisa laterale sinistra
25	Parrilla asados	Turbine support	Fixer turbine	Prende turbina	Supporto turbina
26	Soporte parrilla asados	Roasting grille support	Fixer grille de rôti	Prende grelha assados	Supporto griglia da arrostitire
27	Tornillo regulacion secundaria	Secondary air regulation screw	Vis de réglage d'air secondaire	Tronillo regulación ar secundaria	Vite regolazione aria secondaria
28	Regulacion secundaria	Secondary air control	Réglage secondaire	Regulação secundária	Regolazione secondaria
29	Puerta vision (solo puerta)	Vision door (Door only)	Porte vision (Seulement porte)	Porta vision (Só porta)	Porta vision (Solo porta)
30	Lamas	Stripe	Bandes	Lamas	Striscie
31	Muelle niquel golpete	Closer nickel spring	Ressort nickel fermeture	Mola níquel fecho	Mola nichel chiusura
32	Marco (sin lamas)	Frame (without strips)	Cadre (sans bandes)	Moldura (sem lamas)	Cornice (senza striscie)
C1	Marco completo	Complete frame	Cadre complet	Moldura completa	Cornice completa
C2	Puerta completa sin cristal	Complete door without glass	Porte complète sans vitre	Porta completa sem vidro	Porta completa senza vetro
C3	Turbina completa	Complete turbine	Turbine complète	Turbina completa	Turbina completa

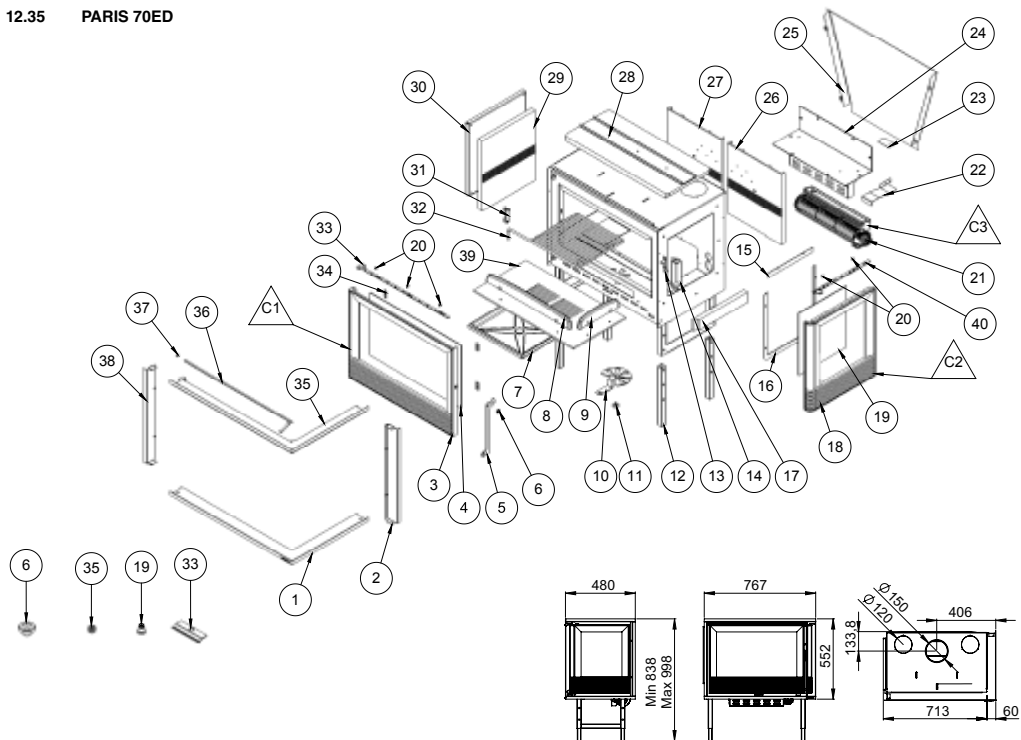

Nº	DESCRIPCIÓN	DESCRIPTION	DESCRIPTION	DESCRIÇÃO	DESCRIZIONE
1	Marco inferior	Lower frame	Cadre inférieur	Marco inferior	Cornice inferiore
2	Marco vertical	Vertical frame	Cadre vertical	Moldura vertical	Cornice verticale
3	Puerta	Door	Porte	Porta	Porta
4	Cristal	Glass	Vitre	Vidro	Vetro
5	Maneta	Handle	Manette	Alavanca	Maniglia
6	Casquillo maneta	Handle cap	Douille manette	Anel Alavanca	Innesto maniglia
7	Cajon cenicero	Ash pan	Bac à cendres	Caiveta de cinzas	Cassetto porta-cenere
8	Salvatroncos	Glass protector for logs	Barre de maintenance de bûches	Salva troncos	Salva-tronchi
9	Salvatroncos lateral	Lateral glass protector for logs	Barre de maintenance de bûches latéral	Salva troncos lateral	Salva-tronchi laterale
10	Regulacion primaria	Primary air regulation	Réglage d'air primaire	Regulação ar primário	Regolazione d'aria primaria
11	Suiecion	Fastener	Fixation	Fixação	Fissaggio
12	Pata	Leg	Patte	Pata	Zampa
13	Pletina cierre	Tightening plate	Plaque de serrage	Placa de aperto	Piastra fissaggio
14	Cajetin	Box	Boîte	Caixa	Scatola
15	Limpiacristal lateral	Lateral window-wiper	Vitre-propre latéral	Limpa-vidro lateral	Vetro-pulito laterale
16	Sujetacristal	Glass support	Fixer Vitre	Prende Vidror	Supporto Vetro
17	Vermiculita	Vermiculite	Vermiculite	Vermiculite	Vermiculite
18	Costado dcho fundicion	Right cast-iron	Fonte latérale droit	Fundição lateral direita	Ghisa laterale destra
19	Cristal	Glass	Vitre	Vidro	Vetro
20	Tornillo	Screw	Vis	Tornillo	Vite
21	turbina	Turbine	Turbine	Turbina	Turbina
22	Protector turbina	Turbine protector	Protecteur turbine	Protector turbina	Protettore turbina
23	Suiecion	Fastener	Fixation	Fixação	Fissaggio
24	Soporte	Support	Fixer	Prende	Supporto
25	Trasera	Back part	Arrière	Traseira	Parte posteriore
26	Placa trasera dcha fundicion	Right rear cast-iron	Fonte arrière droite	Fundição traseira direita	Ghisa posteriore destra
27	Placa trasera izda fundicion	Left rear cast-iron	Fonte arrière gauche	Fundição traseira esquerda	Ghisa posteriore sinistra
28	Deflector	Baffle plate	Défecteur	Defletor	Deflettore
29	Lateral	Lateral	Latéral	Lateral	Laterale
30	Tapa lateral	Side cover	Couvercle latéral	Tampa lateral	Coperchio laterale
31	Soporte	Support	Fixer	Prende	Supporto
32	Parrilla asados	Roasting grille	Grille de rôtir	Grelha assados	Griglia da arrostitre
33	Regulacion Secundaria	Secondary air control	Réglage secondaire	Regulação secundária	Regolazione secundaria
34	Chapa sujetacristal	Glass support sheet	Tôle fixateur vitre	Chapa agarrada vidro	Lastra supporto vetro
35	Marco superior	Higher frame	Cadre supérieur	Marco superior	Cornice superiore
36	Lamas	Strips	Bandes	Lamas	Striscie
37	Muelle	Spring	Ressort	Molla	Molla
38	Marco vertical	Vertical frame	Cadre vertical	Moldura vertical	Cornice verticale
39	Parrilla fundicion	Cast-iron grille	Grille en fonte	Grelha fundição	Griglia in ghisa
40	Regulacion secundario	Secondary air control	Réglage secondaire	Regulação secundária	Regolazione secundaria
C1	Puerta completa sin cristal	Complete door without glass	Porte complète sans vitre	Porta completa sem vidro	Porta completa senza vetro
C2	Costado dcho sin cristal	Complete right side without glass	Côté droit complète sans vitre	Lado direito completa sem vidro	Lato destro completa senza vetro
C3	Turbina completa	Complete turbine	Turbine complète	Turbina completa	Turbina completa

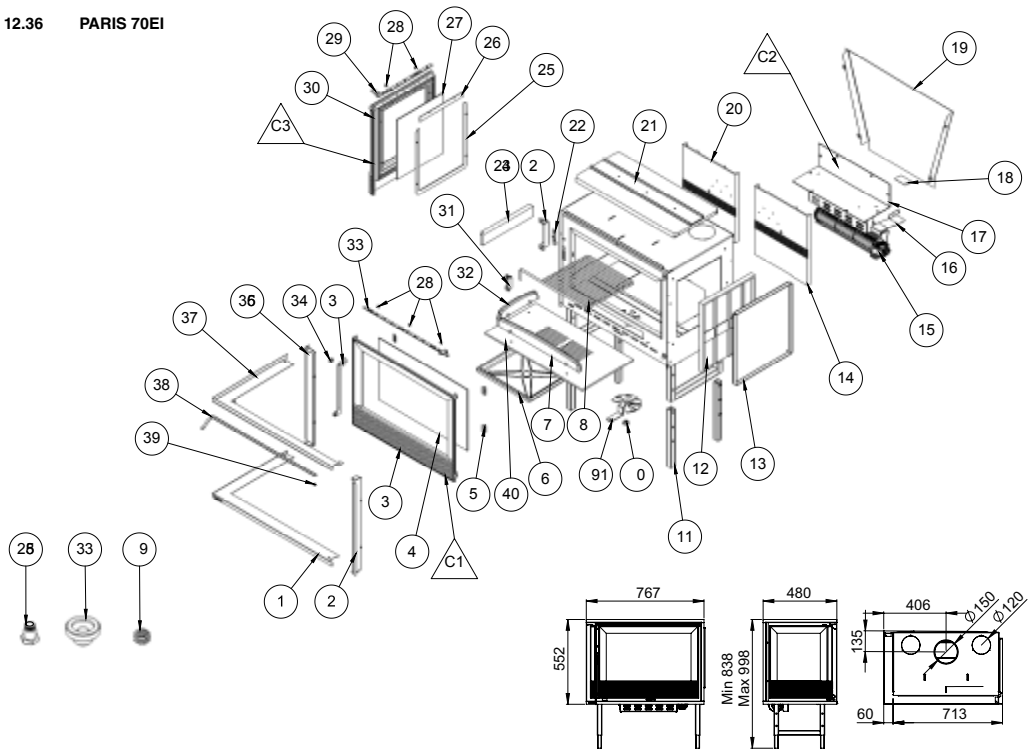

N°	DESCRIPCIÓN	DESCRIPTION	DESCRIPTION	DESCRICAÇÃO	DESCRIZIONE
1	Marco inferior	Lower frame	Cadre inférieur	Marco inferior	Cornice inferiore
2	Marco vertical	Vertical frame	Cadre vertical	Moldura vertical	Cornice verticale
3	Puerta	Door	Porte	Porta	Porta
4	Cristal	Glass	Vitre	Vidro	Vetro
5	Chapa sujetacristal	Glass support sheet	Tôle fixateur vitre	Chapa agarrada vidro	Lastra supporto vetro
6	Caion ceniero	Ash pan	Bac à cendres	Gaveta de cinzas	Cassetto porta-cenere
7	Salvatroncos	Glass protector for logs	Barre de maintenance de bûches	Salva troncos	Salva-tronchi
8	Parrilla fundicion	Cast-iron grille	Grille en fonte	Greilha fundição	Griglia in ghisa
9	Regulacion primaria	Primary air regulation	Réglage d'air primaire	Regulação ar primário	Regolazione d'aria primaria
10	Sujeccion	Fastener	Fixation	Fixação	Fissaggio
11	Pata	Leg	Patte	Faixa	Zampa
12	Lateral	Lateral	Latéral	Laterale	Laterale
13	Tapá lateral	Side cover	Couvercle latéral	Tampa lateral	Coperchio laterale
14	Placa trasera dcha fundicion	Right rear cast-iron	Fonte arrière droite	Fundición trasera derecha	Ghisa posteriore destra
15	Turbina	Turbine	Turbine	Turbina	Turbina
16	Protector turbina	Turbine protector	Protecteur turbine	Protetor turbina	Protettore turbina
17	Soporte	Support	Fixer	Prende	Supporto
18	Sujeccion	Fastener	Fixation	Fixação	Fissaggio
19	Trasera	Back part	Arrière	Traseira	Parte posteriore
20	Placa trasera izda fundicion	Left rear cast-iron	Fonte arrière gauche	Fundición trasera izquierda	Ghisa posteriore sinistra
21	Deflector	Baffle plate	Défecteur	Defletor	Deflettore
22	Pletina cierre	Tightening plate	Plaque de serrage	Placa de aperto	Piastra fissaggio
23	Cajetin	Box	Boîte	Caixa	Scatola
24	Vermiculita	Vermiculite	Vermiculite	Vermiculite	Vermiculite
25	Sueta cristal	Glass support	Vitre supérieur	Vidro superior	Vetro superiore
26	Limpiacristal	Window-wiper	Vitre-propre	Limpa-vidro	Vetro-pulito
27	Cristal	Glass	Vitre	Vidro	Vetro
28	Tornillo	Screw	Vis	Tornillo	Vite
29	Regulacion	Air control	Réglage	Regulação	Regolazione
30	Costado izdo fundicion	Left cast-iron	Fonte latérale gauche	Fundición lateral izquierda	Ghisa laterale sinistra
31	Soporte	Support	Fixer	Prende	Supporto
32	Salvatroncos lateral	Lateral glass protector for logs	Barre de maintenance de bûches latéral	Salva troncos lateral	Salva-tronchi laterale
33	Regulacion secundaria	Secondary air control	Réglage secondaire	Regulação secundária	Regolazione secondaria
34	Maneta	Handle	Manette	Alavanca	Maniglia
35	Casquillo maneta	Handle cap	Douille manette	Anel Alavanca	Innesto maniglia
36	Marco vertical	Vertical frame	Cadre vertical	Moldura vertical	Cornice verticale
37	Marco superior	Higher frame	Cadre supérieur	Marco superior	Cornice superiore
38	Lamas	Strips	Bandes	Lamas	Strisce
39	Muelle	Spring	Ressort	Mola	Molla
40	Parrilla fundicion	Cast-iron grille	Grille en fonte	Greilha fundição	Griglia in ghisa
C1	Puerta completa sin cristal	Complete door without glass	Porte complète sans vitre	Porta completa sem vidro	Porta completa senza vetro
C2	Turbina completa	Complete turbine	turbine complète	Turbina completa	Turbina completa
C3	Costado izdo completo sin cristal	Complete left side without glass	Côté gauche complète sans vitre	Lado izquierdo completa sem vidro	Lato sinistro completa senza vetro

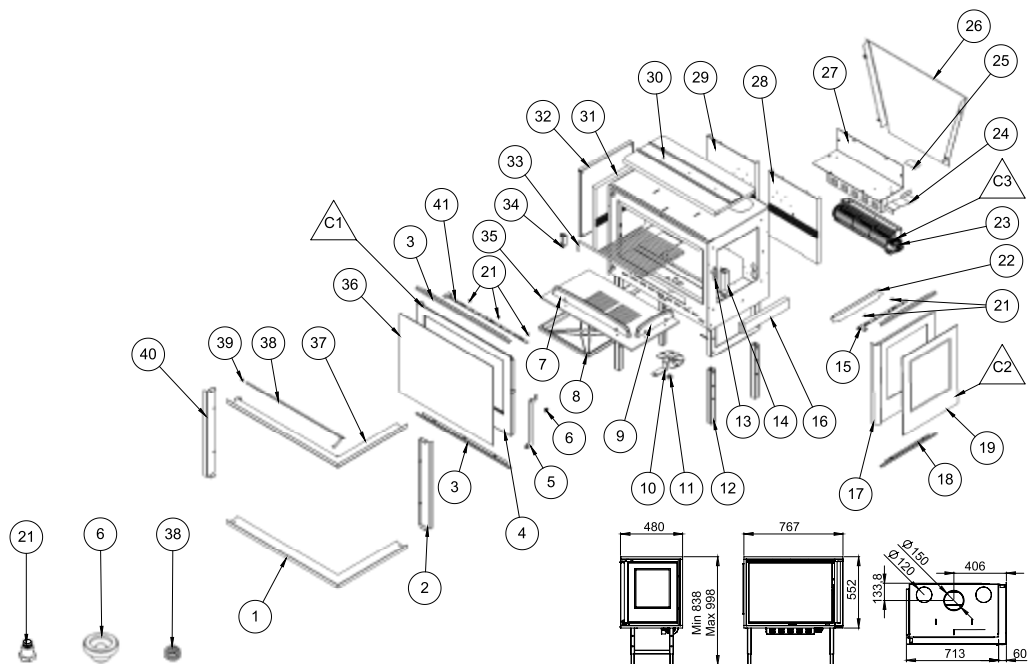

Nº	DESCRIPCIÓN	DESCRIPTION	DESCRIPTION	DESCRICOÃO	DESCRIZIONE
1	Marco inferior	Lower frame	Cadre inférieur	Marco inferior	Cornice inferiore
2	Marco vertical	Vertical frame	Cadre vertical	Moldura vertical	Cornice verticale
3	Sujetacristal	Glass support	Fixer Vitre	Prende Vidror	Supporto Vetro
4	Puerta	Door	Porte	Porta	Porta
5	Maneta	Handle	Manette	Alavanca	Maniglia
7	Casquillo maneta	Handle cap	Douille manette	Anel Alavanca	Innesto maniglia
7	Salvatroncos	Glass protector for logs	Barre de maintenance de bûches	Salva troncos	Salva-tronchi
8	Cajon cenicero	Ash pan	Bac à cendres	Gaveta de cinzas	Cassetto porta-cenere
9	Salvatroncos lateral	Lateral glass protector for logs	Barre de maintenance de bûches latéral	Salva troncos lateral	Salva-tronchi laterale
10	Regulacion primaria	Primary air regulation	Réglage d'air primaire	Regulação ar primário	Regolazione d'aria primaria
11	Sujecion	Fastener	Fixation	Fixação	Fissaggio
12	Patás	Leg	Patte	Pata	Zampa
13	Pletina apriete	Tightening plate	Plaque de serrage	Placa de aperto	Piastra fissaggio
14	Cajetin	Box	Boite	Caixa	Scatola
15	Regulacion lateral	Lateral air control	Réglage latéral	Regulação lateral	Regolazione laterale
16	Vermiculita	Vermiculite	Vermiculite	Vermiculite	Vermiculite
17	Costado dcho fundicion	Right cast-iron	Fonte latérale droit	Fundição lateral direito	Ghisa laterale destra
18	Sujetacristal lateral	Lateral glass support	Fixer vitre latéral	Prende vidro lateral	Supporto vetro laterale
19	Cristal	Glass	Vitre	Vidro	Vetro
21	Tornillo	Screw	Vis	Tornillo	Vite
22	Limpiacristal lateral	Lateral window-wiper	Vis-propre latéral	Limpa-vidro lateral	Vetro-pulito laterale
23	Turbina	Turbine	Turbine	Turbina	Turbina
24	Protector turbina	Turbine protector	Protecteur turbine	Protetor turbina	Protettore turbina
25	Sujecion Primario M8	Primary regulation fastener m8	Fixation primaire m8	Fixação primário m8	Fissaggio primario m8
26	Trasera	Back part	Arrière	Traseira	Parte posteriore
27	Soporte	Support	Fixer	Prende	Supporto
28	Placa trasera dcha fundicion	Right rear cast-iron	Fonte arrière droite	Fundição traseira direita	Ghisa posteriore destra
29	Placa trasera izda fundicion	Left rear cast-iron	Fonte arrière gauche	Fundição traseira esquerda	Ghisa posteriore sinistra
30	Deflector	Baffle plate	Défecteur	Defletor	Deflettore
31	Lateral	Lateral	Latéral	Lateral	Laterale
32	Tapa lateral	Side cover	Couvercle latéral	Tampa lateral	Coperchio laterale
33	Parrilla asados	Roasting grille	Grille de rôtir	Greilha assados	Griglia da arrostitire
34	Soporte	Support	Fixer	Prende	Supporto
35	Parrilla fundicion	Cast-iron grille	Grille en fonte	Greilha fundição	Griglia in ghisa
36	Cristal	Glass	Vitre	Vidro	Vetro
37	Marco superior	Higher frame	Cadre supérieur	Marco superior	Cornice superiore
38	Lamas	Strips	Bandes	Lamas	Striscie
39	Muelle	Spring	Ressort	Mola	Molla
40	Marco vertical	Vertical frame	Cadre vertical	Moldura vertical	Cornice verticale
41	Regulacion secundario	Secondary air control	Réglage secondaire	Regulação secundária	Regolazione secondaria
C1	Puerta completa sin cristal	Complete door without glass	Porte complète sans vitre	Porta completa sem vidro	Porta completa senza vetro
C2	Costado dcho completo sin cristal	Complete right side without glass	Côté droit complète sans vitre	Lado direito completa sem vidro	Lato destro completa senza vetro
C3	Conjunto turbina	Complete turbine	Turbine complète	Turbina completa	Turbina completa

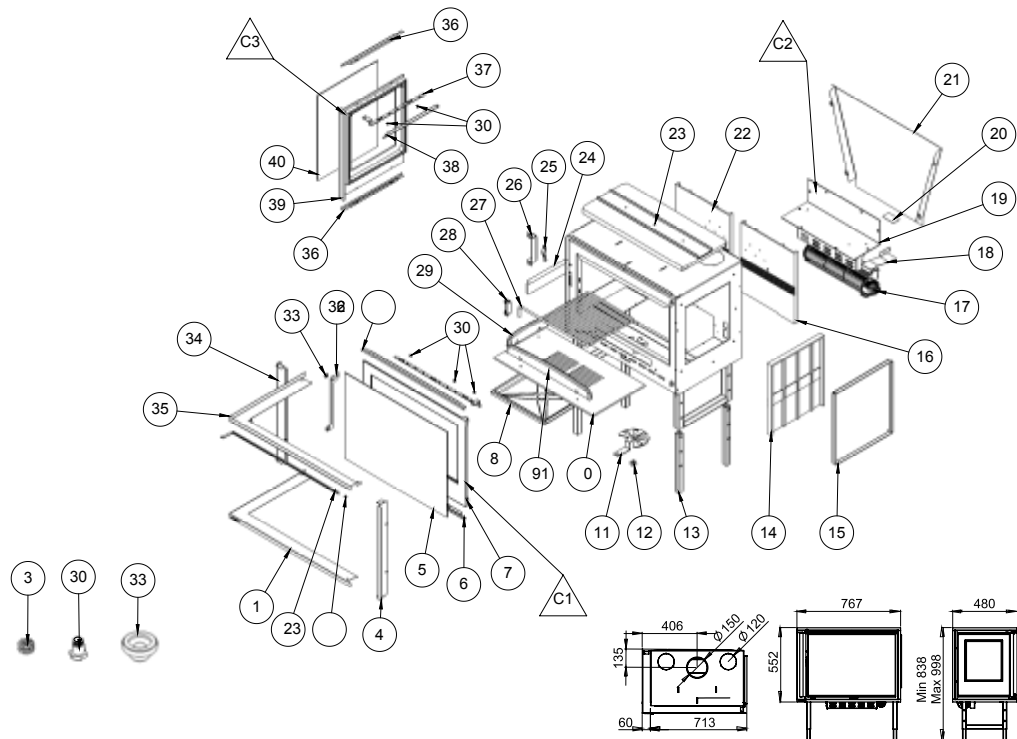

Nº	DESCRIPCIÓN	DESCRIPTION	DESCRIPTION	DESCRIÇÃO	DESCRIZIONE
1	Marco inferior	Lower frame	Cadre inférieur	Marco inferior	Cornice inferiore
2	Lamas	Strips	Bandes	Lamas	Striscie
3	Muelle	Spring	Ressort	Mola	Molla
4	Marco vertical	Vertical frame	Cadre vertical	Moldura vertical	Cornice verticale
5	Cristal	Glass	Vitre	Vidro	Vetro
6	Suetaacristal	Glass support	Fixer Vitre	Prende Vidror	Supporto Vetro
7	Puerta	Door	Porte	Porta	Porta
8	Caion cenicero	Ash pan	Bac à cendres	Gaveta de cinzas	Cassetto porta-cenere
9	Salvatroncos	Glass protector for logs	Barre de maintenance de bûches	Salva troncos	Salva-tronchi
10	Parrilla fundicion	Cast-iron grille	Grille en fonte	Greilha fundição	Griglia in ghisa
11	Primary air regulation	Réglage d'air primaire	Regulação ar primário	Regulação d'aria primaria	
12	Sujeccion Primario M8	Primary regulation fastener m8	Fixation primaire m8	Fixação primário m8	Fissaggio primario m8
13	Patas	Leg	Patte	Pata	Zampa
14	Lateral	Lateral	Latéral	Lateral	Laterale
15	Tapa trasera	Side cover	Couvercle latéral	Tampa lateral	Coperchio laterale
16	Placa trasera dcha fundicion	Right rear cast-iron	Fonte arriere droite	Fundição traseira direita	Ghisa posteriore destra
17	Turbina	Turbine	Turbine	Turbina	Turbina
18	Protector turbina	Turbine protector	Protecteur turbine	Protetor turbina	Protetore turbina
19	Soporte	Support	Fixer	Prende	Supporto
20	Sujeccion	Fastener	Fixation	Fixação	Fissaggio
21	Trasera	Back part	Arrière	Traseira	Parte posteriore
22	Placa trasera izda fundicion	Left rear cast-iron	Fonte arriere gauche	Fundição traseira esquerda	Ghisa posteriore sinistra
23	Deflector	Baffle plate	Déflecteur	Defletor	Deflettore
24	Vermiculita	Vermiculite	Vermiculite	Vermiculite	Vermiculite
25	Pletina cierre	Tightening plate	Plaque de serrage	Placa de aperto	Piastra fissaggio
26	Caietin	Box	Boîte	Caixa	Scatola
27	Parrilla asados	Roasting grille	Grille de rôtor	Greilha assados	Griglia da arrostire
28	Soporte	Support	Fixer	Prende	Supporto
29	Salvatroncos	Glass protector for logs	Barre de maintenance de bûches	Salva troncos	Salva-tronchi
30	Tornillo	Screw	Vis	Tornillo	Vite
31	Maneta	Handle	Manette	Alavanca	Maniglia
32	Casquillo maneta	Handle cap	Douille manette	Anel Alavanca	Innesto maniglia
34	Marco vertical	Vertical frame	Cadre vertical	Moldura vertical	Cornice verticale
35	Marco superior	Higher frame	Cadre supérieur	Marco superior	Cornice superiore
36	Suetaacristal lateral	Lateral glass support	Fixer vitre latéral	Prende vidro lateral	Supporto vetro laterale
37	Regulacion lateral	Lateral air control	Réglage latéral	Regulação lateral	Regolazione laterale
38	Limpiaacristal lateral	Lateral window-wiper	Vitre propre latéral	Limpa-vidro lateral	Vetro-pulito laterale
39	Costado vision izdo	Left side vision	Côté gauche vision	Lado esquerdo vision	Lato sinistro vision
40	Cristal	Glass	Vitre	Vidro	Vetro
C1	Puerta completa sin cristal	Complete door without glass	Porte complète sans vitre	Porta completa sem vidro	Porta completa senza vetro
C2	Turbina completa	Complete turbine	Turbine complète	Turbina completa	Turbina completa
C3	Costado izdo completo sin cristal	Complete left side without glass	Côté gauche complète sans vitre	Lado esquerdo completa sem vidro	Lato sinistro completa senza vetro

12.39 PARIS 90ED

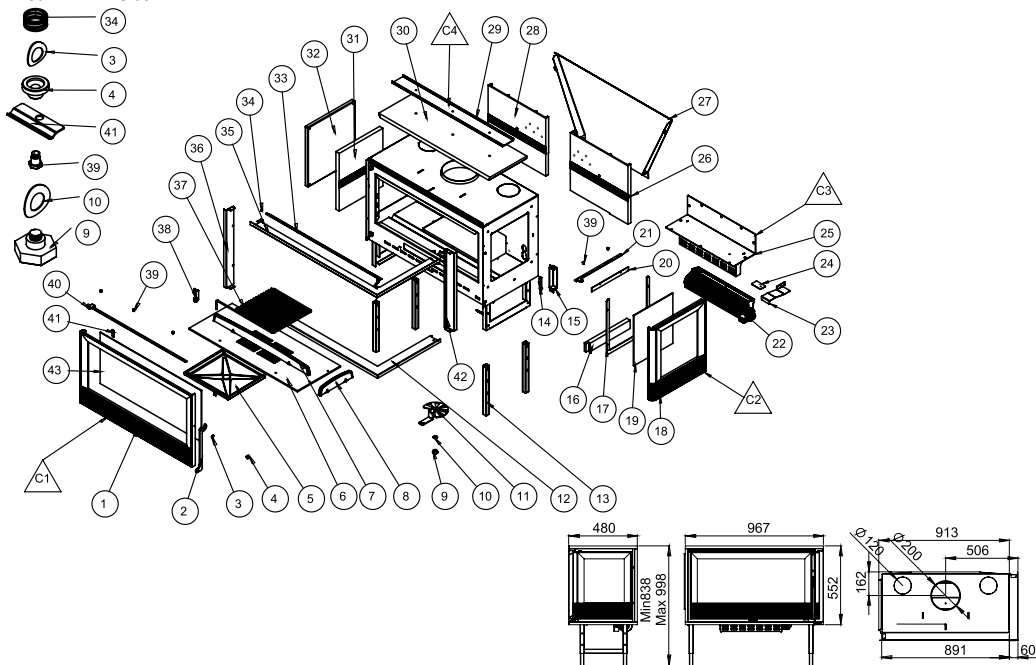

Nº	DESCRIPCIÓN	DESCRIPTION	DESCRIPTION	DESCRIÇÃO	DESCRIZIONE
1	Puerta	Door	Porte	Porta	Porta
2	Maneta	Handle	Manette	Alavanca	Maniglia
3	Arandela muelle ø10.5	Spring's washer ø10.5	Rondelle ressort ø10.5	Arandela mola ø10.5	Rondella molla ø10.5
4	Casquillo maneta	Handle cap	Douille manette	Anel Alavanca	Innesto maniglia
5	Cajon cenicero	Ash pan	Bac à cendres	Gaveta de cinzas	Cassetto porta-cenere
6	Parrilla fundicion	Cast-iron grille	Grille en fonte	Grilha fundição	Griglia in ghisa
7	Salvatroncos	Glass protector for logs	Barre de maintenance de bûches	Salva troncos	Salva-tronchi
8	Salvatroncos lateral	Lateral glass protector for logs	Fixation primaire m8	Salva-tronchi lateral	Salva-tronchi laterale
9	Sujecion Primario M8	Primary regulation fastener m8	Rondelle	Fixação primário m8	Fissaggio primario m8
10	Arandela	Washer	Réglage d'air primaire	Arandela	Rondella
11	Regulacion primaria	Primary air regulation	Marco inferior	Regulacao ar primário	Regolazione d'aria primaria
12	Marco inferior	Lower frame	Patte	Marco inferior	Cornice inferiore
13	Patas	Leg	Plaque de serrage	Pata	Zampa
14	Pletina apriete	Tightening plate	Boite	Placa de aperto	Piastra fissaggio
15	Cajetin	Box	Vermiculite	Caixa	Scatola
16	Vermiculita	Vermiculite	Fixer vitre	Vermiculite	Vermiculite
17	Sujetacristal	Glass support	Fonte latérale droit	Prende vidro	Supporto vetro
18	Costado dcho fundicion	Right cast-iron	Vitre	Fundição lateral direito	Ghisa laterale destra
19	Cristal	Glass	Vitre-propre lateral	Vidro	Vetro
20	Limpiacristal	Lateral window-wiper	Limpa-vidro lateral	Limpa-vidro lateral	Vetro-pulito laterale
21	Regulacion lateral	Lateral air control	Réglage latéral	Regulacao lateral	Regolazione laterale
22	Turbina	Turbine	Turbine	Turbina	Turbina
27	Protector turbina	Turbine protector	Protecteur turbine	Protetor turbina	Protettore turbina
24	Sujecion Primario M8	Primary regulation fastener m8	Fixation primaire m8	Fixação primário m8	Fissaggio primario m8
25	Soporte	Support	Fixer	Prinde	Supporto
26	Placa trasera dcha fundicion	Right rear cast-iron	Fonte arrière droite	Fundição traseira direita	Ghisa posteriore destra
27	Camara trasera	Rear chamber	Chambre arrière	Câmara traseira	Camera posteriore
28	Placa trasera izda fundicion	Left rear cast-iron	Fonte arrière gauche	Fundição traseira esquerda	Ghisa posteriore sinistra
29	Refuerzo deflector	Baffle plate reinforcement	Renforcement déflecteur	Reforço defletor	Rinforzo deflettore
30	Deflector	Baffle plate	Déflecteur	Deflector	Deflettore
31	Lateral	Lateral	Lateral	Lateral	Laterale
32	Tapa lateral	Side cover	Couvercle latéral	Tampa lateral	Coperchio laterale
33	Lamas	Strips	Lamas	Lamas	Strisce
34	Muelle	Spring	Ressort	Moia	Molla
35	Marco superior	Higher frame	Cadre supérieur	Marco superior	Cornice superiore
36	Marco vertical	Vertical frame	Cadre vertical	Moldura vertical	Cornice verticale
37	Parrilla asados	Roasting grille	Grille de rôtir	Grilha assados	Griglia da arrostito
38	Soporte	Support	Fixer	Prende	Supporto
39	Tornillo	Screw	Vis	Tornille	Vite
40	Regulacion secundario	Secondary air control	Réglage secondaire	Regulacao secundária	Regolazione secondaria
41	Chapa sujeta cristal	Glass support sheet	Tôle fixateur vitre	Chapa aarrada vidro	Lastra supporto vetro
42	Marco vertical	Vertical frame	Cadre vertical	Moldura vertical	Cornice verticale
43	Cristal	Glass	Vitre	Vidro	Vetro
C1	Puerta completa sin cristal	Complete door without glass	Porte complète sans vitre	Porta completa sem vidro	Porta completa senza vetro
C2	Costado dcho completo sin cristal	Complete right side without glass	Côté droit complète sans vitre	Lado direito completa sem vidro	Lato destro completa senza vetro
C3	Turbina completa	Complete turbine	Turbine complète	Turbina completa	Turbina completa
C4	Deflector completo	Complete Baffle plate	Déflecteur complète	Deflector completa	Deflettore completo

12.40 PARIS 90EI

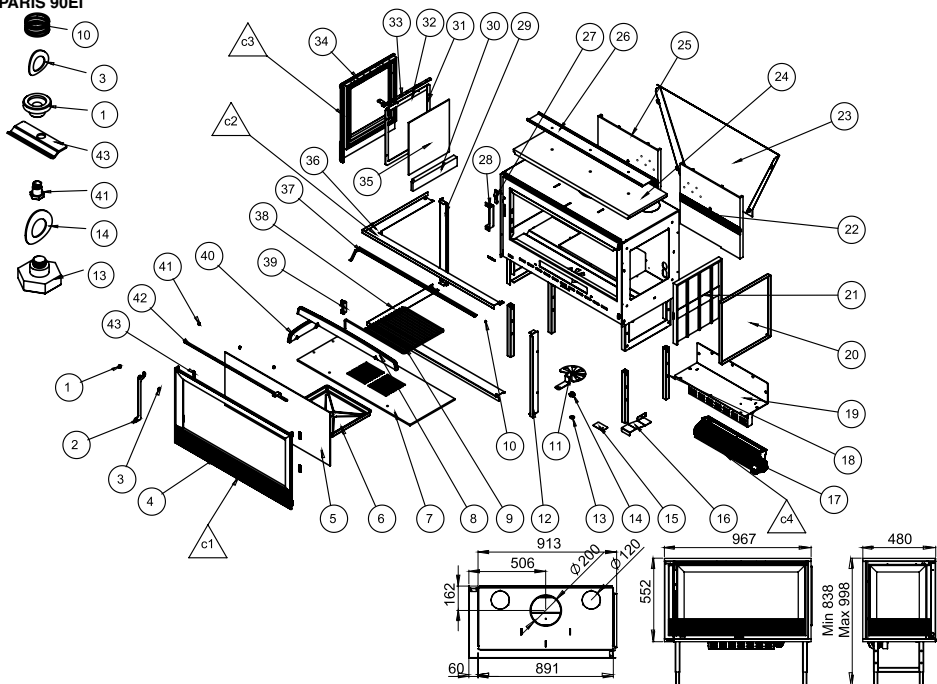

Nº	DESCRIPCIÓN	DESCRIPTION	DESCRIPTION	DESCRIÇÃO	DESCRIZIONE
1	Casquillo para maneta	Handle cap	Douille manette	Anel Alavanca	Innesto maniglia
2	Maneta	Handle	Alavanca	Alavanca	Maniglia
3	Arandela muelle ø10,5	Spring's washer ø10,5	Rondelle ressort ø10,5	Arandela mola ø10,5	Rondella molla ø10,5
4	Puerta	Door	Porte	Porta	Porta
5	Cristal	Glass	Vitre	Vidro	Vetro
6	Cajon cenicero	Ash pan	Bac à cendres	Gaveta de cinzas	Cassetto porta-cenere
7	Parrilla fundicion	Cast-iron grille	Grille en fonte	Greilha fundição	Griglia in ghisa
8	Salvatroncos	Glass protector for logs	Barre de maintenance de bûches	Salva troncos	Salva-tronchi
9	Parrilla asados	Roasting grille	Grille de rôtir	Greilha assados	Griglia da arrostitre
10	Muelle	Spring	R ressort	Mola	Molla
11	Regulacion primaria	Primary air regulation	Réglage d'air primaire	Regulação ar primário	Regolazione d'aria primaria
12	Marco vertical esquina	Corner vertical frame	Cadre vertical coin	Moldura vertical esquina	Cornice verticale angolo
13	Arandela muelle ø13	Spring's washer ø13	Rondelle ressort ø13	Arandela mola ø13	Rondella molla ø13
14	Sujecion Primario M8	Primary regulation fastener m8	Fixation primaire m8	Fixação primário m8	Fissaggio primario m8
15	Succion napa	Insulation support	Fixation isolant	Fixação isolante	Fissaggio isolante
16	Protector turbina	Turbine protector	Protecteur turbine	Protetor turbina	Protettore turbina
17	Turbina	Turbine	Turbine	Turbina	Turbina
18	Patas	Leg	Patte	Pata	Zampa
19	Soporte turbina	Support turbine	Turbine fixer	Turbina prende	Turbina supporto
20	Tapa lateral	Side cover	Couvercle latéral	Tampa lateral	Coperchio laterale
21	Lateral esquina fundicion	Cast-iron side corner	Latéral coin fonte	Lateral esquina fundição	Laterale angolo ghisa
22	Placa trasera dcha fundición	Right rear cast-iron	Fonte arrière droite	Fundição traseira direita	Ghisa posteriore destra
23	Camara trasera aire	Air rear chamber	Chambre arrière air	Câmara traseira ar	Camera posteriore aria
24	Deflector	Baffle plate	Défecteur	Defletor	Deflettore
25	Trasera izquierda fundicion	Left rear cast-iron	Fonte arrière gauche	Fundição traseira esquerda	Ghisa posteriore sinistra
26	Deflector	Baffle plate	Défecteur	Defletor	Deflettore
27	Pletina apriete cierre	Tightening plate	Plaque de serrage	Placa de aperto	Piastra fissaggio
28	Cajetin cierre	Box	Boite	Caixa	Scatola
29	Marco vertical	Vertical frame	Cadre vertical	Moldura vertical	Cornice verticale
30	Vermiculita lateral	Lateral vermiculite	Latéral vermiculite	Vermiculite	Vermiculite
31	Sujeta cristal costado	Lateral glass support	Fixer vitre latéral	Prende vidro lateral	Supporto vetro laterale
32	Limpiacristal lateral	Lateral window-wiper	Vitre-propre latéral	Limpa-vidro lateral	Vetro-pulito laterale
33	Regulacion lateral	Lateral air control	Réglage latéral	Regulação lateral	Regolazione laterale
34	Costado izquierdo	Left side	Côté gauche	Lado izquierdo c	Lato sinistro
35	Cristal vitroceramico costado	Side ceramic glass	Vitre côté	Vidro cerámico lado	Vetro ceramico lato
36	Marco superior	Higher frame	Cadre supérieur	Marco superior	Cornice superiore
37	Lamas	Strips	Bandes	Lamas	Striscie
38	Marco inferior	Lower frame	Cadre inférieur	Marco inferior	Cornice inferiore
39	Soporte parrilla asados	Roasting grille support	Fixer grille de rôtir	Prende greilha assados	Supporto griglia da arrostitre
40	Salvatroncos	Glass protector for logs	Barre de maintenance de bûches	Salva troncos	Salva-tronchi
41	Tornillo regulacion secundaria	Secondary air regulation screw	Vis de réglage d'air secondaire	Tornillo regulación ar secundaria	Vite regolazione aria secondaria
42	Regulacion secundaria	Secondary air control	Réglage secondaire	Regulação secundaria	Regolazione secundaria
43	Chapa sujeta cristal	Glass support sheet	Tôle fixateur vitre	Chapa aparrada vidro	Lastra supporto vetro
C1	Puerta completa sin cristal	Complete door without glass	Porte complète sans vitre	Porta completa sem vidro	Porta completa senza vetro
C2	Marco completo	Complete frame	Cadre complet	Moldura completa	Cornice completa
C3	Costado izquierdo completo sin cristal	Complete left side without glass	Côté gauche complète sans vitre	Lado izquierdo completa sem vidro	Lato sinistro completa senza vetro
C4	Conjunto turbina completo	Complete turbine	Turbine complète	Turbina completa	Turbina completa

12.41 PARIS 90ED VISION

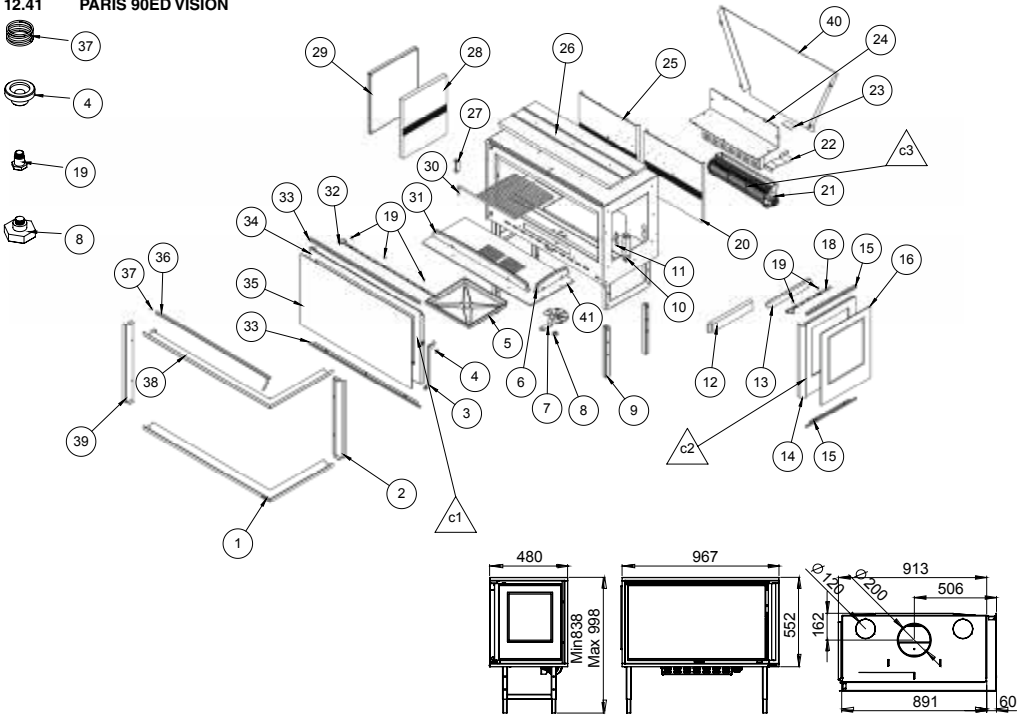

Nº	DESCRIPCIÓN	DESCRIPTION	DESCRIPTION	DESCRIÇÃO	DESCRIZIONE
1	Marco inferior	Lower frame	Cadre inférieur	Marco inferior	Cornice inferiore
2	Marco vertical	Vertical frame	Cadre vertical	Moldura vertical	Cornice verticale
3	Maneta	Handle	Manette	Alavanca	Maniglia
4	Casquillo maneta	Handle cap	Douille manette	Anel Alavanca	Innesto maniglia
5	Cajon cenicero	Ash pan	Bac à cendres	Gaveta de cinzas	Cassetto porta-cenere
6	Salvatroncos lateral	Lateral glass protector for logs	Barre de maintenance de bûches latéral	Salva troncos lateral	Salva-tronchi laterale
7	Regulacion primaria	Primary air regulation	Réglage d'air primaire	Regulação ar primário	Regolazione d'aria primaria
8	Sujeccion Primario M8	Primary regulation fastener m8	Fixation primaire m8	Fixação primário m8	Fissaggio primario m8
9	Patas	Leg	Patte	Pata	Zampa
10	Cajetin	Box	Boîte	Caixa	Scatola
11	Pletina cierre	Tightening plate	Plaque de serrage	Placa de aperto	Piastra fissaggio
12	Vermiculita	Vermiculite	Vermiculite	Vermiculite	Vermiculite
13	Limpiacristal	Window-wiper	Vitre-proppe	Limpa-vidro	Vetro-pulito
14	Costado	Side	Côté	Lado	Lato
15	Sujetacristal	Glass support	Fixer Vitre	Prende Vidror	Supporto Vetro
16	Cristal	Glass	Vitre	Vidro	Vetro
18	Regulacion	Air control	Réglage	Regulação	Regolazione
19	Tornillo	Screw	Vis	Tornillo	Vite
20	Placa trasera dcha	Right rear cast-iron	Fonte arrière droite	Fundição traseira direita	Ghisa posteriore destra
21	Turbina	Turbine	Turbine	Turbina	Turbina
22	Protector turbina	Turbine protector	Protecteur turbine	Protetor turbina	Protettore turbina
23	Sujeccion	Support	Fixation	Fixação	Fissaggio
24	Soporte	Support	Fixer	Prende	Fixação
25	Placa trasera izda	Left rear cast-iron	Fonte arrière gauche	Fundição traseira esquerda	Ghisa posteriore sinistra
27	Deflector	Baffle plate	Déflecteur	Defletore	Deflettore
27	Soporte	Support	Fixer	Prende	Supporto
28	Placa lateral	Side	Latéral	Lateral	Laterale
29	Tapa lateral	Side cover	Couvercle latéral	Tampa lateral	Coperchio laterale
30	Parrilla asados	Roasting grille	Grille de rôti	Grêlia de assados	Griglia da arrostitre
31	Salvatroncos	Glass protector for logs	Barre de maintenance de bûches	Salva troncos	Salva-tronchi
32	Regulacion secundaria	Secondary air control	Réglage secondaire	Regulação secundária	Regolazione secundaria
33	Sujetacristal	Glass support	Fixer Vitre	Prende Vidror	Supporto Vetro
34	Puerta	Door	Porte	Porta	Porta
35	Cristal	Glass	Vitre	Vidro	Vetro
36	Lamas	Strips	Bandes	Lamas	Striscie
37	Muelle	Spring	Ressort	Mola	Molla
38	Marco superior	Upper frame	Cadre supérieur	Marco superior	Cornice superiore
39	Marco vertical	Vertical frame	Cadre vertical	Moldura vertical	Cornice verticale
41	Parrilla fundicion	Cast-iron grille	Grille en fonte	Grêlia fundição	Griglia in ghisa
40	Trasera	Back part	Arrière	Traseira	Parte posteriore
C1	Puerta completa sin cristal	Complete door without glass	Porte complète sans vitre	Porta completa sem vidro	Porta completa senza vetro
C2	Costado derecho sin cristal	Complete right side without glass	Côté droit complète sans vitre	Lado direito completa sem vidro	Lato destro completa senza vetro
C3	Turbina completa	Complete turbine	Turbine complète	Turbina completa	Turbina completa

12.42 PARIS 90EI VISION

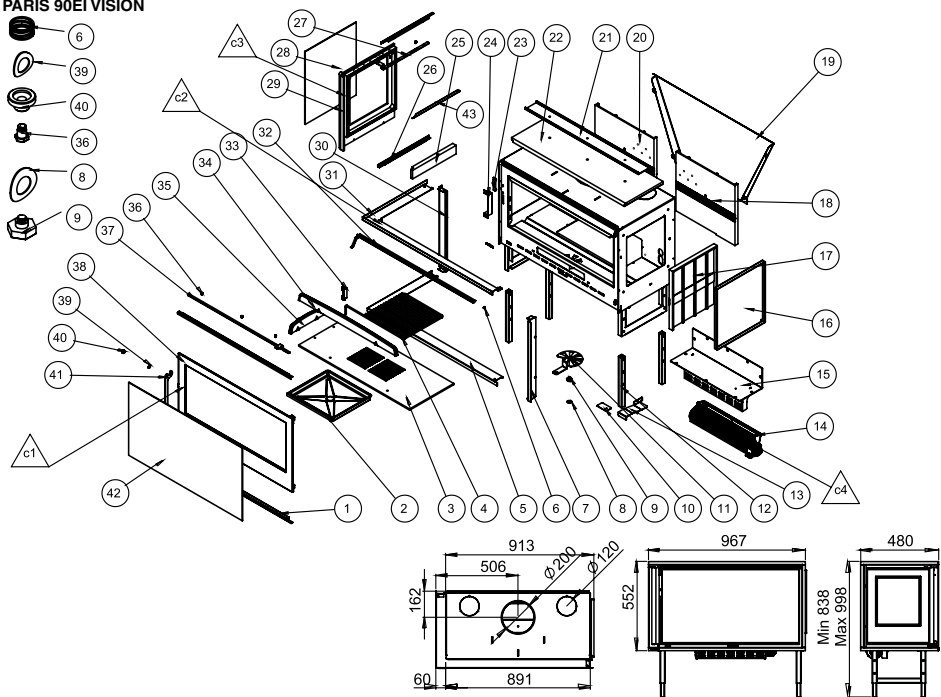

N°	DESCRIPCIÓN	DESCRIPTION	DESCRIPTION	DESCRIÇÃO	DESCRIZIONE
1	Chapa Sujeta Cristal	Glass support sheet	Tôle fixateur vitre	Chapa agarrada vidro	Lastra supporto vetro
2	Caion Cenicero	Ash pan	Bac à cendres	Gaveta de cinzas	Cassetto porta-cenere
3	Parrilla Fundicion	Cast-iron grille	Grille en fonte	Greilha fundição	Griglia in ghisa
4	Parrilla Asados	Roasting grille	Grille de rôti	Greilha assados	Griglia da arrostire
5	Marco Inferior	Lower frame	Cadre inférieur	Arandela inferior	Cornice inferiore
6	Arandela Muelle Ø10.5	Spring's washer ø10.5	Rondelle ressort ø10.5	Arandela mola ø10.5	Rondella molla ø10.5
7	Muelle	Spring	Ressort	Molla	Molla
8	Marco Vertical Esquina	Corner vertical frame	Cadre vertical coin	Moldura vertical esquina	Cornice verticale angolo
9	Arandela Muelle Ø13	Spring's washer Ø13	Rondelle ressort Ø13	Arandela mola Ø13	Rondella mola Ø13
10	Sujecion Primaria M8	Primary regulation fastener m8	Fixation primaire m8	Fixação primário m8	Fissaggio primario m8
11	Sujecion Napa	Insulation support	Fixation isolant	Fixação isolante	Fissaggio isolante
12	Regulacion Primaria	Primary air regulation	Réglage d'air primaire	Regulação ar primário	Regolazione d'aria primaria
13	Patas	Leg	Patte	Pata	Zampa
14	Protector turbina	Turbine protector	Protecteur turbine	Protetor turbina	Protettore turbina
15	Turbina	Turbine	Turbine	Turbina	Turbina
16	Soporte Turbina	Turbine fixer	Turbine fixer	Turbina prende	Turbina supporto
17	Tapa Lateral	Side cover	Couvercle latéral	Tampa lateral	Coperchio laterale
18	Lateral Esquina Fundicion	Cast-iron side corner	Latéral coin fonte	Lateral esquina fundição	Laterale angolo ghisa
19	Trasera Derecha Fundicion	Right rear cast-iron	Fonte arrière droite	Fundición traseira direita	Ghisa posteriore destra
20	Trasera Izquierda Fundicion	Left rear cast-iron	Fonte arrière gauche	Fundición traseira esquerda	Ghisa posteriore sinistra
21	Refuerzo Deflector	Baffle plate reinforcement	Renforcement deflecteur	Reforço deflector	Rinforzo deflettore
22	Deflector	Baffle plate	Deflecteur	Defletor	Deflettore
23	Pletina Apriete Cierre	Tightening plate	Plaque de serrage	Placa de aperto	Plastra fissaggio
24	Cajetin Cierre	Box	Boîte	Caixa	Scatola
25	Vermiculita Lateral	Lateral vermiculite	Latéral vermiculite	Vermiculite	Vermiculite
26	Sujetacristal lateral	Lateral glass support	Fixer vitre latéral	Prende vidro lateral	Supporto vetro laterale
27	Regulacion Secundaria Costado	Lateral air control	Réglage latéral	Regulação lateral	Regolazione laterale
29	Costado Izquierdo	Left side	Côté gauche	Salva troncos	Lato sinistro
30	Marco Vertical	Vertical frame	Cadre vertical	Moldura vertical	Cornice verticale
31	Marco superior	Higher frame	Cadre supérieur	Marco superior	Cornice superiore
32	Lama	Strips	Bandes	Lamas	Striscie
33	Soporte Parrilla Asados	Roasting grille support	Fixer grille de rôti	Prende greilha assados	Supporto griglia da arrostire
34	Salvatroncos	Glass protector for logs	Barre de maintenance de bûches	Salva troncos	Salva-tronchi
34	Salvatroncos	Glass protector for logs	Barre de maintenance de bûches	Salva troncos	Salva-tronchi
36	Tornillo Regulacion Secundaria	Secondary air regulation screw	Vis de réglage d'air secondaire	Tronlillo regulação ar secundária	Vite regolazione aria secondaria
37	Regulacion Secundaria Puerta	Secondary air control	Réglage secondaire	Regulação secundária	Regolazione secondaria
38	Puerta (Solo Puerta)	Door (Door only)	Porte (Seulement porte)	Porta (Só porta)	Porta (Solo porta)
38	Cristal Vitrocerámico	Ceramic glass	Vitre	Vitro cerámico	Vetro ceramico
40	Casquillo maneta	Handle cap	Douille manette	Anel Alavanca	Innesto maniglia
41	Maneta	Handle	Vitre côté	Alavanca	Maniglia
42	Cristal Vitrocerámico Costado	Side ceramic glass	Vitre côté	Vitro cerámico lado	Vetro ceramico lato
43	Limpiaacristal lateral	Lateral window-wiper	Vitre-propre latéral	Limpia-vidro lateral	Vetro-pulito laterale
C1	Puerta completa sin cristal	Complete door without glass	Porte complète sans vitre	Porta completa sem vidro	Porta completa senza vetro
C2	Marco completo	Complete frame	Cadre complet	Moldura completa	Cornice completa
C3	Costado izquierdo completo sin cristal	Complete left side without glass	Côté gauche complète sans vitre	Lado esquerdo completa sem vidro	Lato sinistro completa senza vetro
C4	Turbina completa	Complete turbine	Turbine complète	Turbina completa	Turbina completa

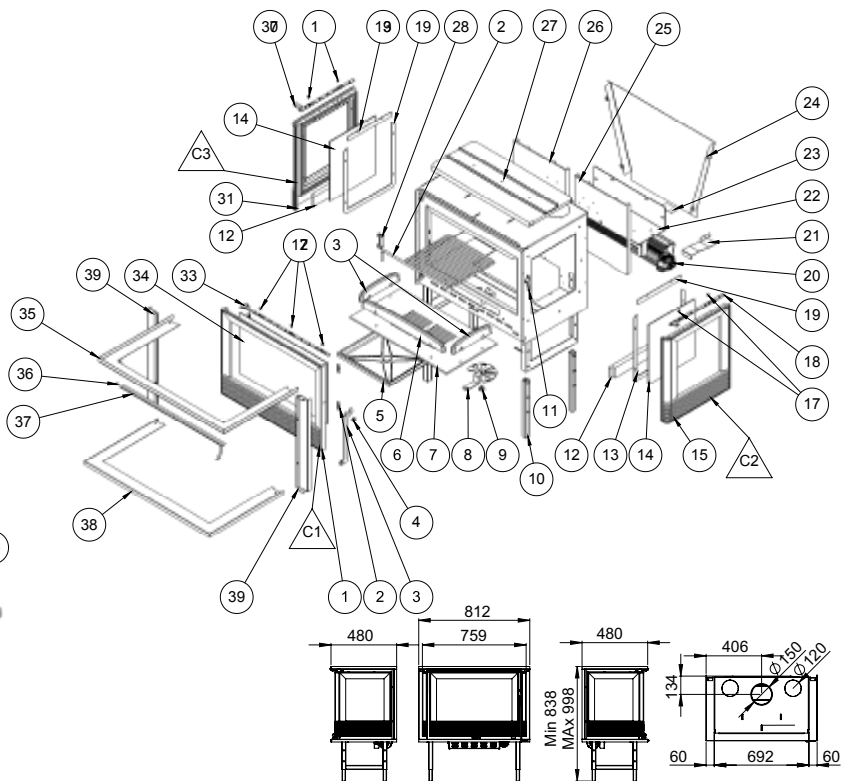

N°	DESCRIPCIÓN	DESCRIPTION	DESCRIPTION	DESCRIÇÃO	DESCRIZIONE
1	Puerta	Door	Porte	Porta	Porta
2	Chapa sujetacristal	Glass support sheet	Tôle fixateur verre	Chapa agarrada vidro	Lastra supporto vetro
3	Maneta	Handle	Manette	Alavanca	Maniglia
4	Casquillo	Handle cap	Douille manette	Anel Alavanca	Innesto maniglia
5	Cajon cenicero	Ash pan	Bac à cendres	Gaveta de cinzas	Cassetto porta-cenere
6	Salvatroncos	Glass protector for logs	Barre de maintenance de bûches	Salva troncos	Salva-tronchi
7	Parrilla fundicion	Cast-iron grille	Grille en fonte	Grilha fundição	Griglia in ghisa
8	Regulacion primaria	Primary air regulation	Réglage d'air primaire	Regulação ar primário	Regolazione d'aria primaria
9	Sujeccion primario	Primary regulation fastener	Fixation primaire	Fixação primário	Fissaggio primario
10	Pata	Leg	Patte	Zampa	Zampa
11	Pletina apriete	Tightening plate	Plaque de serrage	Placa de aperto	Piastra fissaggio
12	Vermiculita	Vermiculite	Vermiculite	Vermiculite	Vermiculite
13	Sujetacristal	Glass support	Fixer Vitre	Prende Vidror	Supporto Vetro
14	Cristal	Glass	Vitre	Vidro	Vetro
15	Costado dcho				
17	Tornillo	Screw	Vis	Tornillo	Vite
18	Regulacion lateral dcha	Right air regulation	Réglage d'air droit	Regulação ar direita	Regolazione d'aria destra
19	Limpiacristal lateral	Lateral window-wiper	Vitre-propre lateral	Limpa-vidro lateral	Vetro-pulito laterale
20	Turbina	Turbine	Turbine	Turbina	Turbina
21	Protector turbina	Turbine protector	Protecteur turbine	Protetor turbina	Protetore turbina
22	Soporte	Support	Fixer	Prende	Supporto
23	Sujeccion				
24	Trasera	Back part	Arrière	Traseira	Parte posteriore
25	Placa trasera dcha fundicion	Right rear cast-iron	Fonte arrière droite	Fundição traseira direita	Ghisa posteriore destra
26	Placa trasera izda fundicion	Left rear cast-iron	Fonte arrière gauche	Fundição traseira esquerda	Ghisa posteriore sinistra
27	Deflector	Baffle plate	Défecteur	Defletor	Deflettore
28	Parrilla de asados	Roasting grille	Grille de rôtir	Grilha assados	Griglia da arrostitire
29	Soporte	Support	Fixer	Prende	Supporto
30	Regulacion lateral izda				
31	Costado izdo				
32	Salvatroncos lateral	Lateral glass protector for logs	Barre de maintenance de bûches latéral	Salva troncos lateral	Salva-tronchi laterale
33	Regulacion secundario	Secondary air control	Réglage secondaire	Regulação secundária	Regolazione secundaria
34	Cristal	Glass	Vitre	Vidro	Vetro
35	Marco superior	Higher frame	Cadre supérieur	Marco superior	Cornice superiore
36	Muelle	Strips	Bandes	Lamas	Striscie
37	Lamas	Lower frame	Cadre inférieur	Marco inferior	Cornice inferiore
38	Marco inferior	Vertical frame	Cadre vertical	Moldura vertical	Cornice verticale
39	Marco vertical				
C1	Fuerta completa sin cristal	Complete door without glass	Porte complete sans vitre	Porta completa sem vidro	Porta completa senza vetro
C2	Costado dcho completo sin cristal	Complete right side without glass	Côté droit complète sans vitre	Lado direito completa sem vidro	Lato destro completa senza vetro
C3	Costado izdo completo sin cristal	Complete left side without glass	Côté gauche complète sans vitre	Lado esquerdo completa sem vidro	Lato sinistro completa senza vetro

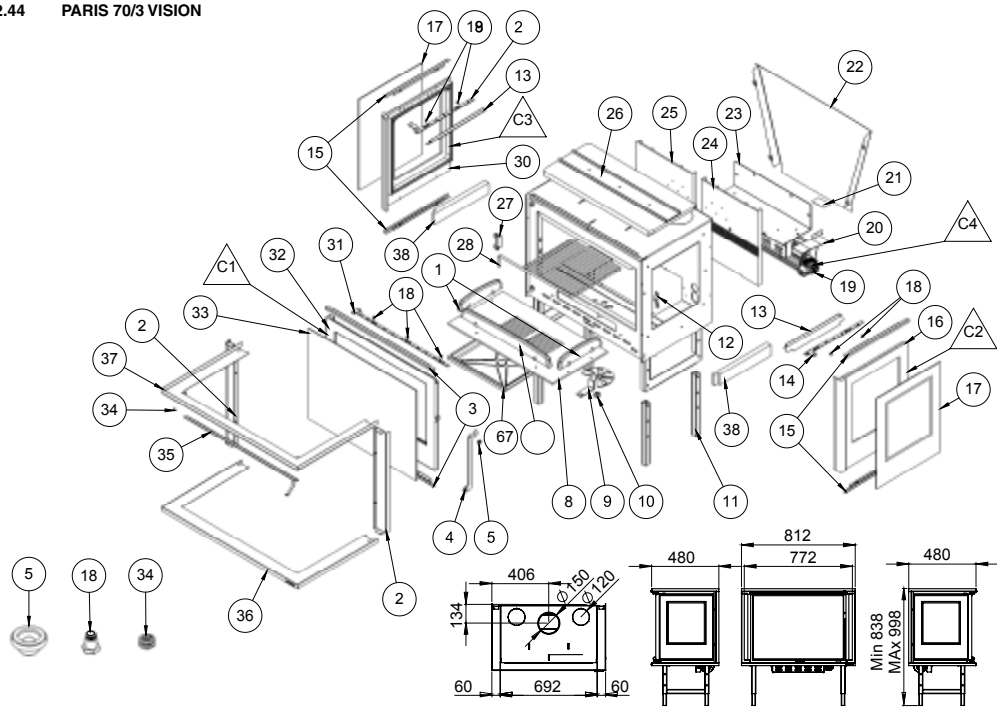

Nº	DESCRIPCIÓN	DESCRIPTION	DESCRIPTION	DESCRIÇÃO	DESCRIZIONE
1	Salvatroncos lateral	Lateral glass protector for logs	Barre de maintenance de bûches latéral	Salva troncos lateral	Salva-tronchi laterale
2	Marco vertical	Vertical frame	Cadre vertical	Moldura vertical	Cornice verticale
3	Sujetacristal	Glass support	Fixer Vitre	Moldura vertical	Supporto Vetro
4	Maneta	Handle	Manette	Alavanca	Maniglia
5	Casquillo	Handle cap	Douille manette	Anel Alavanca	Innesto maniglia
6	Caion cenicero	Ash pan	Bac à cendres	Galveta de cinzas	Cassetto porta-cenere
7	Salvatroncos	Glass protector for logs	Barre de maintenance de bûches	Salva troncos	Salva-tronchi
8	Parrilla fundicion	Cast-iron grille	Grille en fonte	Greilha fundição	Griglia in ghisa
9	Regulacion primaria	Primary air regulation	Réglage d'air primaire	Regulação ar primário	Regolazione d'aria primaria
10	Sujeccion primario	Primary regulation fastener	Fixation primaire	Fixação primário	Fissaggio primario
11	Pata	Leg	Patte	Zampa	Zampa
12	Pielina apriete	Tightening plate	Plaque de serrage	Placa de aperto	Piastra fissaggio
13	Limpicristal lateral	Lateral window-wiper	Vitre-propre latéral	Limpa-vidro lateral	Vetro-pulito laterale
14	Regulacion costado dcho	Right air regulation	Réglage d'air droit	Regulação ar direita	Regolazione d'aria destra
15	Sujetacristal lateral	Lateral glass support	Fixer vitre latéral	Prende vidro lateral	Supporto vetro laterale
16	Costado vision dcho	Right vision side	Côté droit vision	Lado direito vision	Lato destro vision
17	Cristal	Glass	Vitre	Vidro	Vetro
18	Tornillo	Screw	Vis	Tornillo	Vite
19	Turbina	Turbine	Turbine	Turbina	Turbina
20	Protector turbina	Turbine protector	Protecteur turbine	Protetor turbina	Protettore turbina
21	Sujeccion	Fastener	Fixation	Fixação	Fissaggio
22	Trasera	Back part	Arrière	Traseira	Parte posteriore
23	Soporte	Support	Fixer	Prende	Supporto
24	Placa trasera dcha fundicion	Right rear cast-iron	Fonte arrière droite	Fundição traseira direita	Ghisa posteriore destra
25	Placa trasera izda fundicion	Left rear cast-iron	Fonte arrière gauche	Fundição traseira esquerda	Ghisa posteriore sinistra
26	Deflector	Baffle plate	Déflecteur	Defletor	Deflettore
27	Soporte	Support	Fixer	Prende	Supporto
28	Parrilla	Roasting grille	Grille de rôtir	Greilha assados	Griglia da arrostito
29	Regulacion lateral izdo	Left air regulation	Réglage d'air gauche	Regulação ar esquerda	Regolazione d'aria sinistra
30	Costado izdo	Left side	Côté gauche	Lado esquerdo	Lato sinistro
31	Regulacion secundaria	Secondary air control	Réglage secondaire	Regulação secundária	Regolazione secondaria
32	Puerta	Door	Porte	Porta	Porta
33	Cristal	Glass	Vitre	Vidro	Vetro
34	Muelle	Spring	Ressort	Mola	Molla
35	Lamas	Strips	Bandes	Lamas	Striscie
36	Marco inferior	Lower frame	Cadre inférieur	Marco inferior	Cornice inferiore
37	Marco superior	Higher frame	Cadre supérieur	Marco superior	Cornice superiore
38	Vermiculita	Vermiculite	Vermiculite	Vermiculite	Vermiculite
C1	Puerta completa sin cristal	Complete door without glass	Porte complète sans vitre	Porta completa sem vidro	Porta completa senza vetro
C2	Costado dcho sin cristal	Complete right side without glass	Côté droit complète sans vitre	Lado direito completa sem vidro	Lato destro completa senza vetro
C3	Costado izdo sin cristal	Complete left side without glass	Côté gauche complète sans vitre	Lado esquerdo completa sem vidro	Lato sinistro completa senza vetro
C4	Turbina completa	Complete turbine	Turbine complète	Turbina completa	Turbina completa

12.45 PARIS 90/3

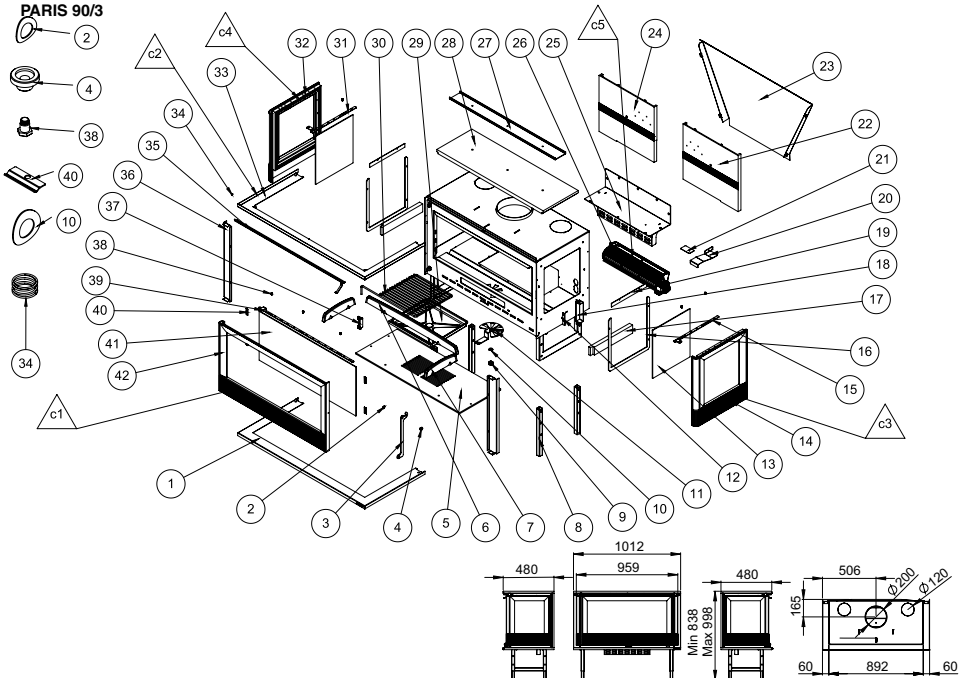

N°	DESCRIPCIÓN	DESCRIPTION	DESCRIPTION	DESCRIÇÃO	DESCRIZIONE
1	Marco inferior	Lower frame	Cadre inférieur	Marco inferior	Cornice inferiore
2	Arandela muelle ø10.5	Spring's washer ø10.5	Rondelle ressort ø10.5	Arandela mola ø10.5	Rondella molla ø10.5
3	Maneta	Handle	Manette	Alavanca	Maniglia
4	Casquillo para maneta	Handle cap	Douille manette	Anel Alavanca	Innesto maniglia
5	Parrilla fundicion	Cast-iron grille	Grille en fonte	Grilla fundición	Griglia in ghisa
6	Salvatroncos	Glass protector for logs	Barre de maintenance de bûches	Salva troncos	Salva-tronchi
7	Salvatroncos lateral	Lateral glass protector for logs	Barre de maintenance de bûches latéral	Salva troncos lateral	Salva-tronchi laterale
8	Patas	Leg	Patte	Pata	Zampa
9	Sujeccion primario m8	Primary regulation fastener m8	Fixation primaire m8	Fixação primário m8	Fissaggio primario m8
10	Arandela muelle ø13	Spring's washer ø13	Rondelle ressort ø13	Arandela mola ø13	Rondella molla ø13
11	Regulacion secundaria	Primary air regulation	Réglage d'air primaire	Regulação ar primário	Regolazione d'aria primaria
12	Pletina apriete cierre	Tightening plate	Plaque de serrage	Placa de aperto	Piastra fissaggio
13	Cristal	Glass	Vitre	Vidro	Vetro
14	Costado derecho	Right side	Côté droit	Lado derecho	Lato destro
15	Regulacion secundaria lateral derecho	Right air control	Réglage droite	Regulação direita	Regolazione destra
16	Sujeta cristal lateral	Lateral glass support	Fixer vitre latéral	Prende vidro lateral	Supporto vetro laterale
17	Vermiculita lateral	Lateral vermiculite	Vermiculite latéral	Vermiculite lateral	Vermiculite laterale
18	Cajetin cierre	Box	Boîte	Caixa	Scatola
19	Limpia cristal lateral	Lateral window-wiper	Vitre-propre latéral	Limpa-vidro lateral	Vetro-pulito laterale
20	Protector turbina	Turbine protector	Protecteur turbine	Protetor turbina	Protettore turbina
21	Sujeccion napa	Insulation support	Fixation isolant	Fixação isolante	Fissaggio isolante
22	Placa trasera dcha fundicion	Right rear cast-iron	Fonte arrière droite	Fundição traseira direita	Ghisa posteriore destra
23	Camara trasera	Rear chamber	Chambre arrière	Câmara traseira	Camera posteriore
24	Placa trasera izda fundicion	Left rear cast-iron	Fonte arrière gauche	Fundição traseira esquerda	Ghisa posteriore sinistra
25	Soporte turbina	Turbine support	Turbine fixer	Turbina prende	Turbina supporto
26	Turbina	Turbine	Turbine	Turbina	Turbina
27	Refuerzo deflector	Baffle plate reinforcement	Renforcement déflecteur	Reforço defletor	Rinforzo deflettore
28	Deflector	Baffle plate	Déflecteur	Defletor	Deflettore
29	Cajon cenicero	Ash pan	Bac à cendres	Gaveta de cinzas	Cassetto porta-cenere
30	Parrilla asados	Roasting grille	Grille de rôti	Grilla da arrostire	Griglia da arrostire
31	Regulacion secundaria lateral izquierdo	Left air control	Réglage gauche	Regulação esquerda	Regolazione sinistra
32	Costado izquierdo	Left side	Côté gauche	Lado izquierdo	Lato sinistro
33	Marco superior (sin lamas)	Higher Frame (without strips)	Cadre supérieur (sans bandes)	Moldura superior (sem lamas)	Cornice superiore (senza striscie)
34	Muelle niquel golpete	Closer nickel spring	Ressort nickel fermeture	Mola níquel fecho	Mola nichel chiusura
35	Lamas	Strips	Bandes	Lamas	Striscie
36	Marco vertical	Vertical frame	Cadre vertical	Moldura vertical	Cornice verticale
37	Soporte parrilla asados	Roasting grille support	Fixer grille de rôti	Prende grelha assados	Supporto griglia da arrostire
38	Tornillo regulacion secundaria	Secondary air regulation screw	Vis de réglage d'air secondaire	Tornillo regulação ar secundária	Vite regolazione aria secondaria
39	Regulacion secundaria	Secondary air control	Réglage secondaire	Regulação secundária	Regolazione secondaria
40	Chapa sujeta cristal	Glass support sheet	Tôle fixateur vitre	Chapa agarrada vidro	Lastra supporto vetro
41	Cristal	Glass	Vitre	Vidro	Vetro
42	Puerta (solo puerta)	Door (Door only)	Porte (Seulement porte)	Porta (Só porta)	Porta (Solo porta)
C1	Puerta completa sin cristal	Complete door without glass	Porte complète sans vitre	Porta completa sem vidro	Porta completa senza vetro
C2	Marco completo	Higher Frame	Cadre supérieur	Moldura superior	Cornice superiore
C3	Costado derecho sin cristal	Complete right side without glass	Côté droit complète sans vitre	Lado derecho completa sem vidro	Lato destro completa senza vetro
C4	Costado izquierdo sin cristal	Complete left side without glass	Côté gauche complète sans vitre	Lado izquierdo completa sem vidro	Lato sinistro completa senza vetro

12.46 PARIS 90/3 VISION

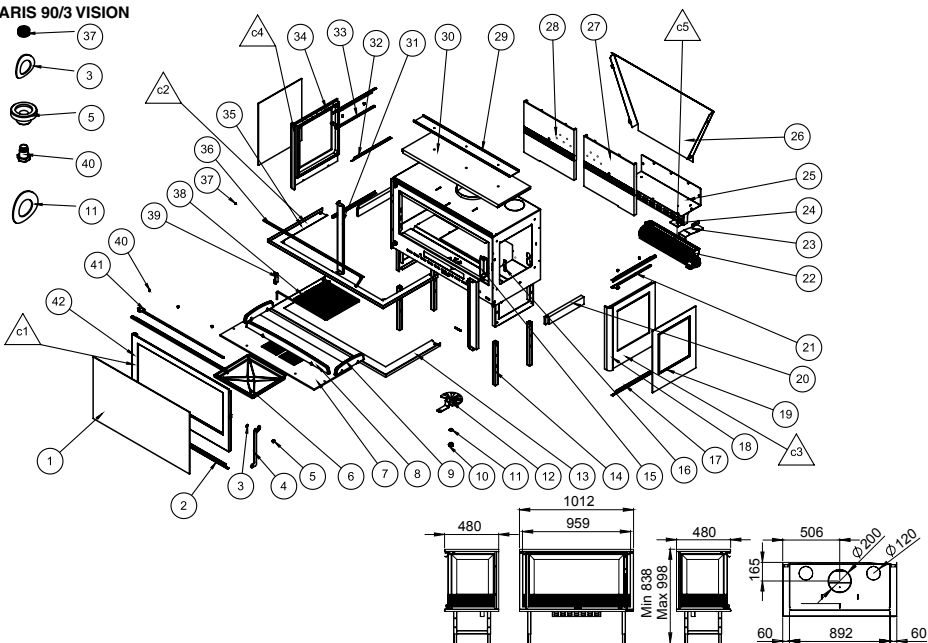

Nº	DESCRIPCIÓN	DESCRIPTION	DESCRIPTION	DESCRICAÇÃO	DESCRIZIONE
1	Cristal	Glass	Vitre	Vidro	Vetro
2	Sujetacristal	Glass support	Fixer Vitre	Prende Vidror	Supporto Vetro
3	Arandela muelle ø10.5	Spring's washer ø10.5	Rondelle ressort ø10.5	Arandella molla ø10.5	Rondella molla ø10.5
4	Maneta	Handle	Manette	Alavanca	Maniglia
5	Casquillo para maneta	Handle cap	Douille manette	Anel Alavanca	Investo maniglia
6	Cajón cenicero	Ash pan	Bac à cendres	Gaveta de cinzas	Cassetto porta-cenere
7	Parrilla fundición	Cast-iron grille	Grille en fonte	Grelha fundição	Griglia in ghisa
8	Salvatroncos	Glass protector for logs	Barre de maintenance de bûches	Salva troncos	Salva-tronchi
9	Salvatroncos lateral	Lateral glass protector for logs	Barre de maintenance de bûches latéral	Salva troncos lateral	Salva-tronchi laterale
10	Sujecion primario m8	Primary regulation fastener m8	Fixation primaire m8	Fixação primário m8	Fissaggio primario m8
11	Arandela muelle ø13	Spring's washer ø13	Rondelle ressort ø13	Arandella molla ø13	Rondella molla ø13
12	Regulación primaria	Primary air regulation	Réglage d'air primaire	Regulação ar primário	Regolazione d'aria primaria
13	Marco inferior	Lower frame	Cadre inférieur	Marco inferior	Cornice inferiore
14	Patas	Leg	Patte	Pata	Zampa
15	Cajetin cierre	Box	Boite	Caixa	Scatola
16	Pletina apriete cierre	Tightening plate	Plaque de serrage	Placa de aperto	Piastra fissaggio
17	Sujeta cristal lateral	Lateral glass support	Fixer vitre latéral	Prende vidro lateral	Supporto vetro laterale
18	Costado derecho	Right side	Côté droit	Lado direito	Vetro serigrafado lato
19	Cristal serigrafado costado	Side screen-printed glass	Vitre sérigraphiée côté	Vidro serigrafado lado	Vetro serigrafato lato
20	Vermiculita lateral	Lateral vermiculite	Vermiculite latéral	Vermiculite lateral	Vermiculite laterale
21	Regulación secundaria lateral derecho	Right air control	Réglage droite	Regulação direita	Regolazione destra
22	Turbina	Turbine	Turbine	Turbina	Turbina
23	Protector turbina	Turbine protector	Protecteur turbine	Protetor turbina	Protettore turbina
24	Sujecion napa	Insulation support	Fixation isolant	Fixação isolante	Fissaggio isolante
25	Soporte turbina	Right support Turbine	Turbine support droit	Turbina soporte direita	Turbina soporte destra
26	Camara trasera	Rear chamber	Chambre arrière	Câmara traseira	Camera posteriore
27	Placa trasera dcha fundición	Right rear cast-iron	Fonte arrière droite	Fundição traseira direita	Ghisa posteriore destra
28	Placa trasera izda fundición	Left rear cast-iron	Fonte arrière gauche	Fundição traseira esquerda	Ghisa posteriore sinistra
29	Refuerzo deflector	Baffle plate reinforcement	Renforcement deflecteur	Reforço defletor	Rinforzo deflettore
30	Deflector	Baffle plate	Deflecteur	Defletor	Deflettore
31	Marco vertical	Vertical frame	Cadre vertical	Moldura vertical	Cornice verticale
32	Limpia cristal costados	Lateral window-wiper	Vitre-propre latéral	Limpa-vidro lateral	Vetro-pulito laterale
33	Regulación secundaria lateral izquierda	Left air control	Réglage gauche	Regulação esquerda	Regolazione sinistra
34	Costado izquierdo	Left side	Côté gauche	Lado izquierdo	Lato sinistro
35	Marco superior (sin lamas)	Higher Frame (without strips)	Cadre supérieur (sans bandes)	Moldura superior (sem lamas)	Cornice superiore (senza striscie)
36	Lamas	Strips	Bandes	Lamas	Striscie
37	Muelle níquel golpete	Closer nickel spring	Ressort nickel fermeture	Mola níquel fecho	Mola nichel chiusura
38	Parrilla asados	Roasting grille	Grille de rôti	Grelha assados	Griglia da arrostitore
38	Soporte parrilla asados	Roasting grille support	Fixer grille de rôti	Prende grelha assados	Supporto griglia da arrostitore
40	Tornillo regulación secundaria	Secondary air regulation screw	Vis de réglage d'air secondaire	Tornillo regulação ar secundária	Vite regolazione aria secondaria
41	Regulación secundaria	Secondary air control	Réglage secondaire	Regulação secundaria	Regolazione secundaria
42	Puerta (solo puerta)	Door (Door only)	Porte (Seulement porte)	Porta (Solo porta)	Porta (Solo porta)
C1	Puerta completa sin cristal	Complete door without glass	Porte complète sans vitre	Porta completa sem vidro	Porta completa senza vetro
C2	Marco superior completo	Complete frame	Cadre complet	Moldura completa	Cornice completa
C3	Costado derecho completo sin cristal	Complete right side without glass	Côté droit complète sans vitre	Lado derecho completa sem vidro	Lato destro completa senza vetro
C4	Costado izquierdo completo sin cristal	Complete left side without glass	Côté gauche complète sans vitre	Lado izquierdo completa sem vidro	Lato sinistro completa senza vetro
C5	Turbina completa	Complete turbine	Turbine complète	Turbina completa	Turbina completa

INDICE | INDEX | INDEX | ÍNDICE | INDICE

13. CONDICIONES DE GARANTÍA	161
13.1. CONDICIONES PARA RECONOCER COMO VÁLIDA LA GARANTÍA	161
13.2. CONDICIONES PARA RECONOCER COMO NO VÁLIDA LA GARANTÍA	161
13.3. QUEDAN EXCLUIDOS DE LA GARANTÍA	161
13.4. EXCLUSIÓN DE RESPONSABILIDAD	161
13.5. INDICACIONES EN CASO DE FUNCIONAMIENTO ANÓMALO DEL MODELO	161
13. WARRANTY CONDITIONS	162
13.1. WARRANTY WILL BE VALID IF	162
13.2. WARRANTY WILL NOT BE VALID IF	162
13.3. EXCLUDED FROM THE WARRANTY	162
13.4. EXCLUSION OF LIABILITY	162
13.5. INDICATIONS IN CASE OF ABNORMAL FUNCTIONING OF THE MODEL	162
13. CONDITIONS DE LA GARANTIE	163
13.1. CONDITIONS D'ACCEPTATION DE LA GARANTIE	163
13.2. CONDITIONS DE NON-ACCEPTATION DE LA GARANTIE	163
13.3. NE SONT PAS COUVERTS PAR LA GARANTIE	163
13.4. EXCLUSION DE RESPONSABILITÉ	163
13.5. INDICATION EN CAS DE FONCTIONNEMENT ANORMAL DU MODÈLE	163
13. CONDIÇÕES DA GARANTIA	164
13.1. CONDIÇÕES PARA RECONHECER COMO VÁLIDA A GARANTIA	164
13.2. CONDIÇÕES PARA RECONHECER COMO NÃO VÁLIDA A GARANTIA	164
13.3. FICAM EXCLUÍDOS DA GARANTIA	164
13.4. EXCLUSÃO DE RESPONSABILIDADE	164
13.5. INDICAÇÕES EM CASO DE FUNCIONAMENTO INCORRECTO DO MODELO	164
13. CONDIZIONI DI GARANZIA	165
13.1. CONDIZIONI PER RICONOSCERE COME VALIDA LA GARANZIA	165
13.2. CONDIZIONI PER RICONOSCERE COME NON VALIDA LA GARANZIA	165
13.3. ESCLUSI DELLA GARANZIA	165
13.4. ESCLUSIONE DI RESPONSABILITÀ	165
13.5. INDICAZIONI IN CASO DI MALFUNZIONAMENTO ANOMALO DEL PRODOTTO	165

13. CONDICIONES DE GARANTÍA

Bronpi Calefacción S.L. certifica que este aparato satisface todos los requisitos y normativas de fabricación y se compromete a reparar o reponer las piezas cuya rotura o deterioro en la estructura de chapa se manifieste en un período de 5 años, ampliándose a 7 años en el caso de estructura o cuerpo fijo en aparatos de fundición. La pintura, así como las partes móviles como el salva troncos, rejilla, deflector así como el sistema eléctrico (ventiladores, termostato, resistencia) en aquellos modelos que lo posean, tendrán en todos los casos garantía de 2 años, siempre y cuando se hayan cumplido las normas de instalación y uso indicados por el fabricante y que se adjuntan en el presente manual.

El presente certificado de garantía expedido por Bronpi Calefacción S.L. se extiende a la reparación o sustitución del aparato o cualquier pieza defectuosa del mismo bajo los siguientes condicionantes:

13.1. CONDICIONES PARA RECONOCER COMO VÁLIDA LA GARANTÍA

La garantía únicamente será reconocida como válida si:

1. El modelo se ha instalado por personal cualificado con acreditación conforme a las normas de aplicación y respetando las normas de instalación del presente manual y la normativa vigente en cada región o país.
2. El aparato debe ser testado en funcionamiento durante un tiempo suficiente previo a las operaciones complementarias de montaje de revestimientos, pinturas, conexiones varias, etc. La garantía no responderá ante los cargos derivados de la desinstalación y posterior instalación del mismo así como del valor de los objetos y/o enseres del lugar de ubicación.
3. Se haya rellenado y firmado el certificado de la garantía en el que figuren el nombre del vendedor autorizado y el nombre del comprador.
4. El defecto aparece en un plazo de tiempo anterior al estipulado desde la factura de compra del cliente. La fecha será constatada por la propia factura que deberá estar correctamente cumplimentada y en la que aparecerá el nombre del vendedor autorizado, el nombre del comprador, la descripción del modelo adquirido e importe abonado. Dicho documento debe estar conservado en buen estado y ser mostrado al SAT en caso de actuación. Transcurrido ese tiempo o tras el incumplimiento de las condiciones más abajo expuestas, la garantía quedará anulada.

LA GARANTÍA VIENE RECOGIDA SEGÚN LA DIRECTIVA EUROPEA Nº 1999/44.

13.2. CONDICIONES PARA RECONOCER COMO NO VÁLIDA LA GARANTÍA

1. No cumplir con las condiciones descritas anteriormente.
2. Expiración del período de garantía desde la fecha de compra del modelo.
3. Falta de la documentación fiscal, alteración o ilegibilidad de la factura así como ausencia del número de garantía del modelo.
4. Errores en la instalación o que la misma no se haya realizado conforme a las normas vigentes y contenidas en el presente manual.
5. No cumplimiento en lo relativo a los mantenimientos, ni a las revisiones del modelo especificados en el manual.
6. Modificaciones inadecuadas del aparato o daños en el modelo debido al cambio de componentes no originales o actuaciones realizadas por personal no autorizado por Bronpi Calefacción S.L.
7. Presencia de instalaciones eléctricas y/o hidráulicas no conformes con las normas en vigor.
8. Daños causados por fenómenos normales de corrosión o deposición típicos de las instalaciones de calefacción. Igualmente para calderas de agua.
9. Daños derivados del uso impropio del producto, modificaciones o manipulaciones indebidas y, en especial, de las cargas de leña superiores a lo especificado o del uso de combustibles no autorizados, según prescripciones del presente manual.
10. Daños derivados de agentes atmosféricos, químicos, electroquímicos, ineficacia o falta de conducto de humos y otras causas que no dependan de la fabricación del aparato.
11. Todos los daños derivados del transporte (se recomienda revisar minuciosamente los productos en el momento de su recepción) deberán ser comunicados inmediatamente al distribuidor y se reflejarán en el documento de transporte y en la copia del transportista.

13.3. QUEDAN EXCLUIDOS DE LA GARANTÍA

1. Las obras. La garantía no responderá a los cargos derivados de la desinstalación y posterior instalación del mismo así como el valor de los objetos y/o enseres del lugar de ubicación.
2. **La garantía en ningún caso cubrirá la rotura del cristal.** Este tipo de cristal está homologado para resistir un choque térmico de hasta 750°C, temperatura que no llega a alcanzarse en el interior del aparato, por lo que la rotura del mismo sólo se deberá a una manipulación inadecuada, motivo no contemplado en garantía.
3. Las juntas, rejillas de chapa o hierro fundido y cualquier pieza de fundición sometidas a deformación y/o roturas derivadas de un mal uso, combustible inadecuado o sobrecarga de combustible.
4. Las piezas cromadas o doradas y, en revestimientos, la mayólica y/o piedra. Las variaciones cromáticas, cuarteados, veteados, manchas y pequeñas diferencias de las piezas, no alteran la calidad del producto y no constituyen motivo de reclamación ya que son características naturales de dichos materiales. Igualmente, las variaciones que presenten respecto a las fotos que aparecen en el catálogo.
5. Para aquellos productos que utilizan agua, las piezas del circuito hidráulico ajenas al producto.
6. Para aquellos productos que utilizan agua, el intercambiador de calor queda excluido de la garantía cuando no se instale un circuito anticóndensación.
7. Para aquellos productos que utilizan agua, las operaciones de purgado necesarias para eliminar el aire de la instalación.
8. Se excluyen también de la garantía las intervenciones derivadas de instalaciones de alimentación de agua, electricidad y componentes externos a los modelos donde el cliente puede intervenir directamente durante el uso.
9. Los trabajos de mantenimiento y cuidados de la chimenea e instalación.
10. La sustitución de piezas no prolonga la garantía del aparato. La pieza sustituida tendrá 6 meses de garantía desde su instalación.

13.4. EXCLUSIÓN DE RESPONSABILIDAD

Bronpi Calefacción S.L. bajo ningún concepto asumirá indemnización alguna por daños directos o indirectos causados por el producto o derivados de éste.

13.5. INDICACIONES EN CASO DE FUNCIONAMIENTO ANÓMALO DEL MODELO

En caso de mal funcionamiento del aparato, el consumidor seguirá las siguientes indicaciones:

- Consultar la tabla de resolución de problemas que se adjunta en el manual.
- Verificar si el problema está cubierto por la garantía.
- Contactar con el distribuidor Bronpi donde adquirió el modelo llevando consigo la factura de compra y datos acerca de dónde se encuentra el modelo instalado.
- En caso de encontrarse el modelo en garantía y tal como se prevé en la DL n.º 24 de 02/02/2002 deberá contactar con el distribuidor donde compró el producto. El distribuidor contactará con Bronpi Calefacción S.L. que le dará la información pertinente sobre la solución a adoptar.

13. WARRANTY CONDITIONS

Bronpi Calefacción S.L. certifies that this equipment comply with all manufacturing requirements and regulations and it is committed to repair or replace broken or damaged pieces of the sheet structure if it is informed before a period of time of 5 years, and 7 years for the structure or fixed body of cast-iron equipments. The paint, as well as mobile parts such as the grille, baffle plate, or the glass protector for logs as well as the electrical system (fans, thermostat, resistor, in those models who have it) have 2 years warranty if the installation and use norms recommended by the manufacturer in this manual have been fulfilled.

This warranty certificate issued by Bronpi Calefacción S.L. extends to the repair and replacement of the equipment or any defective piece under the following conditions:

13.1. WARRANTY WILL BE VALID IF

The warranty will only be valid if:

1. The equipment has been installed by qualified personnel with accreditation according to the norms and respecting the installation norms of this manual and the current regulations in each region or country.
2. The equipment must be tested for a sufficient time before additional operations of coating, paint, connections, etc. The warranty will not respond to the charges derived from uninstalling or installing again as well as the value of objects located in the installation room.
3. The warranty certificate must be completed and signed, and it must include the authorized seller name and the name of the purchaser.
4. The defect appears within a period of time not more than the one stipulated since purchase invoice of the client. The date will be confirmed by the invoice and it should be completed properly, including the authorized seller name, the name of the purchaser, the description of the model and the purchase price. This document must be preserved in good conditions and the Technical Assistance Service may require it. After this time or if the following conditions have not been accomplished, the warranty shall terminate.

THE WARRANTY COMPLIES WITH THE EUROPEAN DIRECTIVE N° 1999/44.

13.2. WARRANTY WILL NOT BE VALID IF

1. Do not comply with the following conditions.
2. Expiration date of the warranty since the date of purchase of the model.
3. Lack of fiscal documentation, alteration or ineligibility of the invoice as well as the lack of warranty number of the model.
4. Mistakes of the installation or the installation itself do not comply with the current norms and included in this manual.
5. Do not comply with the servicing of the model such as described in the manual.
6. Improper modifications or damages to the equipment due to the change of non-original components or actions performed by persons not authorized by Bronpi Calefacción S.L.
7. Presence of electrical and/or hydraulic installations which do not comply with the regulations.
8. Damages caused by normal corrosion or deposition phenomena typical of heating systems. Likewise for water boilers.
9. Damages caused by the improper use of the product, modifications or improper handling and, in particular, load of firewood over the one specified or unauthorized use of fuels, as prescribed in this manual.
10. Damages resulting from atmospheric, chemical and electrochemical agents as well as the inefficiency or lack of flue pipe and other causes not deriving from the manufacture of the equipment.
11. All transport damages (it is recommended to check carefully the product when you receive it) should be reported immediately to the distributor and will be reflected in the transport document and on the copy of the carrier.

13.3. EXCLUDED FROM THE WARRANTY

1. Construction works. The warranty will not respond to the charges derived from uninstalling or installing again as well as the value of objects located in the installation room.
2. **The warranty will never cover the breaking of the glass.** This type of glass is certified to withstand a thermal shock up to 750°C and this temperature is not achieved inside the equipment. For this reason, the break of the glass would only be due to an improper handling, reason not covered by the warranty.
3. The joints, sheet or cast-iron grates or any other cast-iron piece that have suffered a deformation and/or break derived from an improper use or fuel or an overload of fuel.
4. Chrome or golden pieces and majolica and/or stone. Chromatic variations and differences in the quartering, graining or spots of the pieces do not change the quality of the product and this is not a reason for complaint because these are natural features of these materials. Likewise, the variations from the pictures that appear in the catalogue.
5. For products that use water, pieces of the hydraulic circuit unconnected with the product.
6. For products that use water, the heat exchanger is excluded from the warranty if an anti-condensation circuit is not installed.
7. For products that use water, blow down operations necessary to remove the air from the system.
8. Interventions derived from water supply installations, electricity and external components where customers can intervene directly during the use are also excluded from the warranty.
9. Maintenance and servicing tasks of the fireplace and the installation.
10. Replacement of parts does not extend the warranty of the equipment. The replaced part will have 6 months warranty since it is installed.

13.4. EXCLUSION OF LIABILITY

Bronpi Calefacción S.L. under no circumstances will accept any compensation for direct or indirect damages caused by the product or derived from it.

13.5. INDICATIONS IN CASE OF ABNORMAL FUNCTIONING OF THE MODEL

In case of malfunction of the equipment, the consumer will follow the next indications:

- Check the troubleshooting guide of this manual.
- Check if the problem is covered by the warranty.
- Contact your distributor where you bought the model and carry the purchase invoice and the information about where the product is installed.
- In the event that the model is covered under warranty, as provided by the DL n24 of 02/02/2002, you should contact the distributor where you bought the product. The distributor will contact Bronpi Calefacción S.L. and they will provide the distributor with the information about the solution.

13. CONDITIONS DE LA GARANTIE

Bronpi Calefacción S.L. certifie que cet appareil est conforme à toutes les exigences et réglementation de fabrication et s'engage à réparer ou remplacer les pièces dont la rupture ou l'endommagement de la structure en tôle dans une période de 5 ans, élargie à 7 ans dans le cas de structure ou corps fixe des appareils en fonte. La peinture, ainsi que les parties amovibles comme la barre de maintien des bûches, grille, déflecteur ainsi que le système électrique (ventilateur, thermostat, résistance) dans les modèles qui l'ont, auront dans tous les cas une garantie de 2 ans, à condition d'avoir respecté les normes d'installation et d'usage indiquées par le fabricant qui sont mentionnées dans ce manuel.

Le présent certificat de garantie délivré par Bronpi Calefacción S.L. est destiné à la réparation ou au remplacement de l'appareil ou toute pièce défectueuse dans les conditions suivantes:

13.1. CONDITIONS D'ACCEPTATION DE LA GARANTIE

La garantie sera uniquement valable si:

1. Le modèle a été installé par du personnel qualifié avec une accréditation conforme aux normes d'application et en respectant les normes d'installation du présent manuel et la réglementation en vigueur dans chaque région ou pays.
2. L'appareil doit être testé en fonctionnement pendant une longueur de temps suffisante antérieure aux opérations complémentaires de montage de revêtements, peintures, connexions divers, etc. La garantie ne répondra pas aux charges dérivées de la désinstallation et une postérieure installation ni de la valeur des objets et/ou effets du lieu de situation.
3. Le certificat de garantie où figurent le nom du vendeur autorisé, le nom d'acheteur et validé par le SAT a été rempli et signé.
4. Le défaut apparaît dans un temps antérieur à la date stipulée de la facture d'achat du client. La date sera constatée par la facture même qui devra être correctement remplie et où apparaîtra le nom du vendeur autorisé, le nom de l'acheteur, la description du modèle acquis et le montant payé. Ce document doit être gardé dans un bon état et être montré au SAT en cas d'action. Après ce temps ou après le manquement des conditions décrites ci-après, la garantie restera annulée.

LA GARANTIE EST CONFORME À LA DIRECTIVE EUROPÉENNE N° 1999/44.

13.2. CONDITIONS DE NON-ACCEPTATION DE LA GARANTIE

1. Ne pas respecter les conditions décrites ci-dessus.
2. Expiration de la période de garantie à compter de la date d'achat du modèle.
3. Absence de la documentation fiscale, modification ou l'illisibilité de la facture ainsi que l'absence du numéro de la garantie du modèle.
4. Erreurs dans l'installation ou si elle n'a pas été réalisée conformément aux normes en vigueur et contenues dans le présent manuel.
5. Non-respect en matière de maintenance, ni de révisions des modèles spécifiés dans le manuel.
6. Modifications inadéquates de l'appareil ou dommage dans le modèle à cause du changement des composants non-originaux ou actions réalisées par personnel non-autorisé par Bronpi Calefacción S.L.
7. Présence d'installations électriques et/ou hydrauliques non-conformes aux normes en vigueur.
8. Dommages causés par des phénomènes normaux de corrosion ou déposition typiques des installations de chauffage. Identique pour chaudières d'eau.
9. Dommages à cause d'un usage erroné du produit, modifications ou manipulations non autorisées, et en particulier des chargements de bois supérieurs à celui indiqué ou de l'usage de combustibles non autorisés, selon les prescriptions du présent manuel.
10. Dommages à cause d'agents atmosphériques, chimiques, électrochimiques, inefficacité ou manque de conduit de fumées et des autres causes qui ne sont pas dépendantes de la fabrication de l'appareil.
11. Tous les dommages à cause du transport (on recommande une analyse détaillée des produits au moment de la réception) devront être immédiatement communiqués au distributeur et seront mentionnés sur le document de transport et sur la copie du transporteur.

13.3. NE SONT PAS COUVERTS PAR LA GARANTIE

1. Les chantiers. La garantie ne répondra pas aux frais engagés de la désinstallation et son après installation du même ainsi que la valeur des objets et/ou effets du lieu de situation.
2. La garantie ne s'appliquera pas à la rupture de la vitre. Ce type de vitre est homologué pour résister un choc thermique de 750°C, température que n'arrive pas à l'intérieur de l'appareil, donc sa rupture sera juste due à une manipulation inadéquate, motif non considéré par la garantie.
3. Les joints, grilles en tôle ou fonte et toute autre pièce en fonte soumis à déformation et/ou ruptures dérivées d'un mauvais usage, combustible inadéquat ou surcharge de combustible.
4. Les pièces chromées ou dorées et, en revêtements, la faïence et/ou pierre. Les variations chromatiques, craquelés, veinure, taches et petites différences des pièces, ne changent rien à la qualité du produit et ne constituent pas un motif de réclamation car ce sont des caractéristiques naturelles de ces matériaux. De la même façon, les variations par rapport aux images qui apparaissent dans le catalogue.
5. Pour tous les produits qui utilisent de l'eau, les pièces du circuit hydraulique indépendantes du produit.
6. Pour tous les produits qui utilisent de l'eau, l'échangeur de chaleur est exclu de la garantie s'il n'y a pas un circuit anti-condensation.
7. Pour tous les produits qui utilisent de l'eau, les opérations de purge nécessaires pour éliminer l'air de l'installation.
8. Sont aussi exclues de la garantie les interventions causées par les installations d'alimentation en eau, électricité et composants externes aux modèles où le client peut intervenir pendant l'usage.
9. Les travaux de maintenance et conservation de la cheminée et installation.
10. Le remplacement de pièces n'allonge pas la garantie de l'appareil. La pièce remplacée aura 6 mois de garantie depuis son installation.

13.4. EXCLUSION DE RESPONSABILITÉ

En aucun cas, le dédommagement n'est pas pris en charge pour Bronpi Calefacción S.L. à cause de dommages directs ou indirects pour le produit ou dérivés de celui-ci.

13.5. INDICATION EN CAS DE FONCTIONNEMENT ANORMAL DU MODÈLE

En cas de mauvais fonctionnement de l'appareil, le consommateur suivra les indications suivantes:

- Consulter le tableau de résolution de problèmes joint au manuel.
- Vérifier si le problème est couvert par la garantie.
- Contacter le distributeur Bronpi où vous avez acquis le modèle en portant la facture d'achat et les données avec l'information pour installer le modèle.
- Si le modèle est en garantie et selon le DL n24 de 02/02/2002 vous devrez contacter le distributeur où vous avez acheté le produit. Le distributeur contactera Bronpi Calefacción S.L. qui lui donnera l'information concernant sur la solution à adopter.

13. CONDIÇÕES DA GARANTIA

A Bronpi Calefacción S.L. certifica que este aparelho satisfaz todos os requisitos e normativas de fabrico e compromete-se a reparar ou repor as peças cuja rotura ou deterioro na estrutura da chapa se manifestar num período de 5 anos, ampliando-se até 7 anos no caso de estrutura ou corpo fixo em aparelhos de fundição. A pintura, assim como as partes móveis como o salva troncos, grelha, deflector bem como o sistema eléctrico (ventiladores, termostato, resistência) nos modelos que o possuírem têm em todos os casos uma garantia de 2 anos, desde que se tenham cumprido as normas de instalação e uso indicados pelo fabricante e que se anexam no presente manual. O presente certificado de garantia emitido pela Bronpi Calefacción S.L. estende-se à reparação ou substituição do aparelho ou qualquer peça com defeito tendo em conta as seguintes condicionantes:

13.1. CONDIÇÕES PARA RECONHECER COMO VÁLIDA A GARANTIA

A garantia unicamente será reconhecida como válida nos seguintes casos:

1. O modelo foi instalado por pessoal qualificado com acreditação conforme às normas de aplicação e respeitando as normas de instalação do presente manual e a normativa vigente em cada região ou país.
2. O aparelho deve ser testado em funcionamento durante um tempo suficiente prévio às operações complementares de montagem de revestimentos, pinturas, ligações várias, etc. A garantia não responde perante cargas derivadas da desinstalação e posterior instalação do mesmo bem como do valor dos objectos e/ou pertenças do lugar de localização.
3. Tenha sido preenchido e assinado o certificado de garantia onde figure o nome do vendedor autorizado, o nome do comprador.
4. O defeito aparece num prazo de tempo anterior ao estipulado desde a factura de compra do cliente. A data será constatada com a própria factura que deverá estar correctamente preenchida e onde vai aparecer o nome do vendedor autorizado, o nome do comprador, a descrição do modelo adquirido e o valor pago. O referido documento deve estar conservado em bom estado e ser mostrado ao SAT em caso de actuação. Decorrido esse tempo ou após o não cumprimento das condições expostas a seguir, a garantia fica anulada.

A GARANTIA MENCIONADA ESTÁ EM CONFORMIDADE COM A DIRECTIVA EUROPEIA Nº 1999/44.

13.2. CONDIÇÕES PARA RECONHECER COMO NÃO VÁLIDA A GARANTIA

1. Não cumprir as condições descritas anteriormente
2. Expiração do período de garantia a partir da data de compra do modelo.
3. Falta da documentação fiscal, alteração ou ilegibilidade da factura bem como ausência do número de garantia do modelo.
4. Erros na instalação ou que a mesma não se tenha realizado em conformidade com as normas vigentes e contidas no presente manual.
5. Não cumprimento relativamente à manutenção, nem às revisões dos modelos especificados no manual.
6. Modificações desadequadas do aparelho ou danos no modelo devido à mudança de componentes não originais ou actuações realizadas por pessoal não autorizado pela Bronpi Calefacción S.L.
7. Presença de instalações eléctricas e/ou hidráulicas que não estejam em conformidade com as normas em vigor.
8. Danos causados por fenómenos de corrosão típicos das instalações de aquecimento. Igualmente para caldeiras de água.
9. Danos derivados do uso impróprio do produto, alterações ou manipulações indevidas e, principalmente, das cargas de lenha superiores ao especificado ou do uso de combustíveis não autorizados, segundo prescrições do presente manual.
10. Danos derivados de agentes atmosféricos, químicos, ou electroquímicos, ineficácia ou falta de conduta de fumos e outras causas que não dependam do fabrico do aparelho.
11. Todos os danos derivados do transporte (recomenda-se rever minuciosamente os produtos no momento da sua recepção) devem ser comunicados imediatamente ao distribuidor e ficar reflectidos no documento de transporte e na cópia da empresa transportadora.

13.3. FICAM EXCLUÍDOS DA GARANTIA

1. Obras: a garantia não responderá pelos encargos derivados da desinstalação e posterior instalação do equipamento nem pelo valor dos objetos e/ou equipamentos do local de localização.
2. **A garantia não vai cobrir em nenhum caso a rotura do vidro.** Este tipo de vidro está homologado para resistir um choque térmico de até 750°C, temperatura que não chega a ser atingida no interior do aparelho, pelo que a rotura do mesmo apenas se deverá a uma manipulação desadequada, motivo não contemplado na garantia.
3. As juntas, grelhas de chapa ou ferro fundido e qualquer peça de fundição submetidas a deformação e/ou roturas derivadas de um mau uso, combustível desadequado ou sobrecarga de combustível.
4. As peças cromadas ou douradas e, em revestimentos, a faiança e/ou pedra. As variações cromáticas, marmoreados, manchas e pequenas diferenças das peças, não alteram a qualidade do produto e não constituem motivo de reclamação uma vez que são características naturais dos referidos materiais. Igualmente, as variações que surjam relativamente às fotos que aparecem no catálogo.
5. Para os produtos que utilizam água, as peças do circuito hidráulico alheias ao produto.
6. Para os produtos que utilizam água, o permutado de calor fica excluído da garantia quando não for instalado um circuito anti-condensação.
7. Para os produtos que utilizam água, as operações de purga necessárias para eliminar o ar da instalação.
8. Ficam excluídas também da garantia as intervenções derivadas de instalações de alimentação de água, electricidade e componentes externos aos modelos onde o cliente pode intervir directamente durante o uso.
9. Os trabalhos de manutenção e cuidados da lareira e instalação.
10. A substituição de peças não prolonga a garantia do aparelho. A peça substituída tem 6 meses de garantia a partir do momento da sua instalação.

13.4. EXCLUSÃO DE RESPONSABILIDADE

A Bronpi Calefacción S.L. não assumirá, sob nenhum conceito, indemnização alguma por danos directos ou indirectos, causados pelo produto ou derivados do mesmo.

13.5. INDICAÇÕES EM CASO DE FUNCIONAMENTO INCORRECTO DO MODELO

Em caso de funcionamento incorrecto do equipamento, o consumidor seguirá as seguintes indicações:

- Consultar a tabela de resolução de problemas anexada ao manual.
- Verificar se o problema se encontra coberto pela garantia.
- Contactar o distribuidor Bronpi onde adquiriu o modelo, levando a factura de compra e os dados relativos ao local onde se encontra o modelo instalado.
- Caso o modelo esteja dentro da garantia, e tal como previsto no DL nº 24 de 02/02/2002, deverá contactar o distribuidor a quem comprou o produto. O distribuidor contactará a Bronpi Calefacción S.L. que dará a informação pertinente sobre a assistência do SAT oficial ou outra solução requerida.

13. CONDIZIONI DI GARANZIA

BRONPI Calefacción S. L. certifica che questa unità soddisfa tutti i requisiti e gli standard di produzione e si impegna a riparare o sostituire le parti rotte o danneggiate della struttura in lamiera in un periodo di cinque anni o 7 anni nel caso della struttura o corpo fisso apparecchiatura nei apparecchi in ghisa. La vernice, così come le parti mobili come il salvatrochi, la griglia, il deflettore e l'impianto elettrico (ventilatori, termostato, resistenza) in modelli che li possiedono, hanno in tutti i casi 2 anni di garanzia, a condizione di aver completato le norme di installazione e utilizzazione specificati dal fabbricante e presenti in questo manuale.

Questo certificato di garanzia rilasciato da BRONPI Calefacción SL estende alla riparazione o sostituzione del apparecchio o qualsiasi parti difettose alle seguenti condizioni:

13.1. CONDIZIONI PER RICONOSCERE COME VALIDA LA GARANZIA

La garanzia sarà considerata valida solo se:

1. Il modello è stato installato da personale qualificato accreditati secondo le norme e i regolamenti di attuazione rispettando le norme di installazione di questo manuale e le norme vigenti in ogni regione o paese.
2. L'apparecchio dovrebbe essere testato in funzionamento prima delle operazioni di montaggio, vernice, connessioni, etc. La garanzia non risponde ai costi derivanti dalla disinstallazione e installazione e il valore degli oggetti e/o beni nel luogo di installazione.
3. Il certificato di garanzia è stato compilato e firmato con il nome del rivenditore autorizzato, il nome del compratore.
4. Il difetto appare prima dal momento stabilito dalla fattura di compra del cliente. La data sarà provata dalla fattura che deve essere debitamente completata e in cui deve apparire il nome del rivenditore autorizzato, il nome del compratore, la descrizione del modello acquistato e il prezzo pagato. Questo documento deve essere conservato in buone condizioni ed essere disponibile per il servizio d'assistenza tecnica. Trascorso questo tempo o dopo il fallimento delle seguenti condizioni, la garanzia non sarà valida.

LA GARANZIA VIENE RACCOLTA SECONDO LA DIRETTIVA EUROPEA N° 1999/44.

13.2. CONDIZIONI PER RICONOSCERE COME NON VALIDA LA GARANZIA

1. Violazione delle condizioni descritti sopra.
2. Scadenza del periodo di garanzia a partire dalla data di acquisto del modello.
3. La mancanza di documenti fiscali, numero di fattura alterati o illeggibili e mancanza del numero di garanzia del modello.
4. Errori d'installazione o che non si è fatta in conformità alle norme vigenti e contenute in questo manuale.
5. Nessun rispetto per quanto riguarda la manutenzione o revisioni del modello specificati nel manuale.
6. Modificazioni impropri o danni al modello a causa di cambiare i componenti non originali o azioni da personale non autorizzato da BRONPI Calefacción S.L.
7. Presenza d'impianti elettrici e/o idraulici non conformi alle norme.
8. Danni causati da fenomeni normali di corrosione o deposizione tipici di installazioni di riscaldamento. Allo stesso modo per le caldaie ad acqua.
9. I danni causati da un uso improprio del prodotto, modificazioni o manipolazione indebita e, in particolare, i carichi di legna superiori o l'uso di combustibili non autorizzati, come prescritto in questo manuale.
10. Danni derivanti da agenti atmosferici, chimici, elettrochimici, l'inefficienza o mancanza di canna fumaria e altre cause non derivanti dalla fabbricazione del modello.
11. Tutti i danni causati dal trasporto (si consiglia di controllare attentamente i prodotti al momento della ricezione) devono essere segnalati immediatamente al fornitore e si rifletterà nel documento di trasporto e sulla copia del trasportatore.

13.3. ESCLUSI DELLA GARANZIA

1. Lavori d'opera. La garanzia non risponde ai costi derivanti dalla disinstallazione e installazione e il valore degli oggetti e/o beni nel luogo di installazione.
2. **In nessun caso il vetro è coperto dalla garanzia.** Questo tipo di vetro è certificato per resistere a shock termico fino a 750°C, temperatura che non è raggiunta all'interno dell'apparato, in modo che la rottura è causata dal uso improprio, ragione non coperta nella garanzia.
3. Giunti, griglie metalliche o in ghisa o qualsiasi parte in ghisa soggetti a deformazioni e/o rotture derivanti da uso improprio, combustibile improprio o sovraccarico di combustibile.
4. Pezzi cromati o dorati e, nei rivestimenti, maioliche e/o pietra. Variazioni cromatiche, macchie e piccole differenze nei pezzi, non alterano la qualità del prodotto e non costituiscono motivo di reclamo, perché sono caratteristiche naturali di questi materiali. Allo stesso modo, i variazioni rispetto all'immagini che appaiono nel catalogo.
5. Per i prodotti che utilizzano l'acqua, le parti del circuito idraulico al di fuori del prodotto.
6. Per i prodotti che funzionano con acqua, lo scambiatore di calore è escluso dalla garanzia quando un circuito anticondensazione non è installato.
7. Per i prodotti che utilizzano l'acqua, le operazioni di spurgo necessarie per eliminare l'aria dal sistema.
8. Gli interventi derivanti d'installazioni di approvvigionamento d'acqua, elettricità e componenti esterni dove il cliente può intervenire direttamente durante l'utilizzazione sono esclusi dalla garanzia.
9. La manutenzione e la cura del camino e l'installazione.
10. La sostituzione di parti non estende la garanzia dell'apparecchio. Il pezzo sostituito avrà 6 mesi di garanzia dall'installazione.

13.4. ESCLUSIONE DI RESPONSABILITÀ

Bronpi Calefacción S.L. in nessun caso assumerà risarcimento per danni diretti o indiretti causati dal prodotto o derivati dal prodotto.

13.5. INDICAZIONI IN CASO DI MALFUNZIONAMENTO ANOMALO DEL PRODOTTO

In caso di malfunzionamento del modello, il consumatore utilizzerà le seguenti indicazioni:

- Fare riferimento alla guida per risoluzione di problemi allegata nel manuale.
- Verificare se il problema è coperto dalla garanzia.
- Contattare il rivenditore BRONPI dove il modello è stato acquistato portando la fattura e i dati su dove è installato il modello.
- Nel caso in cui il modello è coperto dalla garanzia come previsto dal DL n24 al 02/02/2002, deve contattare il rivenditore dove il prodotto è stato acquistato. Il rivenditore contatterà BRONPI Calefacción SL che vi darà informazioni sulla soluzione da adottare.



Descarga este manual en versión digital.
Download this manual in digital version.
Télécharger ce manuel en version digitale.
Scarica questo manuale in versione digitale.
Baixe o manual em versão digital.



Para cualquier consulta, por favor, dirijase al distribuidor donde fue adquirido.
Please, do not hesitate to contact your dealer for further information.
Por favor, não hesite em contactar o seu distribuidor para obter mais informações.
S'il vous plaît, n'hésitez pas à contacter votre distributeur si vous avez des autres questions.
Per favore, non esitate a contattare il vostro distributore per altri informazioni.