



BRONPI

la excelencia en el fuego

INSTRUCCIONES DE INSTALACIÓN, USO Y MANTENIMIENTO

ESTUFAS

INSTALLATION, OPERATING AND SERVICING INSTRUCTIONS

STOVES

INSTRUCTIONS D'INSTALLATION, D'UTILISATION ET D'ENTRETIEN

POÊLES

INSTRUÇÕES DE INSTALAÇÃO, USO E MANUTENÇÃO

AQUECEDORES

ISTRUZIONI DI INSTALLAZIONE, USO E MANUTENZIONE

STUFE



la excelencia en el fuego

ES INSTRUCCIONES DE INSTALACIÓN, USO Y MANTENIMIENTO ESTUFAS	2
EN INSTALLATION, OPERATING AND SERVICING INSTRUCTIONS STOVES	19
FR INSTRUCTIONS D'INSTALLATION, D'UTILISATION ET D'ENTRETIEN POÊLES	34
PT INSTRUÇÕES DE INSTALAÇÃO, USO E MANUTENÇÃO AQUECEDORES	50
IT ISTRUZIONI DI INSTALLAZIONE, USO E MANUTENZIONE STUFE	66
FT FICHAS TÉCNICAS - DESPIECES TECHNICAL SPECIFICATIONS - EXPLODED DRAWINGS FICHES TECHNIQUES - DÉTAIL DES PIÈCES FICHAS TÉCNICAS - DESMONTAGEM SCHEDA TECNICA - ESPLOSI	83
CONDICIONES DE GARANTÍA WARRANTY CONDITIONS CONDITIONS DE LA GARANTIE CONDIÇÕES DA GARANTIA CONDIZIONI DI GARANZIA	120

Los datos y modelos incluidos en este manual no son vinculantes.

La empresa se reserva el derecho de aportar modificaciones y mejoras sin ningún preaviso.

Data and models included in this manual are not binding.

The company reserves the right to include modifications or improvements without previous notice.

Les données et modèles inclus dans ce manuel ne sont pas contraignants.

La société se réserve le droit d'apporter les modifications et améliorations sans aucun préavis.

Os dados e modelos incluídos neste manual não são vinculantes.

A empresa reserva-se o direito de fazer alterações e melhorias sem nenhum pré-aviso.

I dati e i modelli inclusi in questo manuale non sono vincolanti.

La società si riserva il diritto di apportare modificazioni e miglioramenti senza preavviso.

INDICE

ES

1. ADVERTENCIAS GENERALES	3
2. DESCRIPCIÓN GENERAL	3
2.1. ESPECIFICACIONES SEGÚN MODELOS	7
2.1.1. SYDNEY-T Y LOUVRE	7
2.1.2. MONZA	8
2.1.3. OXFORD	8
2.1.4. ORDESA	8
2.1.5. ETNA Y DERBY 9 / DERBY 14	8
2.1.6. DOVER	9
2.1.7. VALENCIA	9
2.1.8. CROACIA-T	10
2.1.9. CROACIA (SIN TURBINA)	10
2.1.10. SERIE VERSALLES	11
2.1.11. MODELO FIGARO	11
3. NORMAS DE INSTALACIÓN Y SEGURIDAD	12
3.1. MEDIDAS DE SEGURIDAD	12
3.2. INTERVENCIÓN EN CASO DE EMERGENCIA	12
4. CONDUCTO DE EVACUACIÓN DE HUMOS	13
4.1. CONEXIÓN DE LA ESTUFA AL CONDUCTO DE HUMOS	14
4.2. SOMBRERETE	14
5. TOMA DE AIRE EXTERIOR	15
6. COMBUSTIBLES PERMITIDOS/NO PERMITIDOS	15
7. PUESTA EN MARCHA (PRIMEROS ENCENDIDOS)	16
8. ENCENDIDO Y FUNCIONAMIENTO NORMAL	16
9. MANTENIMIENTO Y CUIDADO	16
9.1. LIMPIEZA DEL CONDUCTO DE HUMOS	17
9.2. LIMPIEZA DEL CRISTAL	17
9.3. LIMPIEZA DE LA CENIZA	17
9.4. ESPECIFICACIONES PARA MODELOS CON HORNO	17
9.5. LIMPIEZA EXTERIOR	18
10. PAROS ESTACIONALES	18
11. GUÍA PARA LA RESOLUCIÓN DE PROBLEMAS	18

Estimado cliente:

Queremos darle las gracias por haber elegido uno de nuestros productos. La estufa que usted ha adquirido es algo de gran valor. Por ello, le invitamos a leer detenidamente este pequeño manual para sacar el máximo partido al aparato.

Para cumplir con las normas de seguridad es obligatorio instalar y utilizar nuestros productos siguiendo atentamente las indicaciones de este manual.

Los datos y modelos incluidos en este manual no son vinculantes.

La empresa se reserva el derecho de aportar modificaciones y mejoras sin ningún preaviso.

1. ADVERTENCIAS GENERALES

La instalación de una estufa se tiene que realizar conforme a las reglamentaciones locales, incluidas las que hagan referencia a normas nacionales o europeas.

Nuestra responsabilidad se limita al suministro del aparato. Su instalación se debe realizar conforme a los procedimientos previstos para este tipo de aparatos, según las prescripciones detalladas en estas instrucciones y las reglas de la profesión. Los instaladores deben ser cualificados, con carnet de instalador oficial y trabajarán por cuenta de empresas adecuadas que asuman toda la responsabilidad del conjunto de la instalación.

Bronpi Calefacción, S.L. no se hace responsable de las modificaciones realizadas en el producto original sin autorización por escrito así como por el uso de piezas o recambios no originales.



¡¡¡IMPORTANTE!!!: este producto incluye un bote de pintura en spray en el interior de la cámara de combustión u horno (en su caso) que debe ser extraído antes de la puesta en funcionamiento del mismo.

2. DESCRIPCIÓN GENERAL

El modelo que usted ha recibido consta de las siguientes piezas:

- Cuerpo de la estufa propiamente dicho situado sobre el pallet.
- Dentro de la cámara de combustión se encuentra: una caja/bolsa con un guante térmico que nos permite manipular los controles de aire y puerta. Un soplete eléctrico (no incluye pilas) para facilitar el encendido del fuego (según modelos). Un bote de pintura en spray para posibles reparaciones de arañazos. Un rastrillo, para atizar el fuego y remover las brasas (según modelos). El deflector de humos (según modelos).
- Dentro del cajón cenicero: El modelo Oxford incluye una maneta manos frías. Los demás modelos no llevan este tipo de maneta.

El aparato consta de un conjunto de elementos de chapas de acero de diferente grosor soldadas entre sí y, según el modelo, piezas de hierro fundido o vermiculita (material refractario que cubre las paredes). Está provisto de puerta panorámica con cristal vitrocerámico (resistente hasta 750°C) y de cordón cerámico para la estanqueidad de la cámara de combustión.

El calentamiento del ambiente se produce por:

- Convección:** por el paso del aire a través de la doble campana la estufa desprende calor en el ambiente.
- Radiación:** a través del cristal vitrocerámico y el cuerpo se irradia calor al ambiente.
- Convección forzada (sólo modelos con turbinas):** gracias a la turbina ubicada en la parte inferior del aparato, se aspira el aire a temperatura ambiente y se devuelve a la habitación a mayor temperatura.

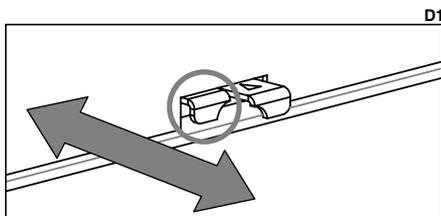

D1 Los modelos cuentan con unos ajustes para una regulación perfecta de la combustión:

La entrada de aire primario regula el paso del aire a través del cajón de la ceniza y la rejilla en dirección al combustible. El aire primario es necesario para el proceso de combustión.

El cajón de la ceniza se tiene que vaciar con regularidad para que la ceniza no pueda dificultar la entrada de aire primario para la combustión. A través del aire primario también se mantiene vivo el fuego.

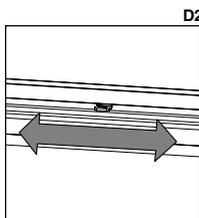

D2

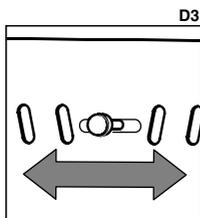

D3

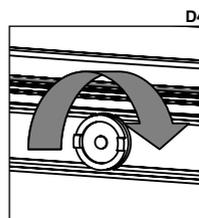

D4

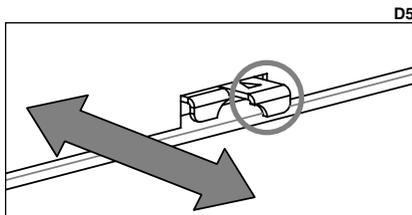

D5

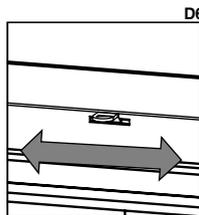

D6

- En los modelos Sydney, Louvre, Dover, Preston, Derby y Bury la regulación de esta entrada de aire se encuentra debajo de la puerta. Corresponde a la regulación situada a la izquierda y su movimiento se realiza hacia dentro y hacia afuera. El accionamiento hacia afuera implica mayor entrada de aire (ver dibujo D1).

- En los modelos Croacia, Versalles, Valencia, Gijón, Gijón-H, Lerma y Lerma-H, la regulación del aire primario se encuentra en la parte inferior debajo de la puerta y su movimiento se realiza de izquierda a derecha. El accionamiento hacia la derecha implica mayor entrada de aire.

- En el modelo Figaro la regulación de esta entrada de aire se encuentra en el lateral derecho. Corresponde a la regulación situada a la izquierda (mirando desde el lateral derecho) y su movimiento se realiza hacia dentro y hacia afuera. El accionamiento hacia afuera implica mayor entrada de aire.

- En el resto de modelos, la regulación se encuentra en la parte inferior de la puerta o en el propio cajón de cenizas (ver dibujos D2, D3 y D4).

La entrada de aire secundario favorece que el carbono no quemado durante la primera combustión pueda sufrir una post-combustión, aumentando el rendimiento y asegurando la limpieza del cristal.

- En los modelos Sydney, Louvre y Dover, la regulación de esta entrada de aire se encuentra debajo de la puerta. Corresponde a la regulación situada a la derecha y su movimiento es hacia dentro y hacia afuera. El accionamiento hacia afuera implica mayor entrada de aire (**ver dibujo D5**).
- En los modelos Monza, Sena Plus, Etna, Ordesa, Bremen, Preston, Derby, Bury, Croacia, Versalles, Valencia, Gijón, Gijón-H, Lerma, Lerma-H y Alta la regulación se encuentra en la parte superior de la puerta de la cámara de combustión (**ver dibujo D6**).
- En el modelo Figaro, la regulación de esta entrada de aire se encuentra en el lateral derecho. Corresponde a la regulación situada a la derecha (mirando desde el lateral derecho) y su movimiento es hacia dentro y hacia afuera. El accionamiento hacia afuera implica mayor entrada de aire.
- Existen otros modelos como los modelos Ávila, Tudela, Sintra, Suiza, Suiza-Inox, Sena Plus, Soria y Oxford, cuya entrada de aire existe pero no es regulable a través de ningún accionamiento (**ver dibujo D7**).

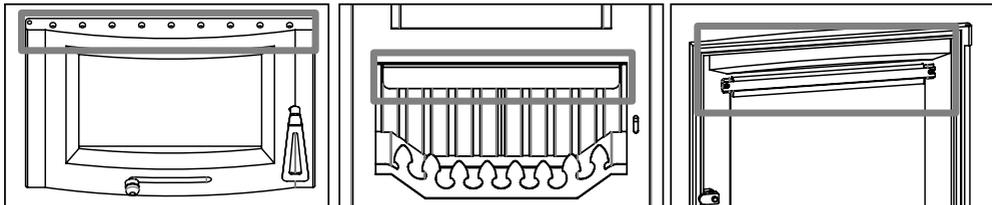

Doble combustión

Algunos modelos de estufas disponen de doble combustión. A través de este sistema se consigue una segunda entrada de aire precalentado. De este modo, se produce una segunda combustión de los gases inquemados, consiguiendo un mayor rendimiento, gran ahorro en combustible y reducción de emisiones contaminantes.

- En los modelos Sydney, Louvre, Dover, Preston, Derby y Bury la regulación de esta entrada de aire para la doble combustión se encuentra debajo de la puerta, coincidiendo con la regulación del aire secundario. Corresponde al accionamiento situado a la derecha y su movimiento es hacia dentro y hacia afuera. El accionamiento hacia afuera implica mayor entrada de aire (**ver dibujo D8**).

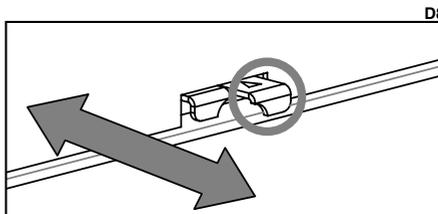

D9

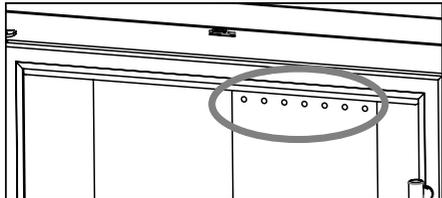

- Existen otros modelos como son el modelo Ávila, Tudela, Soria, Oxford, Etna, Croacia, Versalles, Valencia, Gijón, Gijón-H, Lerma, Lerma-H y Ordesa cuya entrada de aire precalentado existe pero no es regulable a través de ningún accionamiento. Normalmente, la aportación de aire se realiza a través de pequeñas perforaciones existentes en la pared trasera de la cámara de combustión (**ver dibujo D9**).

Triple combustión

En los modelos Dover y Figaro, la regulación está situada debajo de la puerta a la derecha, regula tanto la doble como la triple combustión. Con

esta regulación abierta (regulación extraída completamente hacia fuera), se consigue introducir oxígeno caliente dos veces a la cámara de combustión, gracias a itinerarios diseñados por Bronpi. Este proceso de combustión diseñado por Bronpi, permite aprovechar al máximo el poder calorífico de la leña, reduciendo a su vez al máximo las emisiones nocivas y el consumo de leña.

Deflector

El deflector es una pieza fundamental para el buen funcionamiento de la estufa. **Debe estar colocado en la posición correcta y no se debe usar nunca la estufa sin el deflector colocado, hecho que implicaría la pérdida de la garantía.**

La combustión de las estufas no siempre es regular. De hecho, le pueden afectar tanto las condiciones atmosféricas como la temperatura exterior, modificando el tiro de la chimenea. Por ello, nuestras estufas están dotadas de un deflector de humos (o doble deflector).



ATENCIÓN:

La ausencia del deflector causa exceso de tiro, lo que provoca una combustión demasiado rápida, un excesivo consumo de leña y el consecuente sobrecalentamiento del aparato.

Por motivos de seguridad en el transporte, en algunos modelos, el deflector se encuentra desmontado del conjunto de la estufa. Lo encontrará en el interior de la cámara de combustión. Para su colocación proceda como se explica a continuación:

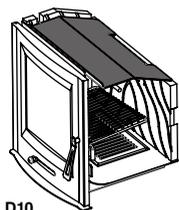

D10

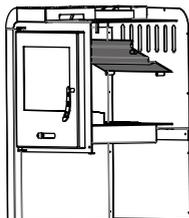

D11

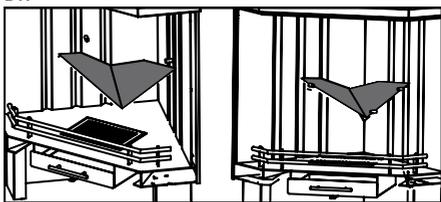

ES

D12

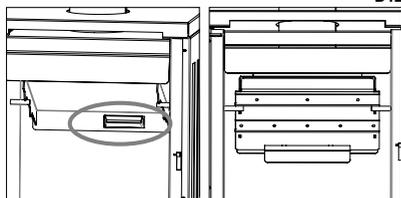

En los modelos *Louvre, Sydney, Figaro y Dover* el deflector se apoya en los soportes laterales que se encuentran en el interior de la cámara de combustión y debemos encajarlo también con la ranura por donde sale el aire de la doble combustión (ver dibujo D12).

NOTA: algunos modelos con horno carecen de deflector.

Maneta tipo manos frías

(Sólo modelo *Oxford*)

En el interior del cajón cenicero encontrará la maneta tipo manos frías para la abertura de la puerta. Para su correcta colocación la introduciremos de arriba hacia abajo y posteriormente realizaremos el giro (ver dibujo D13).

Conviene retirar la maneta, cuando la estufa se encuentre encendida.

Parrilla de asados

La parrilla de asados es un accesorio que incorpora algunas estufas de serie (ver dibujo D14). A fin de evitar el deterioro de la misma es aconsejable extraerla cuando no esté en uso.

Los modelos *Sydney, Louvre, Dover, Oxford, Etna, Ordesa, Bremen, Preston, Derby, Bury y Altea* carecen de esta parrilla.

En los modelos *Croacia, Versalles, Valencia, Sena Plus, Gijón, Gijón-H, Lerma y Lerma-H*, esta parrilla es regulable en dos alturas en función de la ranura de la guía lateral que usemos.

D14

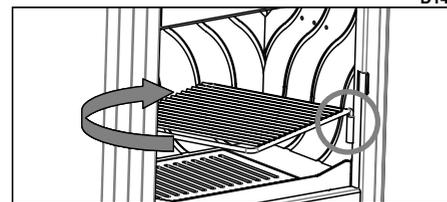

Horno

Existen algunos modelos de estufas que incorporan en la parte superior un horno de asados con una cámara de cocción hermética. La base del horno es de ladrillo refractario (absorbe el calor y lo irradia poco a poco). El calentamiento se produce mediante el paso del humo por las paredes del horno. En el techo del horno se incluye un tubo que conecta la cámara de cocción con la salida de humos a fin de evacuar los gases que se generan en el asado.

El horno posee los siguientes componentes:

- **Termómetro.** Se encuentra desmontado. Para su instalación introduciremos la vaina por el taladro de la puerta y posteriormente colocaremos la tuerca que lo fija por su parte posterior (ver dibujo D15).

- NOTA: Los modelos *Tudela, Valencia y Figaro* disponen de un termómetro bimetálico situado en el cristal del horno. Para su instalación introduciremos el termómetro por el taladro del propio cristal y posteriormente colocaremos la goma y la tuerca que lo fija por su parte posterior (ver dibujo D16).

D13

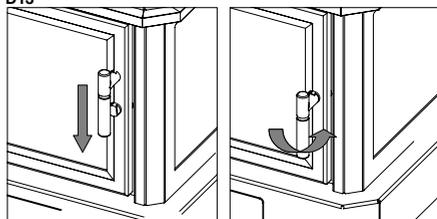

D15

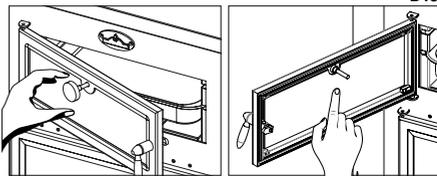

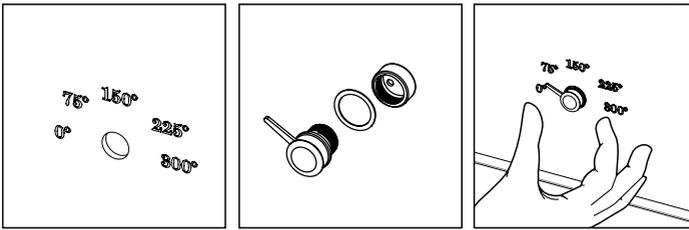

¡¡ATENCIÓN!! El termómetro indica la temperatura de cocción del interior del horno, en ningún caso la temperatura de la cámara de combustión.

La temperatura máxima de cocción de alimentos para el horno es de 200-230°C. En momentos en los que el termómetro indique que el horno alcanza mayor temperatura se entiende que el modelo se está sobrecargando y será motivo de anulación de la garantía.

- **Bandeja.** Realizada en acero inoxidable. Regulable en varias alturas en función de la ranura de la guía lateral que usemos (excepto en el modelo Figaro que solo dispone de una altura). Para evitar el deterioro de la misma es aconsejable extraerla del horno cuando no esté en uso. Existen modelos en los que, debido a las medidas del horno, no es posible colocarle esta bandeja y, por lo tanto, no están incluidas de serie tal y como ocurre con los modelos Tudela, Sintra, Lerma-H y Gijón-H (salvo si opcionalmente se adquiere el Kit Inox para este modelo, donde en él se incluiría la bandeja). **NOTA:** El modelo Figaro incorpora de serie una parrilla.
- **Ladrillos refractarios o piezas cerámicas.** Colocados en la base del horno, su función consiste en absorber el calor e irradiarlo poco a poco.

Cocina

El modelo Valencia incorpora en la parte superior una cocina con tapa para la cocción de alimentos. El calentamiento se produce mediante transmisión directa del calor.

La cocina posee una placa vitrificada donde puede colocar directamente su accesorio de cocina para la cocción del alimento. En ella encontrará dos zonas de cocinado (**ver dibujo D17**).

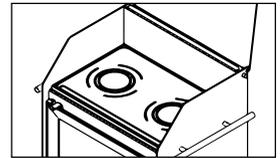

D17

Salida de humos superior o trasera

Algunos modelos de estufas permiten cambiar la ubicación del collarín de salida de humos ya que es fácilmente desmontable, permitiendo al instalador mayor versatilidad a la hora de la instalación.

En el modelo Etna, el collarín para la salida de humos se puede instalar tanto en el techo como en la parte trasera de la estufa. Para realizar el cambio de ubicación del collarín debemos proceder como sigue:

1. Retirar la chapa trasera. Para ello desatornillaremos los 4 tornillos que la unen a la trasera.
2. Desatornillar los tornillos de sujeción del deflector al cuerpo.
3. Extraer el deflector.
4. Posteriormente, desatornillar la tapa y el collarín, cambiarlos de posición y volver a atornillarlos en su nueva posición (**ver dibujo D18**).

D18

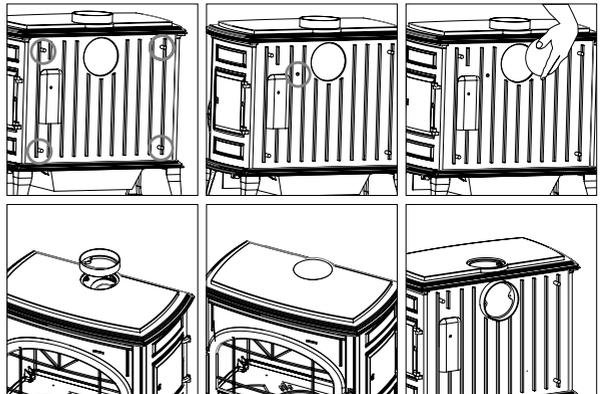

En los modelos Oxford, Preston, Derby, Bury y Ordesa, para realizar el cambio de ubicación del collarín debemos proceder como sigue:

1. En primer lugar, debemos extraer el deflector o deflectores.
2. Extraer las piezas de vermiculita (sólo modelo Oxford).
3. Posteriormente, desatornillar la tapa y el collarín, cambiarlos de posición y volver a atornillarlos en su nueva posición (ver dibujo D19).

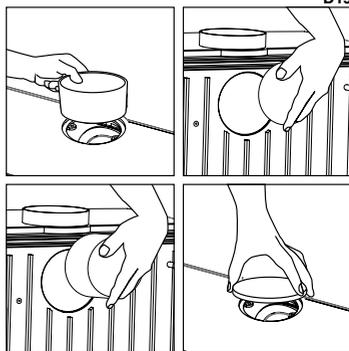

D19

ES

2.1. ESPECIFICACIONES SEGÚN MODELOS

2.1.1. SYDNEY-T Y LOUVRE

Los modelos Sydney-T y Louvre incorporan un ventilador de 270 m³/h adecuado para mejorar la distribución del calor a través de la ventilación del ambiente.

D20

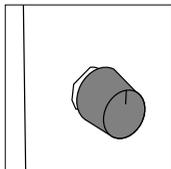

El encendido y la regulación de la ventilación se realizan mediante el pomo regulador situado en la parte trasera derecha de la estufa (ver dibujo D20).

Este regulador tiene las siguientes funciones:

- **Posición OFF:** el ventilador permanecerá apagado siempre y cuando no haya combustión en el interior del hogar ya que la estufa está provista de un termostato que controla el funcionamiento del ventilador en función de la temperatura de la estufa.
 - **Posición ON:** el ventilador permanecerá encendido aunque no haya combustión en el interior del hogar.
- En todos los casos, usted podrá elegir la velocidad de funcionamiento del ventilador a través del regulador.

• CONEXIÓN DE LA TURBINA:

En la parte trasera derecha de la estufa encontramos el conductor que se conecta a la red.

Es aconsejable no cortarlo en su longitud por completo ya que este tramo es de utilidad a la hora de sustituir componentes eléctricos del interior. Es indispensable la correcta conexión a la instalación de puesta a tierra.



La instalación del aparato deberá realizarla personal cualificado y habilitado conforme a las normas vigentes.

• SUSTITUCIÓN DE LA TURBINA:

En caso de sustitución de uno de los componentes eléctricos, la operación de sustitución se realizará a través del frontal de la estufa, sin necesidad de desinstalar la misma y se deberán seguir los siguientes pasos (ver dibujo D21).

- En primer lugar, debe desatornillar el protector del ventilador aflojando el tornillo que tiene a cada lado.
- Una vez haya retirado el protector tendrá acceso directo tanto al termostato como a la ficha de conexiones y dejará visible al completo el propio ventilador.
- Para retirar el ventilador sólo hay que elevarlo y liberarlo de su fijación a la estufa.
- Desconecte y sustituya el elemento deteriorado y vuelva a montar todo tal y como estaba montado.

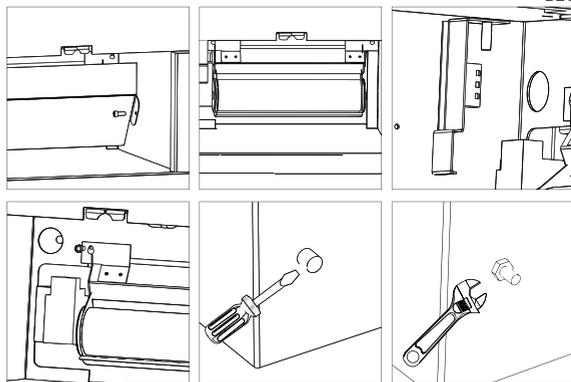

D21

• TOMA AIRE EXTERIOR:

Los modelos Louvre, Sydney y Dover tienen la posibilidad de elegir que la entrada de aire primario y secundario provenga de un ambiente adyacente (o incluso del exterior de la vivienda) o del mismo habitáculo en el cual está la estufa instalada.

La entrada de aire primario de estos modelos está dispuesta por la parte posterior de la estufa, por lo que en el caso de que la estufa no se canalice con el exterior, habrá que dejar una separación mínima entre la estufa y la pared de al menos 6-8 cm, para que la aportación de aire para la combustión sea suficiente. En el caso de decidir aportar aire primario desde el exterior o desde un ambiente adyacente, bastará con conectar dicha entrada a través de una conducción de 120 mm de diámetro con el lugar elegido. **Tenga en cuenta que una conducción demasiado larga o con demasiadas desviaciones (codos), lejos de beneficiar la aportación de entrada de aire, lo que provoca es una gran pérdida de carga y por tanto puede ocasionar problemas de combustión.** (Ver dibujo D22).

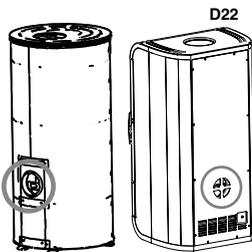

D22

2.1.2. MONZA

El modelo Monza presenta en la parte superior dos aros para poder usar como calentaplatos. Dichos aros pueden manipularse con el accesorio que se incluye para tal fin (ver dibujo D23 y D24).

La encimera en sus dos laterales incorpora dos asas desmontables en acero inoxidable.

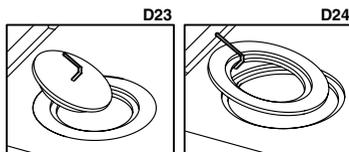

2.1.3. OXFORD

La rejilla giratoria consta de dos partes: la propia rejilla de fundición y el tirador en acero. Para colocar la rejilla proceder como sigue:

1. En primer lugar, debemos introducir la varilla por el orificio del frontal de la estufa.
2. Posicionar la rejilla con un ángulo aproximado de 45° para introducir el gancho de la varilla sobre el orificio de la parrilla.
3. Posteriormente, colocar la parrilla sobre el plano de fuego (ver dibujo D25).

El plano de fuego también es extraíble. Para poderlo extraer debe proceder como sigue:

1. Extraer las piezas de vermiculita (sólo modelo Oxford).
2. Extraer la rejilla de fundición así como también el tirador.
3. Por último, girar el plano de fuego aproximadamente 45° para poderlo sacar por la boca de la estufa (ver dibujo D26).

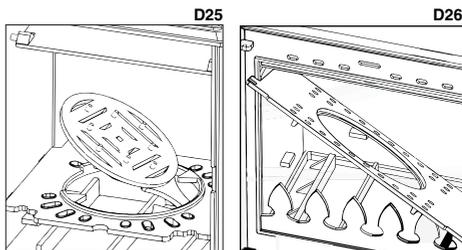

Además, el modelo Oxford incluye una maneta con una doble función: poder extraer el cajón cenicero y poder aplicar sobre el tirador de la rejilla giratoria y así poder moverla sin quemarnos (ver dibujo D27).

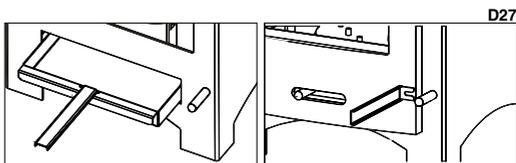

2.1.4. ORDESA

En el interior de la cámara de combustión encontramos una pieza denominada «recoge cenizas». Esta pieza sirve para evitar que se caigan las cenizas al suelo al abrir la puerta de la estufa. Para colocarla procederemos como sigue:

1. Debemos hacer coincidir los enganches de la pieza con las ranuras de la estufa. Para ello, girar levemente la pieza.
2. Una vez insertada la pieza en las ranuras, dejar caer por su peso la misma para que quede en la posición definitiva (ver dibujo D28).
3. En la estufa se incluye una maneta que se debe usar para extraer el cajón cenicero sin riesgo de quemarse (ver dibujo D29).

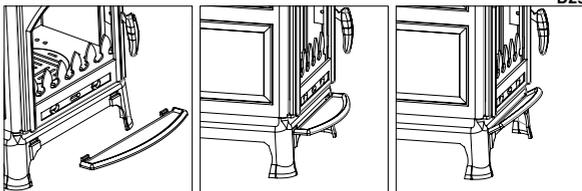
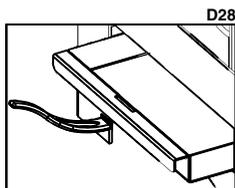

2.1.5. ETNA Y DERBY 9 / DERBY 14

Los modelos Etna, Derby 9 y Derby 14 disponen de una puerta en el lateral derecho de la estufa que se puede utilizar para realizar operaciones de recarga de combustible (ver dibujo D30).

En la estufa Etna se incluye una maneta para la extracción del cajón cenicero el cual está oculto tras la puerta inferior (ver dibujo D31).

En el modelo Etna la maneta de la puerta lateral es tipo "manos frías, conviene retirar la maneta para evitar su calentamiento y deterioro.

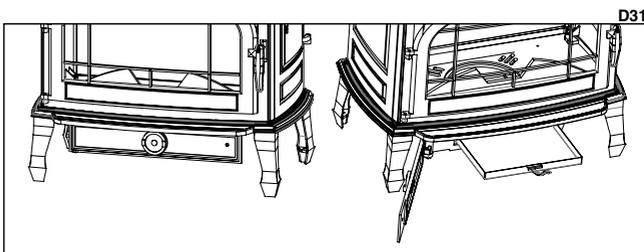
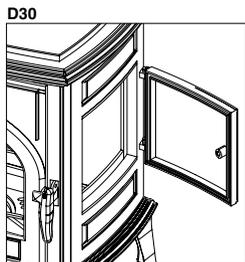

2.1.6. DOVER

El modelo Dover, posee en la parte superior, entre la cámara de combustión y el techo (**ver dibujo D32**) un acumulador térmico cerámico, que permite que la estufa pueda radiar calor durante un tiempo más prolongado (incluso con la estufa ya apagada), aumentando así la inercia térmica de la estufa.

Para su sustitución, bastaría con retirar el techo de la estufa, para ello debe de retirar los 4 tornillos que se encuentran en el techo de la estufa (**ver dibujo D33**), posteriormente puede extraer dicha pieza cerámica o incluso aumentar el número de ellas, para aumentar el poder de radiación térmica (máximo 4 piezas).

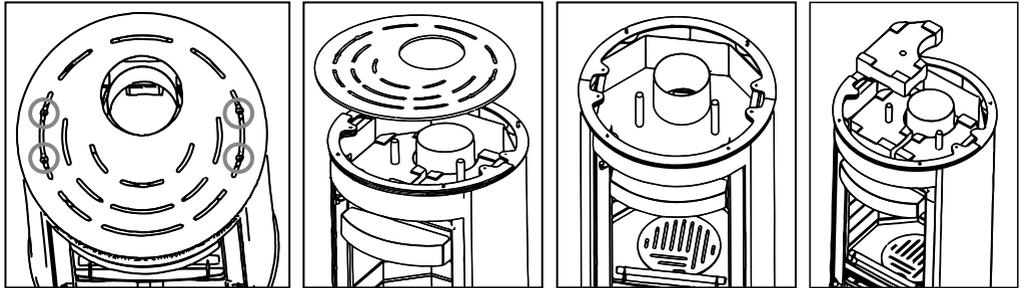
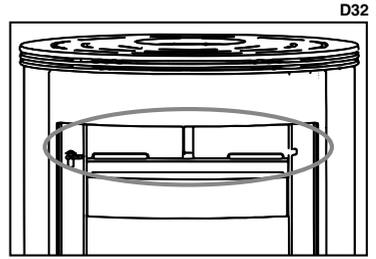

2.1.7. VALENCIA

Este modelo presenta la salida de humos por la parte trasera (**ver dibujo D34**), para su conexión bastará con conectar a la salida de la estufa, un codo a 90° y a continuación, el resto de la tubería de evacuación de humos, siempre en tramos verticales. Recuerde que no se permite utilizar tramos horizontales de tubería.

Dispone de un pasador de seguridad, para que al colocarlo en la parte superior derecha de su estufa, evite un cierre fortuito de la tapa superior de la estufa, mientras utiliza la cocina. (**ver dibujo D35**)

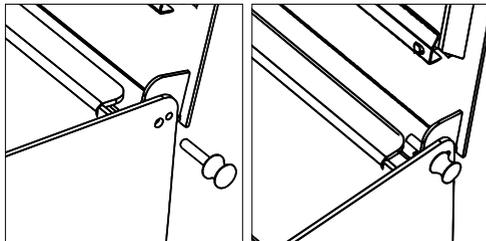
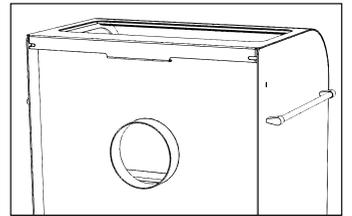

Este modelo de estufa, se puede instalar en el exterior de la vivienda. Dispone de dos ruedas para desplazamiento y unas asas desmontables que se ajustan en la parte posterior de la estufa, que le ayudarán en el transporte (**ver dibujo D36**).

Por seguridad y comodidad, recomendamos desplazar la estufa fría y sin la tubería de instalación de humos conectada o instalada.

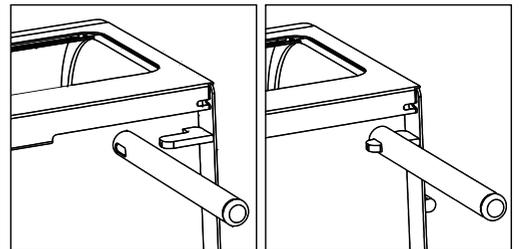

2.1.8. CROACIA-T

Este modelo de estufa está provisto de una turbina de 225 m³/h adecuada para mejorar la distribución del calor a través de la ventilación del ambiente.

El encendido y la regulación de la ventilación se realizan mediante el interruptor de tres posiciones situado en la parte inferior derecha (**ver dibujo D37**).

Estas tres posiciones tienen la siguiente función:

- Posición 0: la turbina permanecerá apagada aún existiendo combustión en el interior de la chimenea, por lo que tendrá que posicionar el interruptor en 1 ó 2 si desea el funcionamiento de la turbina.
- Posición 1: la turbina funciona continuamente a velocidad lenta.
- Posición 2: la turbina funciona continuamente a velocidad rápida.

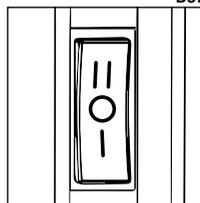

CONEXIÓN DE LA TURBINA

En la parte trasera derecha de la estufa encontramos el conductor que se conecta a la red (**ver dibujo D38**).

Es aconsejable no cortarlo en su longitud por completo ya que este tramo es de utilidad a la hora de sustituir componentes eléctricos del interior. Es indispensable la correcta conexión a la instalación de puesta a tierra.

La instalación del aparato deberá realizarla personal cualificado y habilitado conforme a las normas vigentes.

SUSTITUCIÓN DE LA TURBINA

En caso de sustitución de uno de los componentes eléctricos, la operación de sustitución se realizará quitando 4 tornillos de la parte inferior, como se indica en el dibujo. Desconecte y sustituya el elemento deteriorado y vuelva a montar todo tal y como estaba montado.

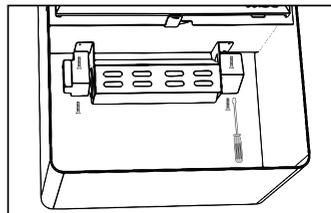

2.1.9. CROACIA (SIN TURBINA)

TOMA DE AIRE EXTERIOR

El modelo Croacia (sin turbina), tiene la posibilidad de elegir que la entrada de aire primario provenga de un ambiente adyacente o incluso del exterior de la vivienda.

En el caso de aportar aire desde el exterior o desde un ambiente adyacente, deberá adquirir el kit opcional (KIT-AIR1) de toma de aire externo (estanco), bastará con conectar dicho KIT con una conducción de 100mm de diámetro con el lugar elegido. Tenga en cuenta que una conducción demasiado larga o con demasiadas desviaciones (codos), lejos de beneficiar la aportación de entrada de aire, lo que provoca es una gran pérdida de carga y, por lo tanto, puede ocasionar problemas de combustión.

No olvide que esta toma de aire exterior es independiente y distinta de la aportación necesaria para la unidad de ventilación (turbina).

La forma de proceder para la colocación del kit opcional de toma de aire externo es la siguiente (**ver dibujo D39**):

- En la parte inferior, debajo del plano de fuego, encontrará 4 tornillos que están roscados.
- Retirar los 4 tornillos
- Posicionar el kit según se indica en el dibujo
- Volver a colocar los 4 tornillos anteriormente retirados.
- Conexionar la toma de aire con el exterior o ambiente elegido a través de una conducción de 100 mm de diámetro.
-

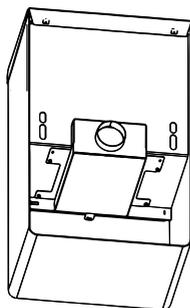

D39

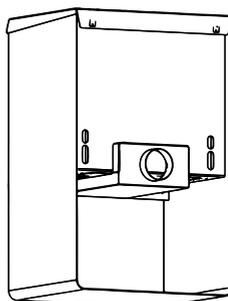
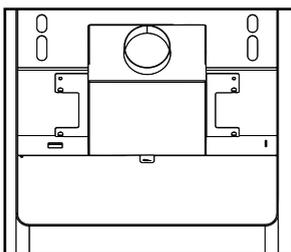

2.1.10. SERIE VERSALLES

Versalles-C

Para instalar los modelos de colgar de la serie Versalles-C, se adjunta una pieza metálica en forma de Z, que hemos de atornillar a la pared y que será la que sustente el peso de la misma (ver dibujo D40).

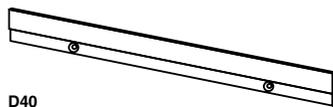

IMPORTANTE!!! Debe asegurar que la pared soportará el peso del insertable (más el peso de la leña). No se recomienda la instalación en paredes elaboradas con materiales susceptibles de no soportar dicho peso o materiales combustibles

Toma de aire exterior

En los modelos de la serie Versalles, tienen la posibilidad de elegir que la entrada de aire primario provenga de un ambiente adyacente o incluso del exterior de la vivienda.

En el caso de aportar aire desde el exterior o desde un ambiente adyacente, deberá adquirir el kit opcional (KIT-AIR2) de toma de aire externo (estanco), bastará con conectar dicho KIT con una conducción de 100mm de diámetro con el lugar elegido. Tenga en cuenta que una conducción demasiado larga o con demasiadas desviaciones (codos), lejos de beneficiar la aportación de entrada de aire, lo que provoca es una gran pérdida de carga y, por lo tanto, puede ocasionar problemas de combustión.

No olvide que esta toma de aire exterior es independiente y distinta de la aportación necesaria para la unidad de ventilación (turbina).

La forma de proceder para la colocación del kit opcional de toma de aire externo es la siguiente (ver dibujo D41):

- En la parte inferior, debajo del plano de fuego, encontrará 4 tornillos que están roscados.
- Retirar los 4 tornillos
- Posicionar el kit según se indica en el dibujo
- Volver a colocar los 4 tornillos anteriormente retirados.
- Conectar la toma de aire con el exterior o ambiente elegido a través de una conducción de 100 mm de diámetro.

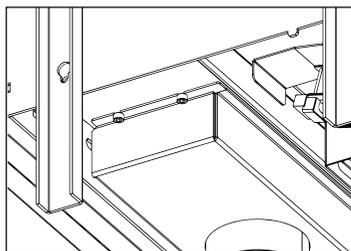
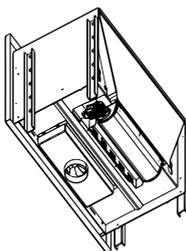
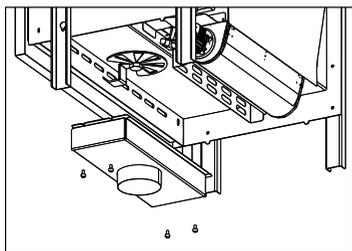

D41

2.1.11. MODELO FIGARO

En este modelo el interior del horno está compuesto por dos piezas realizadas en acero inoxidable, (superior e inferior), se pueden desmontar facilitando así su limpieza. Para desmontar las mismas, seguiremos el siguiente proceso (ver dibujo D42):

Extraer en primer lugar la pieza superior, aflojando los dos tornillos de la parte izquierda y los dos de la parte derecha.

Por último, extraer la pieza inferior, aflojando previamente los tornillos situados en la parte izquierda y derecha.

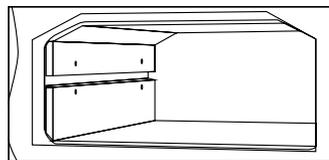

D42

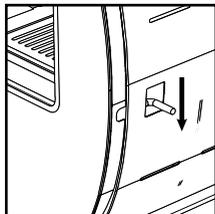

D43

Para permitir la apertura de la puerta de la cámara de combustión, bastará con pulsar hacia abajo el accionamiento que posee en la parte derecha del equipo (ver dibujo D43).

La puerta dispone de un dispositivo de cierre automático, que con el uso puede perder eficacia. Para regular el cierre automático de la puerta, es preciso actuar sobre el regulador situado en la parte trasera del modelo. Tenga en cuenta, que al girar este regulador en sentido horario, se le aplica más tensión al muelle y por tanto se facilita el cierre de la puerta (ver dibujo D44).

Para permitir la apertura de la puerta del horno de cocción, bastará con tirar hacia nosotros, ayudándonos del hueco existente en el canto de la puerta, destinado a tal fin (ver dibujo D45).

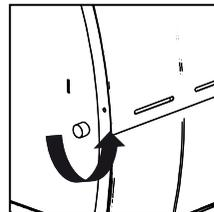

D44

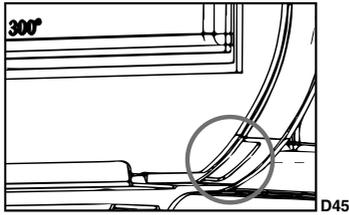

¡¡ATENCIÓN!! En ambos casos, si el aparato se encuentra encendido, le recomendamos el uso del guante térmico que incorpora su aparato, para manipular ambos controles y evitar quemaduras.

3. NORMAS DE INSTALACIÓN Y SEGURIDAD

La manera de instalar la estufa influirá decisivamente en la seguridad y buen funcionamiento de la misma, por lo que se recomienda que se lleve a cabo por personal cualificado (con carnet de instalador) que esté informado sobre el cumplimiento de las normas de instalación y seguridad. **Si una estufa está mal instalada podrá causar graves daños.**

Antes de la instalación, realizar los siguientes controles:

- Asegurarse de que el suelo pueda sostener el peso del aparato y realizar un aislamiento adecuado en caso de estar fabricado en material inflamable (madera) o de material susceptible de ser afectado por choque térmico (yeso, escayola, etc.).
- Cuando el aparato se instale sobre un suelo no completamente refractario o inflamable tipo parqué, moqueta, etc., se tendrá que sustituir dicha base o introducir una base ignífuga sobre la misma, previendo que la misma sobresalga respecto a las medidas de la chimenea en unos 30 cm. Ejemplos de materiales a usar son: tarima de acero, base de vidrio o cualquier otro tipo de material ignífugo.
- Asegurarse de que en el ambiente donde se instale haya una ventilación adecuada (presencia de toma de aire) (ver pto. 5 del manual).
- Evitar la instalación en ambientes con presencia de conductos de ventilación colectiva, campanas con o sin extractor, aparatos de gas de tipo B, bombas de calor o la presencia de aparatos cuyo funcionamiento simultáneo pueda provocar que el tiro de la estufa sea deficiente.
- Asegurarse de que el conducto de humos y los tubos a los que se conecte la estufa sean idóneos para el funcionamiento del mismo.
- Les recomendamos que llamen a su instalador para que controle tanto la conexión a la chimenea, como el suficiente flujo de aire para la combustión al lugar de instalación.
- Este producto puede ser instalado cerca de las paredes de la habitación siempre y cuando las mismas cumplan los siguientes requisitos:
 - El instalador debe asegurarse de que la pared está elaborada completamente en fábrica de ladrillo, bloque de termoarcilla, hormigón, rasilla, etc. y está revestida por material susceptible de soportar alta temperatura. Por tanto, para cualquier otro tipo de material (placa de yeso, madera, cristal no vitrocerámico, etc.), el instalador deberá prever un aislamiento suficiente o dejar una distancia mínima de seguridad a la pared de 80-100 cm.
 - Mantenga alejado cualquier material inflamable o sensible al calor (muebles, cortinas, ropas) a una distancia mínima de seguridad de unos 100cm, incluida la zona frente a la puerta de carga. No se deben emplear medidas inferiores a la indicada.

3.1. MEDIDAS DE SEGURIDAD

Durante la instalación del aparato existen ciertos riesgos que hay que tener en cuenta, por lo se deben adoptar las siguientes medidas de seguridad:

- a. No colocar objetos inflamables sobre la misma.
- b. No situar la estufa cerca de paredes combustibles.
- c. La estufa debe funcionar únicamente con el cajón de la ceniza introducido.
- d. Se recomienda instalar detector de monóxido de carbono (CO) en la habitación de instalación del aparato.
- e. **Usar el guante** que se incluye para abrir y cerrar la puerta así como para la manipulación de los controles ya que estos pueden estar muy calientes.
- f. Los residuos sólidos de la combustión (cenizas) deben recogerse en un contenedor hermético y resistente al fuego.
- g. El aparato nunca debe encenderse en presencia de emisión de gases o vapores (por ejemplo, pegamento para linóleo, gasolina, etc.).
- h. No depositar materiales inflamables en las proximidades del mismo.



¡¡CUIDADO!!
Se advierte que tanto la estufa como el cristal alcanzan altas temperaturas y no se deben tocar.

3.2. INTERVENCIÓN EN CASO DE EMERGENCIA

Si se manifiesta un incendio en la estufa o en el humero:

- a. Cerrar la puerta de carga.
- b. Cerrar las entradas de aire primario y secundario.
- c. Apagar el fuego utilizando extintores de dióxido de carbono (CO2 de polvos).
- d. Pedir la intervención inmediata de los BOMBEROS.

ADVERTENCIA:

La empresa declina toda responsabilidad por el mal funcionamiento de una instalación no conforme a las prescripciones de estas instrucciones o por el uso de productos adicionales no adecuados.

4. CONDUCTO DE EVACUACIÓN DE HUMOS

El conducto para la evacuación de humos supone un aspecto de importancia básica en el buen funcionamiento de la estufa y cumple principalmente dos funciones:

- Evacuar los humos y gases sin peligro fuera de la vivienda.
- Proporcionar tiro suficiente en la estufa para que el fuego se mantenga vivo.

Resulta pues imprescindible que esté fabricado perfectamente y que sea sometido a operaciones de mantenimiento para conservarlo en buen estado (gran parte de las reclamaciones por mal funcionamiento de las estufas se refieren exclusivamente a un tiro inadecuado). El conducto de humos puede estar realizado en mampostería o compuesto de tubo metálico.

Debe cumplir los siguientes requisitos para el correcto funcionamiento de la estufa:

- La sección interior debe ser perfectamente circular.
- Estar térmicamente aislado en toda su longitud para evitar fenómenos de condensación (el humo se licua por choque térmico) y aún con mayor motivo si la instalación es por el exterior de la vivienda.
- Si usamos conducto metálico (tubo) para la instalación por el exterior de la vivienda se debe usar obligatoriamente tubo aislado térmicamente (consta de dos tubos concéntricos entre los cuales se coloca aislante térmico). Igualmente evitaremos fenómenos de condensación.
- No presentar estrangulamientos (ampliaciones o reducciones) y tener una estructura vertical con desviaciones no superiores a 45°.
- No usar tramos horizontales.
- Si ya ha sido utilizado anteriormente debe estar limpio.
- Respetar los datos técnicos del manual de instrucciones.

**** Para el instalador**

El tiro óptimo para las estufas varía entre 12+/-2 Pa (1.0-1.4 mm columna de agua). Les recomendamos que comprueben la ficha técnica del producto.

Un valor inferior conlleva una mala combustión que provoca depósitos carbónicos y excesiva formación de humo, pudiéndose entonces observar fugas del mismo y lo que es peor un aumento de la temperatura que podría provocar daños en los componentes estructurales de las estufas, mientras que un valor superior, conlleva una combustión demasiado rápida con la dispersión del calor a través del conducto de humos.

Los materiales que están prohibidos para el conducto de humos y, por lo tanto, perjudican el buen funcionamiento del aparato son: fibrocemento, acero galvanizado (al menos en los primeros metros), superficies interiores ásperas y porosas. En el **dibujo D46** se muestran algunos ejemplos de solución.

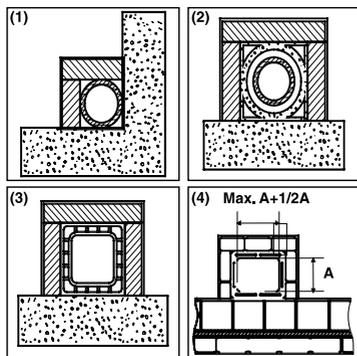

D46

(1) Conducto de humos de acero AISI 316 con doble cámara aislada con material resistente a 400°C. **Eficiencia 100% óptima.**

(2) Conducto de humos tradicional de arcilla sección cuadrada con huecos. **Eficiencia 80% óptima.**

(3) Conducto de humos en material refractario con doble cámara aislada y revestimiento exterior de hormigón aligerado. **Eficiencia 100% óptima.**

(4) Evitar conductos de humos con sección rectangular interior cuya relación sea distinta al dibujo. **Eficiencia 40% insuficiente.** No recomendable

Todas las estufas que eliminan los humos producidos al exterior deben contar con su propio conducto de humo.



No hay que utilizar nunca el mismo conducto para varios aparatos a la vez (ver dibujos D47).

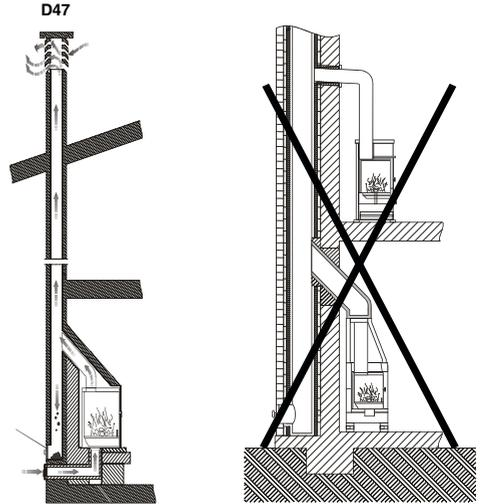

La sección mínima debe ser de 4 dm² (por ejemplo, 20 x 20 cm) para las estufas cuyo diámetro de conducto sea inferior a 200 mm o 6,25 dm² (por ejemplo, 25 x 25 cm) para los aparatos con diámetro superior a 200 mm.

Una sección del conducto de humos demasiado importante (por ejemplo, tubo de diámetro superior al recomendado) puede presentar un volumen demasiado grande que calentar y, por lo tanto, causar dificultades de funcionamiento en el aparato. Para evitar este fenómeno, se debe entubar el mismo en toda su longitud. En cambio, una sección demasiado pequeña (por ejemplo, tubo de diámetro inferior al recomendado) provocará una disminución del tiro.

D48

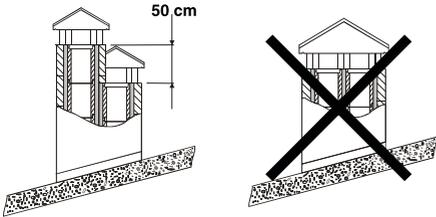

(1) caso de conductos de humos colocados uno al lado de otro, uno deberá superar al otro como mínimo en 50 cm, para evitar traslados de presión entre los mismos.

D49

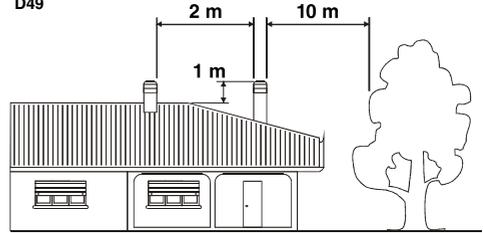

(1) La chimenea no debe tener obstáculos en un espacio de 10 m desde paredes, faldas y árboles. De lo contrario, elevar la misma como mínimo 1 m sobre el obstáculo. La chimenea debe superar la cumbre del tejado en 1 m como mínimo.

El conducto de humos tiene que estar adecuadamente alejado de materiales inflamables o combustibles a través de un oportuno aislamiento o una cámara de aire. En caso de que atraviesen compuestos de materiales inflamables, éstos deberán ser eliminados. Queda prohibido hacer transitar en el interior tuberías de instalaciones o canales de abducción de aire. Queda prohibido también hacer aberturas móviles o fijas en el mismo para la conexión de otros aparatos diferentes.

Utilizando tubos metálicos por el interior de un conducto de mampostería es indispensable que los mismos estén aislados con materiales apropiados (revestimientos de fibra aislante) a fin de evitar el deterioro de las mamposterías o del revestimiento interior.

4.1. CONEXIÓN DE LA ESTUFA AL CONDUCTO DE HUMOS

La conexión a la estufa para la evacuación de los humos debe realizarse con tubos rígidos de acero aluminado o bien de acero inoxidable. **Está prohibido el uso de tubos flexibles metálicos o de fibrocemento porque perjudican la seguridad de la misma unión debido a que están sujetos a tirones o roturas, causando pérdidas de humo.**

El tubo de descarga de humos debe fijarse herméticamente a la salida de humos de la estufa, deberá ser rectilíneo y de un material que soporte altas temperaturas (mínimo 400°C). Podrá tener una inclinación máxima de 45°, con lo cual se evitarán depósitos excesivos de condensación producidos en las fases iniciales de encendido y/o la formación excesiva de hollín. Además, evita la ralentización de los humos al salir.

La falta de sellado de la conexión puede causar el mal funcionamiento del aparato.

El diámetro interior del tubo de conexión debe corresponder al diámetro exterior del tronco de descarga de humos del aparato. Dicha prestación la aseguran los tubos conformes a DIN 1298.

4.2. SOMBRERETE

El tiro del conducto de humos también depende de la idoneidad del sombrerete.

El sombrerete deberá asegurar la descarga del humo, incluso los días de viento, teniendo en cuenta que éste debe superar la cumbre del tejado (**ver dibujo D50**)

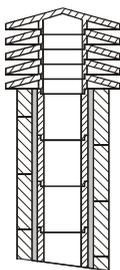

(1) Chimenea industrial de elementos prefabricados permite una excelente extracción de humos

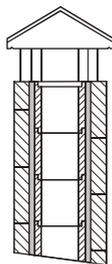

(2) Chimenea artesanal. La correcta sección de salida debe ser, como mínimo, 2 veces la sección interior del humero, ideal 2,5 veces.

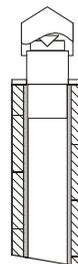

(3) Chimenea para humero de acero con cono interior deflector de humos.

D50

El sombrerete debe cumplir con los requisitos siguientes:

- Tener una sección interior equivalente a la de la estufa.
- Tener una sección útil de salida que sea el doble de la interior del conducto de humos.
- Estar construida de manera que impida la penetración en el humero de lluvia, nieve y cualquier cuerpo ajeno.
- Ser fácilmente accesible para las operaciones de mantenimiento y limpieza que procedan.

Si el sombrerete es metálico, por su propio diseño adaptado al diámetro del tubo, se asegura la descarga de humos. Existen diferentes modelos de sombrerete metálico, fijo, anti-revoco, giratorio o extractor.

5. TOMA DE AIRE EXTERIOR

Para el buen funcionamiento de la estufa es esencial que en el lugar de instalación se introduzca suficiente aire para la combustión y la re-oxigenación del propio ambiente. En caso de viviendas construidas bajo los criterios de "eficiencia energética" con un alto grado de estanqueidad, el ingreso de aire es posible que no esté garantizado (el instalador debe asegurarse del cumplimiento del Código Técnico de la Edificación CTE DB - HS3). Esto significa que, a través de unas aberturas que se comunican con el exterior, debe poder circular aire para la combustión incluso con las puertas y ventanas cerradas. Además, debe cumplir los siguientes requisitos:

- **Debe estar posicionada de manera que no pueda obstruirse.**
- **Debe comunicarse con el ambiente de instalación del aparato y estar protegida por una rejilla.**
- **La superficie mínima de la toma no debe ser inferior a 100 cm². Consultar normativa en la materia.**
- **Cuando el flujo de aire se obtenga a través de aberturas comunicantes con el exterior de ambientes adyacentes, se tendrán que evitar tomas de aire en conexión con garajes, cocinas, servicios, etc.**

6. COMBUSTIBLES PERMITIDOS/NO PERMITIDOS

El combustible permitido es la leña. Se deben utilizar única y exclusivamente leñas secas (contenido en humedad máx. 20% que corresponde aproximadamente a leñas que llevan dos años cortadas). La longitud de los leños dependerá del modelo (puede consultar la ficha técnica de cada modelo en nuestra web www.bronpi.com).

Las briquetas de madera prensadas deben utilizarse con cautela para evitar sobrecalentamientos perjudiciales para el aparato, puesto que tienen un poder calorífico elevado.

La leña utilizada como combustible se debe almacenar en un lugar seco. La leña húmeda tiene aproximadamente el 60% de agua y, por lo tanto, no es adecuada para quemarse ya que provoca que el encendido resulte más difícil debido a que obliga a utilizar gran parte del calor producido para vaporizar el agua. Además, el contenido húmedo tiene la desventaja de que, al bajar la temperatura, el agua se condensa primero en la chimenea y después en el conducto de humos, causando una considerable acumulación de hollín y condensación, con el consecuente riesgo de incendiarse.



Entre otros, no se puede quemar: carbón, retazos, restos de cortezas y paneles, leña húmeda o tratada con pinturas o materiales de plástico. En estos casos, la garantía de la estufa queda anulada. La combustión de desechos está prohibida y, además, perjudicaría al aparato

Papel y cartón pueden utilizarse sólo para el encendido.

Adjuntamos tabla de indicaciones sobre el tipo de leña y su calidad para la combustión.

TIPO DE LEÑA	CALIDAD
ENCINA	ÓPTIMA
FRESNO	MUY BUENA
ABEDUL	BUENA
OLMO	BUENA
HAYA	BUENA
SAUCE	APENAS SUFICIENTE
ABETO	APENAS SUFICIENTE
PINO SILVESTRE	INSUFICIENTE
ALAMO	INSUFICIENTE

MODELOS MULTIFUEL.

Los modelos Oxford, Etna y Ordesa son modelos MULTIFUEL y sólo estos modelos pueden usarse con carbón mineral como combustible. Usted puede utilizar cualquiera de los dos combustibles sin necesidad de realizar ninguna operación en su estufa.

7. PUESTA EN MARCHA (PRIMEROS ENCENDIDOS)

Para encender el fuego recomendamos utilizar pequeños listones de madera con papel o bien otros medios de encendido presentes en el mercado como las pastillas de encendido.



Está prohibido el uso de todas las sustancias líquidas tales como, por ejemplo, alcohol, gasolina, petróleo y similares. ¡¡ATENCIÓN!! Inicialmente se podrá notar la emisión de humos y olores típicos de los metales sometidos a gran sollicitación térmica y de la pintura todavía fresca. Nunca encender el aparato cuando existan gases combustibles en el ambiente.

Para realizar una correcta primera puesta en marcha de los productos tratados con pinturas para altas temperaturas es necesario saber lo siguiente:

- Los materiales de fabricación de los productos en cuestión no son homogéneos, puesto que en ellos coexisten partes de hierro fundido y acero.
- La temperatura a la que el cuerpo del producto está sujeto no es homogénea: entre diferentes zonas se observan temperaturas variables de 300°C a 500°C.
- Durante su vida, el producto está sujeto a ciclos alternados de encendido y apagado incluso en el transcurso del mismo día, así como a ciclos de uso intenso o de descanso total al variar las estaciones.
- El aparato nuevo, antes de poder definirse usado, deberá someterse a distintos ciclos de puesta en marcha para que todos los materiales y la pintura puedan completar las distintas sollicitaciones elásticas.

Por lo tanto, es importante adoptar estas pequeñas precauciones durante la fase de encendido:

- 1) Asegurarse de que esté garantizado un fuerte recambio de aire en el lugar donde está instalado el aparato.
- 2) Durante los 4 o 5 primeros encendidos no cargar excesivamente la cámara de combustión y mantener la estufa encendida durante al menos 6-10 horas continuas.
- 3) Posteriormente, cargar cada vez más, respetando siempre la carga recomendada, y mantener periodos de encendido posiblemente largos, evitando al menos en esta fase inicial, ciclos de encendido-apagado de corta duración.
- 4) Durante las primeras puestas en marcha, ningún objeto debería apoyarse sobre el aparato y, en particular, sobre las superficies lacadas. Las superficies lacadas no deben tocarse durante el calentamiento.

8. ENCENDIDO Y FUNCIONAMIENTO NORMAL

Para realizar un encendido correcto de la estufa seguiremos los siguientes pasos:

- a) Abrir la puerta del hogar. Abriremos al máximo el regulador de la entrada de aire primario y el regulador de aire secundario (en los modelos que sea regulable) (ver pto. 2).
- b) Introducir una pastilla de encendido o una bola de papel y algunas astillas de madera en el interior de la cámara.
- c) Encender el papel o la pastilla. Cerraremos la puerta lentamente, dejándola entreabierta unos 10-15 min hasta que se caliente el cristal
- d) Cuando exista una llama suficiente, abriremos la puerta lentamente para evitar revocos y cargaremos el hogar con troncos de madera seca. Cerrar la puerta lentamente.
- e) Cuando tengamos los troncos encendidos, usando los ajustes situados en el frontal del aparato, (entradas de aire primario y secundario) regularemos la emisión de calor de la estufa. Dichos ajustes se deben abrir según la necesidad calorífica. La mejor combustión (con emisiones mínimas) se alcanza cuando la mayor parte del aire para la combustión pasa a través del ajuste de aire secundario.

Además de la regulación del aire para la combustión, el tiro también afecta a la intensidad de la combustión y al rendimiento calorífico de su aparato. Un buen tiro de la estufa necesita una regulación más reducida del aire para la combustión, mientras que un tiro escaso necesita aún más una regulación exacta del aire para la combustión.

Por razones de seguridad, la puerta debe permanecer cerrada durante el funcionamiento y los periodos de uso. Solo se deberá abrir para proceder a la carga de combustible.

Para las recargas del combustible, abrir lentamente la puerta para evitar salidas de humo, abrir la entrada de aire primario, introducir la leña y cerrar la puerta. Transcurrido un tiempo, entre 3-5 minutos, volver a la regulación recomendada de combustión.

Nunca se debe sobrecargar el aparato (ver recomendación de carga de combustible máxima). Demasiado combustible y demasiado aire para la combustión pueden causar sobrecalentamiento y, por lo tanto, dañar el aparato. El incumplimiento de esta regla causará la anulación de la garantía.

9. MANTENIMIENTO Y CUIDADO

La estufa, el conducto de humos y, en general, toda la instalación, debe limpiarse completamente al menos una vez al año o cada vez que sea necesario.



¡¡ATENCIÓN!! Las operaciones de mantenimiento y cuidado se deben realizar con la estufa en frío. Estos trabajos en ningún caso quedan cubiertos por la garantía.

9.1. LIMPIEZA DEL CONDUCTO DE HUMOS

Cuando la madera se quema lentamente se producen alquitranes y otros vapores orgánicos que al combinarse con la humedad ambiente forman la creosota (hollín).

Una excesiva acumulación de hollín puede causar problemas en la evacuación de humos e incluso el incendio del propio conducto de humos. De esta operación debería encargarse un deshollinador que, al mismo tiempo, debe realizar una inspección del mismo. Durante la limpieza es necesario quitar el cajón de la ceniza, la rejilla y el deflector de humos para favorecer la caída del hollín.

Se recomienda el uso de sobres antihollín durante el funcionamiento de la estufa al menos un sobre por semana. Dichos sobres se colocan directamente sobre el fuego y se pueden adquirir en el mismo distribuidor Bronpi donde compró su estufa.

9.2. LIMPIEZA DEL CRISTAL

IMPORTANTE:

La limpieza del cristal se tiene que realizar única y exclusivamente cuando el cristal esté frío para evitar la explosión del mismo. Para la limpieza se pueden utilizar productos específicos como limpia-vitrocéricas. En ningún caso se deberán usar productos agresivos o abrasivos que manchen el cristal.

Puede adquirir limpiacristales vitrocerámico Bronpi en el mismo distribuidor Bronpi donde compró su estufa.

ROTURA DE CRISTALES: los cristales, al ser vitrocerámicos, resisten hasta un salto térmico de 750°C y no están sujetos a choques térmicos. Su rotura, sólo la pueden causar los choques mecánicos (choques o cierre violento de la puerta, etc.). Por lo tanto, su sustitución no está incluida en la garantía.

9.3. LIMPIEZA DE LA CENIZA

Todas las estufas tienen un cajón para la recogida de la ceniza.

Les recomendamos que vacíen periódicamente el cajón de la ceniza, evitando que se llene totalmente, para no sobrecalentar la rejilla de caída de ceniza. Además, les recomendamos que dejen siempre 2-3 cm de ceniza en la base del hogar.

9.4. ESPECIFICACIONES PARA MODELOS CON HORNO

(Sólo modelos Suiza y Suiza-Inox)

En estos modelos de estufas con horno, con el uso y el paso del tiempo, se pueden crear depósitos de hollín en el techo exterior del horno de cocción. Estos depósitos pueden obstruir el tiro y provocar mal funcionamiento de la estufa. Por ello, se deben eliminar mediante un registro de limpieza que incorpora la estufa y que está oculto bajo el anagrama situado sobre la puerta del horno. Este anagrama se debe desatornillar y, al quitarlo, resultará un orificio por el que se puede acceder para la limpieza (ver dibujo D51).



Para la limpieza del interior del horno cabe resaltar el especial cuidado que se debe tener puesto que los productos agresivos desgastan la pintura y demasiada agua puede acabar oxidándolo.

En el modelo Figaro los registros de limpieza quedan ocultos bajo las piezas inoxidables del horno. Para la limpieza, en primer lugar, se debe retirar estas piezas y, posteriormente, desatornillar las tapas de los registros (ver dibujo D52).

En el modelo Suiza-Inox y Gijón-H Inox el interior de la cámara de cocción del horno viene de serie compuesta por piezas desmontables de acero inoxidable (2 guías, techo y trasera). Por tanto para facilitar su limpieza, dichas piezas se pueden extraer siguiendo los siguientes pasos (ver dibujo D53):

- Extraer techo, deslizándolo hacia el exterior.
- Extrae las guías laterales, que están colocadas en 4 soportes. Para desprenderlas hemos de subir la guía y posteriormente, tirar de ella.
- Por último, extraer la trasera que está colgada en 2 soportes.

D51

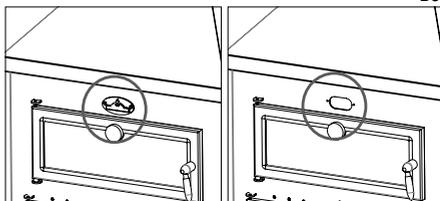

D52

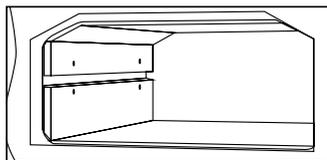

D53

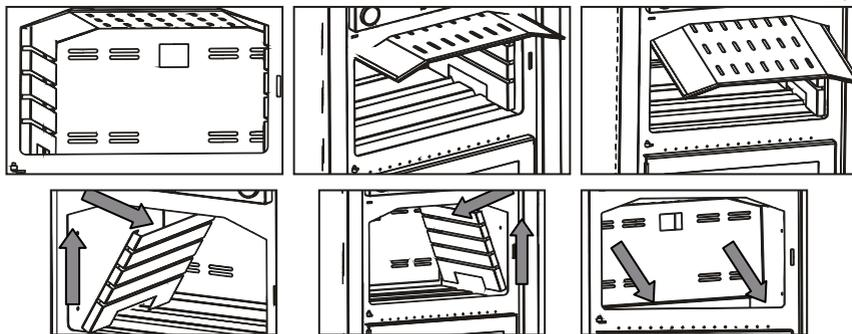

9.5. LIMPIEZA EXTERIOR



No limpiar la superficie exterior de la estufa con agua o productos abrasivos ya que podría deteriorarse. Pasar un plumero o un paño muy ligeramente humedecido.

10. PAROS ESTACIONALES

Tras realizar la limpieza de **la estufa y del conducto de humos**, eliminando totalmente la ceniza y demás residuos, cerrar todas las puertas de la estufa y los ajustes correspondientes.

La operación de limpieza del conducto de humos es recomendable realizarla al menos una vez al año. Mientras tanto, controlar el efectivo estado de las juntas dado que, si no están perfectamente íntegras (es decir, que ya no se ajustan a la puerta), ¡no aseguran el correcto funcionamiento de la estufa! Por lo tanto, es necesario cambiarlas. Puede adquirir este repuesto en el mismo distribuidor Bronpi donde compró su estufa.

En caso de humedad del ambiente donde está instalada la estufa, colocar sales absorbentes dentro del aparato. Proteger con vaselina neutra las partes interiores, si se quiere mantener sin alteraciones su aspecto estético en el tiempo.

11. GUÍA PARA LA RESOLUCIÓN DE PROBLEMAS

PROBLEMA	CAUSA POSIBLE	SOLUCIÓN	
La estufa emite humo	Manejo inadecuado de la estufa	Abra la entrada de aire primario unos minutos y luego abra la puerta	
	Conducto de humos frío	Precaliente la estufa	
	Conducto de humos obstruido	Inspeccione el conducto y el conector por si está obstruido o tiene exceso de hollín	PROFES
	Conducto de humos sobredimensionado	Reinstale con un diámetro adecuado	PROFES
	Conducto de humos estrecho	Reinstale con un diámetro adecuado	PROFES
	Tiraje de conducto de humos insuficiente	Añada longitud al conducto	PROFES
	Conducto de humos con infiltraciones	Selle las conexiones entre tramos	PROFES
Más de un aparato conectado al conducto	Desconecte el resto de aparatos y selle las bocas	PROFES	
Revocos de aire	Manejo inadecuado de la estufa	Abra completamente la entrada de aire primario un minuto y, posteriormente, la puerta durante unos minutos.	
	Rango de combustión excesivamente bajo. Falta de tiro	Use la estufa con un rango adecuado. Aumentar la entrada de aire primario	
	Excesiva acumulación de cenizas	Vacíe el cenicero con frecuencia	
	Conducto de humos no sobresale la cumbre del tejado	Añada longitud al conducto	PROFES
Combustión descontrolada	Puerta mal sellada o abierta	Cierre bien la puerta o cambie los cordones de sellado	PROFES
	Tiro excesivo	Revise la instalación o instale una válvula corta-tiro	PROFES
	Pasta refractaria selladora deteriorada	Repase las juntas de nuevo con masilla refractaria	PROFES
	Conducto de humos sobredimensionado	Reinstale con un diámetro adecuado	PROFES
	Vientos fuertes	Instale un sombrerete adecuado	PROFES
	Leña verde o húmeda de mala calidad	Utilizar leña seca. Secada al aire al menos 1 año	
Calor insuficiente	Leña verde o húmeda de mala calidad	Utilizar leña seca. Secada al aire al menos 2 años	
	Falta de aire primario	Aumentar la entrada de aire primario	
	Conducto de humos con filtraciones de aire	Usar un sistema aislado de chimenea	
	Exterior de mampostería de la chimenea frío	Aísle térmicamente la chimenea	PROFES
	Pérdidas de calor en la casa	Selle ventanas, aberturas, etc.	

** La anotación PROFES significa que la operación debe ser realizada por un profesional.

INDEX

1. GENERAL WARNINGS	20
2. GENERAL DESCRIPTION	20
2.1. SPECIFICATIONS ACCORDING TO THE MODEL	23
2.1.1. SYDNEY-T AND LOUVRE	23
2.1.2. MONZA	24
2.1.3. OXFORD	24
2.1.4. ORDESA	24
2.1.5. ETNA AND DERBY 9 / DERBY 14	24
2.1.6. DOVER	25
2.1.7. VALENCIA	25
2.1.8. CROACIA-T	26
2.1.9. CROACIA	26
2.1.10. VERSALLES	27
2.1.11. MODEL FIGARO	27
3. INSTALLATION AND SAFETY INSTRUCTIONS	28
3.1. SAFETY MEASURES	28
3.2. INTERVENTION IN CASE OF EMERGENCY	28
4. CHIMNEY	28
4.1. CONNECTION OF THE STOVE TO THE CHIMNEY	30
4.2. CHIMNEY COWL	30
5. OUTSIDE AIR INTAKE	30
6. FUELS ALLOWED/NOT ALLOWED	31
7. STARTUP (FIRST IGNITIONS)	31
8. IGNITION AND NORMAL OPERATION	31
9. SERVICING AND CARE	32
9.1. CLEANING THE CHIMNEY	32
9.2. CLEANING THE GLASS	32
9.3. CLEANING THE ASH	32
9.4. SPECIFICATIONS FOR MODELS WITH OVEN	32
9.5. EXTERNAL CLEANING	33
10. SEASONAL STOPPAGES	33
11. TROUBLESHOOTING GUIDE	33

Dear client:

We would like to thank you for choosing one of our products. The stove that you have purchased is of great value. For this reason, we invite you to read carefully these instructions manual in order to make the most of your equipment.
It is compulsory to install and use our products according to the instructions of the present manual in order to comply with the safety standards.

Data and models included in this manual are not binding.
The company reserves the right to include modifications or improvements without previous notice.

1. GENERAL WARNINGS

The installation of a stove must be done according to the local, national or European regulations.

Our liability is limited to the supply of the equipment. The installation must be done according to the procedures expected for this kind of equipments, according to the indications included in this manual and the rules of the profession. The fitters must be qualified, with official license and they will work for enterprises that accept responsibility of the installation.

Bronpi Calefacción, S.L. will not be responsible for the modifications made to the original product without the prior written permission as well as for the use of non-genuine spare parts or pieces.



IMPORTANT! This product includes a spray paint can inside the combustion chamber or oven (when applicable) which must be removed before the ignition.

2. GENERAL DESCRIPTION

The equipment that you have purchased contains the following pieces:

- Stove body placed on the pallet.
- Inside the combustion chamber you can find: a box/bag with a thermal glove that allows us to handle the air controls, draft-diverter valve, door, etc. in order to avoid burns. One electric blowtorch (batteries not included) in order to facilitate fire's ignition (depending on the model). One spray paint can to repair possible scratches. One small rake in order to poke the fire and move the embers (according to the models). The smoke baffle-plate (according to the models).
- Inside the ash pan: "cold hands" handle can be found in Oxford model. All the others models don't have this kind of handle.

The equipment is made of several elements of steel sheets welded, with different thickness, and, depending on the model, pieces of cast iron or vermiculite (refractory material that covers the walls). It also has a panoramic door with vitro ceramic glass (resistant up to 750°C) and ceramic cord for the air tightness of the combustion chamber.

Heating is produced by:

- Convection:** because the air passes through the double hood, the stove gives off heat.
- Radiation:** through the vitro ceramic glass and the body the heat is irradiated towards the environment.
- Forced convection** (only models with turbine): thanks to the turbine located at the bottom of the appliance, the air is sucked at room temperature and returned to the room at a higher temperature.

The models have some settings for a perfect combustion control:

D1

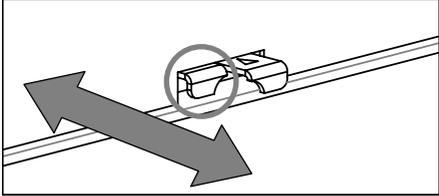

The primary air intake controls the air that passes through the ash pan and the grate towards the fuel. The primary air is necessary for the combustion process.

The ash pan should be emptied frequently so that the ash does not block the primary air intake for the combustion. Also, the primary air rekindles the fire.

- The models Sydney, Louvre, Dover, Preston, Derby and Bury have this air intake control under the door. This control is placed on the left and the movement is from inside to outside and vice versa. The operation to outside means a greater entry of air (**see drawing D1**).

- On the models Croacia, Versalles, Valencia, Gijón, Gijón-H, Lerma and

Lerma-H, the primary air regulation is located at the bottom under the door and its movement is performed from left to right. The right side right implies greater air intake,

- In the model Figaro, the regulation of this air entry is in the right side. It corresponds to the regulation placed on the right and its movement is made from inside towards outside. The movement towards outside means more air entry

- In all the other models, the control is placed at the bottom of the door or at the ash pan (**see drawing D2, D3 and D4**).

D2

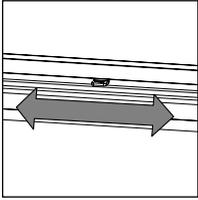

D3

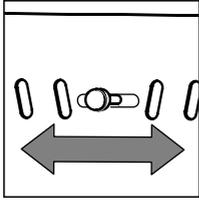

D4

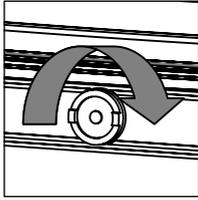

The secondary air intake favours the carbon that was not burnt during the first combustion can suffer a post-combustion. This increases the efficiency and assures that the glass keeps clean.

D5

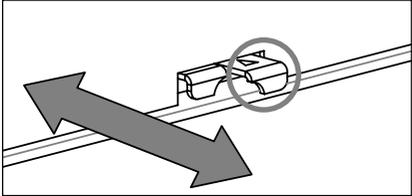

D6

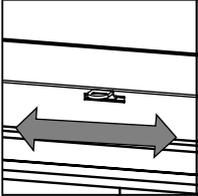

- The models Sydney, Louvre and Dover have this air intake control under the door. This control is placed on the right and the movement is from inside to outside and vice versa. The operation to outside increase the air input (**see drawing D5**).

- The models Monza, Sena Plus, Etna, Ordessa, Bremen, Preston, Derby, Bury, Croacia, Versalles, Valencia, Gijón, Gijón-H, Lerma, Lerma-H and Altea have this control on the top of the combustion chamber door (**see drawing D6**).

In the model Figaro, the regulation of this air entry is in the right side. It corresponds to the regulation

placed on the right and its movement is made from inside towards outside. The movement towards outside means more air entry.

- There are many others models such as Avila, Tudela, Sintra, Suiza, Suiza-Inox, Sena Plus, Soria and Oxford whose entry of air exists but it is not adjustable (see drawing D7).

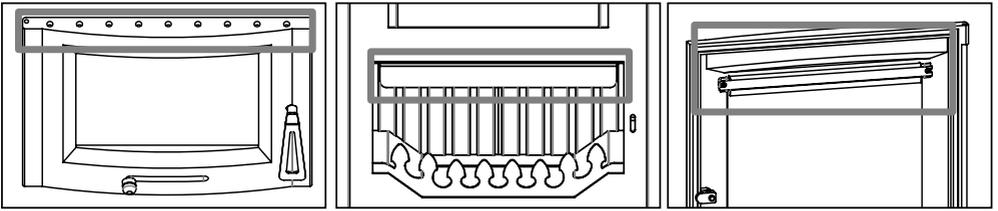

D7

Double combustion

Some models of the stoves include a double combustion. With this system we get a second preheated entry air inside the combustion chamber. This allows a second combustion of the not burnt gases in the first combustion that achieves a high performance efficiency, a great fuel saving and reductions in pollutant emissions.

- The models Sydney, Louvre, Preston, Derby and Bury have this air intake control for the double combustion under the door, which is the same than the secondary air intake control. This control is placed on the right and the movement is from inside to outside and vice versa. The operation to outside increase the air input (see drawing D8).

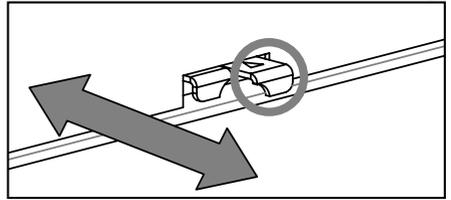

D8

- There are many others models such as Ávila, Tudela, Vitoria, Soria, Oxford, Etna, Croacia, Versalles, Valencia, Gijón, Gijón-H, Lerma, Lerma-H and Ordesa whose entry of preheated air exists but it is not adjustable. The air supply is usually made by little drillings on the back wall of the combustion chamber (see drawing D9).

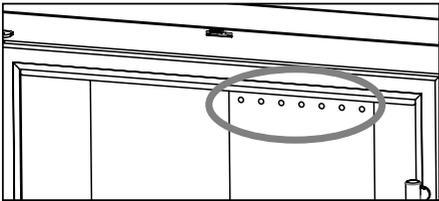

D9

Triple combustion

In the model Dover and Figaro, the regulation is located under the door to the right, both the double and triple combustion. With this regulation open (regulation completely extracted, outside), it is possible to introduce hot oxygen twice into the combustion chamber, thanks to itineraries designed by Bronpi. This combustion process designed by Bronpi makes the most of the

calorific power of the wood, while reduces the most harmful emissions as well as the consumption of wood.

Baffle plate

The baffle plate is a fundamental part for the proper operation of the stove. It must be placed in the right position and the stove must not be used without the baffle plate. This would invalidate the warranty.

The combustion is not always stable. In fact, it can be affected by the weather conditions or the outside temperature. This modifies the draw of the chimney. For this reason, our stoves have a baffle plate (or double baffle plate)



WARNING!

The lack of the baffle plate causes an excessive draw. This causes a fast combustion, excessive wood consumption and the overheating of the equipment.

Due to safety reasons during the transport, in some models, the baffle plate is not assembled. You will find it inside the combustion chamber. To place it properly, follow the next steps:

Frontal models:

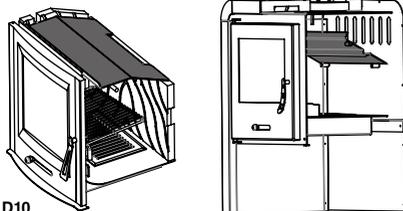

D10

Corner models :

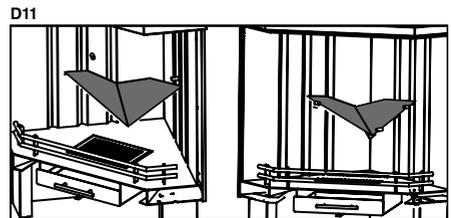

D11

In models *Louvre, Sydney, Figaro* and *Dover* the baffle plate must be rested on the side supports of the combustion chamber and you have to fit on the groove where the air of the double combustion goes off (see drawing D12).

NOTE: some models with oven does not have a baffle plate.

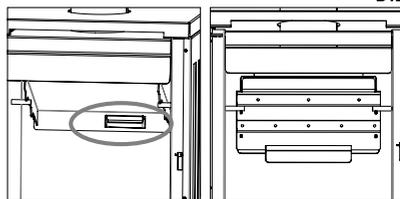

“Cold hands” handle

(Only model *Oxford*)

Inside the ash pan you will find the “cold hands” handle used open the door. To place it properly, it is necessary to introduce it from top to bottom and, later, rotate it (see drawing D13). Remove the handle when the stove is switched on.

Roasting grille

Some stoves includes a roasting grille as an accessory (see drawing D14). In order to avoid the damage of the roasting grille, it is recommended to extract it outside when it is not being used.

The models *Sydney, Louvre, Dover, Oxford, Etna, Ordesa, Bremen, Preston, Derby, Bury* and *Altea* do not include this grille.

In the models *Croacia, Versailles, Valencia, Sena Plus, Gijón, Gijón-H, Lerma* and *Lerma-H*, this grill is adjustable in two heights depending on the slot of the lateral guide that you use.

D13

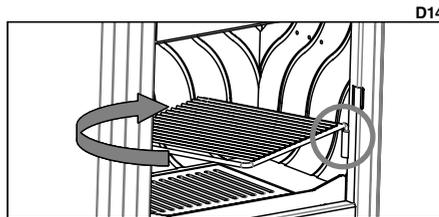
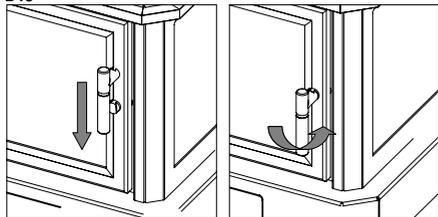

Oven

Some models include on the top of the stove an oven with a hermetic firing chamber. The base of the oven is made of refractory brick (it absorbs heat and irradiates it). Heating is produced when the smoke passes through the walls of the oven. On the roof of the oven there is one pipe that connects the cooking chamber with the smoke outlet in order to remove the gas generated inside the oven.

The oven has the following components:

- **Thermometer** it is disassembled. To install it, it is necessary to introduce the sheath through the hole of the door and, then, put the nut (see drawing D15).

- NOTE: *Tudela, Valencia* and *Figaro* models includes a bimetallic thermometer placed on the glass of the oven. To install it, it is necessary to introduce the thermometer through the hole of the door and, then, put the rubber and the nut on the backside (see drawing D16).

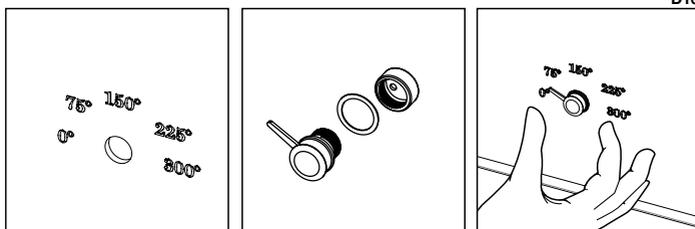
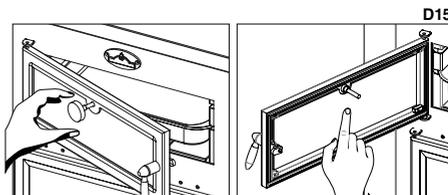

WARNING!! The thermometer shows the cooking temperature of the oven, it never shows the combustion chamber temperature.

The maximum cooking temperature for the oven is 200-230°C. If the thermometer shows that the oven reaches a higher temperature, this means that the equipment has been overloaded and this will invalidate the warranty.

- **Tray.** It is made of stainless steel. It can be adjustable in different levels according to the slot that we use. In order to avoid the damage of the tray, it is recommended to extract it outside the oven when it is not being used (except in the *Figaro* model that only has one height). There are some models that, due to the measures of the oven, it is not possible to place this tray and, therefore, they are not included such as models *Tudela, Sintra Lerma-H* and *Gijón-H* (except if optionally the *Inox Kit* is purchased for this model, where it would include the tray). **NOTE:** the *Figaro* model incorporates as standard a grill.
- **Refractory bricks or ceramic pieces.** They are placed on the base of the oven. Their purpose is to absorb heat and irradiate it.

Kitchen

The Valencia model incorporates in the top part a hob with a lid for cooking. Heating is produced by direct heat transfer. The kitchen has a vitrified plate where you can directly place a kitchen pan for cooking the food. There, you will find two of these plates (see drawing D17).

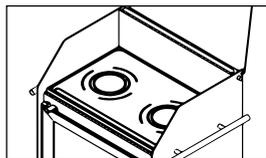

D17

D18

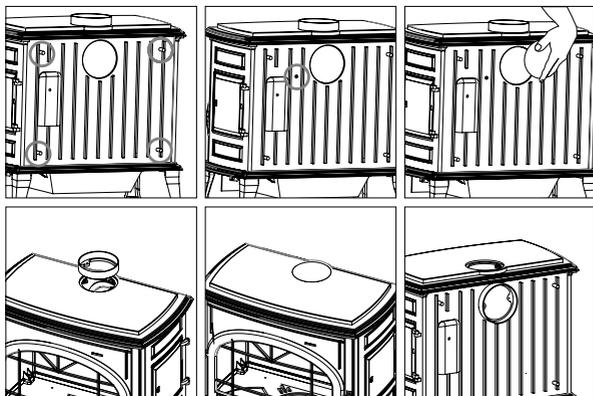

Rear or top smoke outlet

Some models of stoves can change the place of the smoke outlet collar because it is easily removable, that allows to the installer a bigger versatility when it is going to be installed.

In the model Etna, the smoke outlet collar can be installed on the top or the rear of the stove. To make the change of the collar we have to follow the next steps:

1. Remove the back sheet. For this you have to screw out the 4 screws which links with the rear.
2. Screw out the screws of the baffle plate to body.
3. Remove the baffle plate.
4. Later, screw out the cover and the collar, change their position and screw them again in the new position (see drawing D18).

In the models Oxford, Preston, Derby, Bury and Ordesa, to make the change of the collar you have to follow the next steps:

4. First of all, remove the baffle plate.
5. Remove the vermiculite pieces (only model Oxford).
6. Later, screw out the cover and the collar, change their position and screw them again in the new position (see drawing D19).

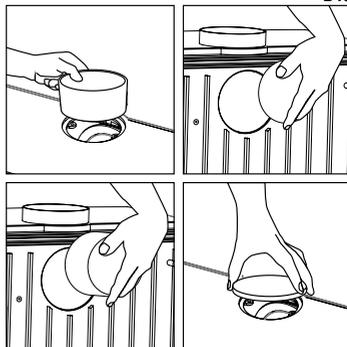

D19

2.1. SPECIFICATIONS ACCORDING TO THE MODEL

2.1.1. SYDNEY-T AND LOUVRE

D20

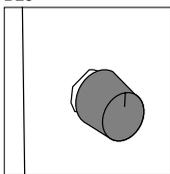

The models Sydney-T and Louvre have a 270 m³/h fan to improve the heat distribution by the ventilation.

The start and the control of the ventilation is made by the regulator knob placed on the right back side of the stove (see drawing D20).

This regulator has the following functions:

- **OFF position:** the fan is turned off when there is no combustion inside the chamber due to the stove is provided with a thermostat that controls the fan according to the temperature of the stove.
- **ON position:** the fan is turned on although there is no combustion inside the chamber.

In any case, you can choose the fan speed by the regulator.

• TURBINE CONNECTION:

In the right back side of the stove you will find the cable that connects to the electricity network.

It is advisable do not cut it in the entire length because this section is useful when needed by changes in electrical components inside.

It is obligated the correct connection of the installation to earth connection.

The installation of the system might be done by skilled labour and qualified under the current rules.

• REPLACEMENT OF THE TURBINE:

The replacement of any electrical component will be done by the front of the stove. With this you do not have to uninstall the stove and you have to follow the next steps (see drawing D21).

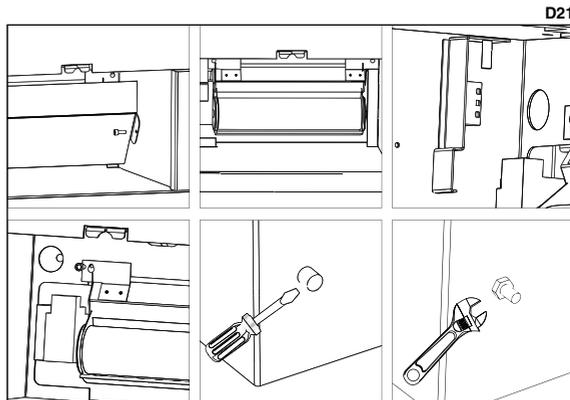

D21

- First of all, you will have to screw out the screws in both sides of the fan protection.
- Once you have removed the protection you can access to the thermostat, the plug connections and the fan will be available.
- In order to remove the fan you will have to elevate it and release it from its fixation to the stove.
- Disconnect and replace the damaged element and reattach everything such as before.

• OUTSIDE AIR INTAKE

The models Louvre, Sydney and Dover have the choice to take the primary and secondary entry air from an adjacent room (or even from outside of the house) or the same room where the stove is installed.

The primary air intake of these models is on the rear side of the stove, so in case that the stove is not connected with the outside it will be necessary a minimum distance of 6-8 cm to have an enough air supply to the combustion. In the case you choose the primary air intake from the outside or an adjacent room it will be enough connecting this entry by a 120 mm diameter driving with the chosen location.

Note that a driving too long or with deviations (elbows), cause a big lost of charge, therefore could cause some combustion problems. (See drawing D22).

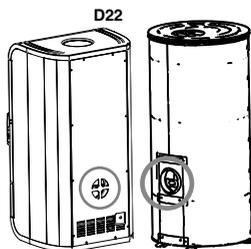

2.1.2. MONZA

The stove Monza has on the top two rings to be used as a plate warmer. These rings should be handled with the accessory included for this purpose (see drawing D23 and D24).

The worktop has in both sides two removable handles made in stainless steel. The model Vitro has another handle in the front of the worktop.

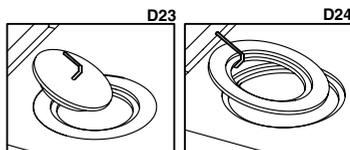

2.1.3. OXFORD

The rotating cast is made in two parts: the iron grate and the handle in stainless steel. To place the grate follow the next steps:

1. First of all, we must introduce the rod by the hole on the front of the stove.
2. Place the grate with an approximated angle of 45° to introduce the hook of the rod on the hole of the grate.
3. Later, place the grate over the firebox (see drawing D25).

The firebox is removable too. To remove it follow the next steps:

1. Remove the vermiculite pieces (only model Oxford).
2. Remove the iron grate and the handle.
3. Finally turn the firebox approximately 45° to get it out by the door of the stove (see drawing D26).

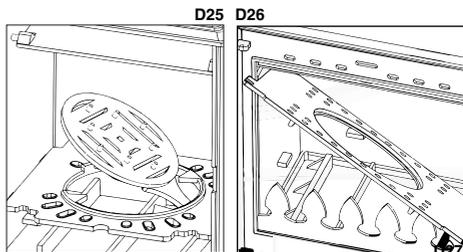

The model Oxford also includes a handle with a double function: remove the ash pan and apply over the pull of the rotating cast doing possible to move it avoiding burnings (see drawing D27).

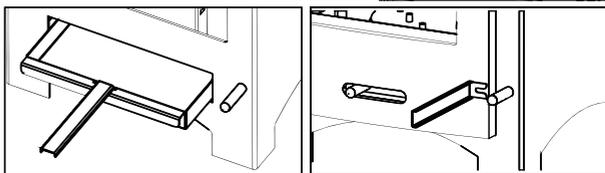

2.1.4. ORDESA

Inside of the combustion chamber you can find a piece called "ash catcher". This piece is useful to avoid the fall of the ashes to the floor when you open the door of the stove. To place it properly, follow the next steps:

1. We must match the hooks of the piece with the groove of the stove. To this, rotate slightly the piece.
2. When the piece is inserted on the grooves, drop it from its own weight to rest in his final position (see drawing D28).

In the stove, it is included a handle to remove the ash pan to avoid burns (see drawing D29).

D28

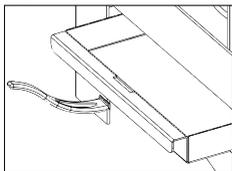

D29

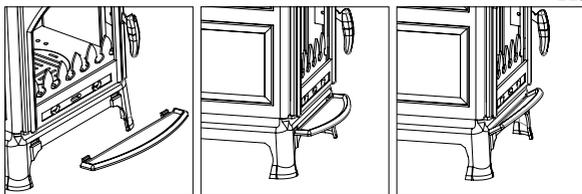

2.1.5. ETNA AND DERBY 9 / DERBY 14

The models Etna, Derby 9 and Derby 14 have a door on the right side whose function is to load fuel (see drawing D30). In the Etna stove, it is included a handle to remove the ash pan which is hidden behind the lower door (see drawing D31). In the model Etna the handle of the side door is type "cold hands", it is advisable to remove the handle in order to avoid its heating and deterioration.

D30



D31

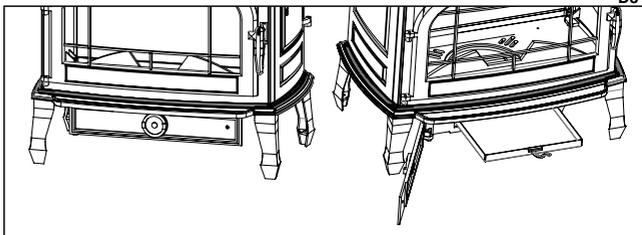

2.1.6. DOVER

The Dover model has on the top, between the combustion chamber and the top (see drawing D32), a ceramic thermal storage which allows the stove to radiate heat for a longer time (even when the stove is switched off), increasing the thermal inertia of the stove.

For its replacement, it is necessary to remove the top of the stove, so you have to remove the 4 screws located on the top of the oven (see drawing D33) and then you will be able to extract this ceramic piece or even increase the number of them, in order to raise the power of thermal radiation (max 4 pieces).

D32

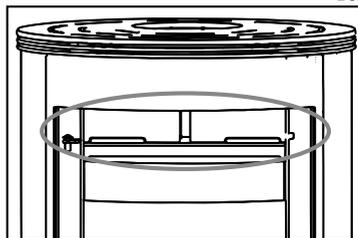

D33

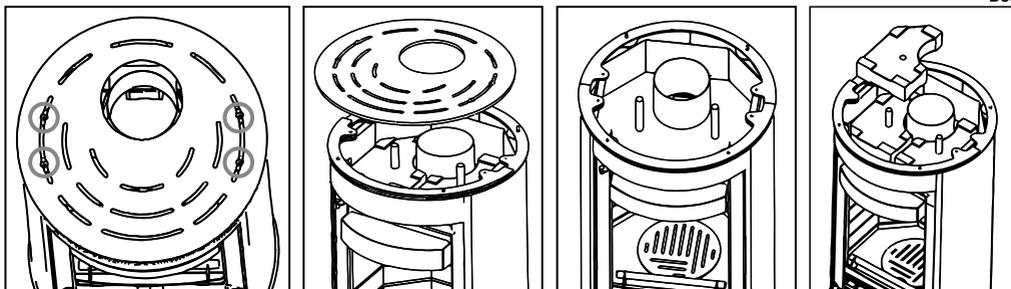

2.1.7. VALENCIA

This model has the smoke outlet in the rear (see drawing D34). In order to connect it, it will be enough to connect to the outlet of the stove, a bend of 90° and then the rest of the extraction pipes, always in vertical sections. Remember that horizontal pipe sections are not allowed. It has a safety pin, so that when you place it in the top right side of your stove we can avoid a fortuitous closure of the top of the stove, while using the "kitchen". (see drawing D35)

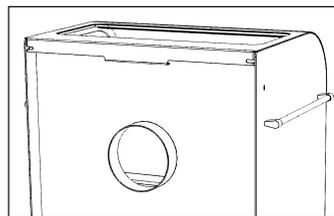

D34

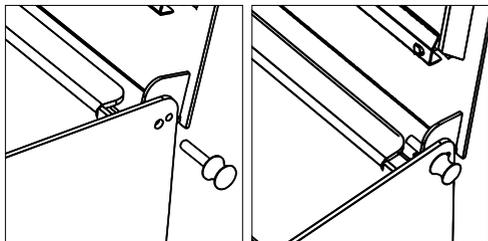

D35

This model can be installed on the outside of the house. It has two wheels to place it anywhere you want and detachable handles that fit in the back of the stove, to move it (see drawing D36). For safety and comfort, we recommend moving the stove while it is cold and without the smoke pipe connected or installed.

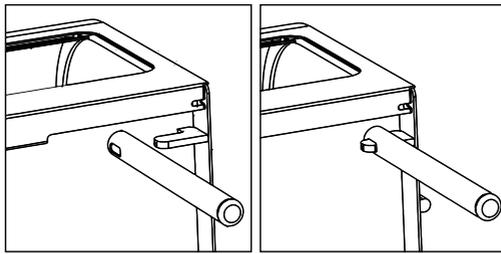

D36

2.1.8. CROACIA-T

This model of stove is equipped with a turbine of 225 m³/h suitable to improve the distribution of the heat through the air circulation of the environment.

The air circulation can be regulated by a switch of three positions located in the bottom right side (see drawing D37).

These three positions have the following functions:

- Position 0: The turbine will remain off even if there is combustion inside the fireplace, so you have to position the switch in the position 1 or 2 if you want the turbine to operate.
- Position 1: the turbine runs continuously at slow speed.
- Position 2: the turbine runs continuously at fast speed.

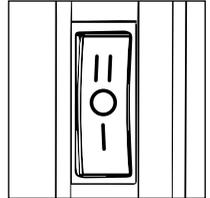

D37

TURBINE CONNECTION

On the right rear of the stove we can find the conductor that connects to the grid (see drawing D38).

It is advisable not to cut it in its length completely since this section is useful when replacing electrical components. The correct connection to the ground system is essential.

Installation of the appliance must be carried out by qualified personnel in accordance with the current regulations of the sector.

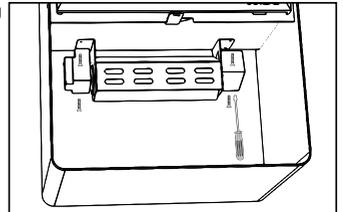

D38

TURBINE REPLACEMENT

In case of replacement of one of the electrical components, the replacement operation will be carried out by removing 4 screws from the bottom, as shown in the drawing. Disconnect and replace the damaged item and reassemble everything the way was assembled.

2.1.9. CROACIA (WITHOUT TURBINE)

Outdoor air intake

In the models of the Croacia series, it is possible to choose that the entrance of primary air comes from a contiguous place or even from outside of the house.

In the case of providing air from outside or from a contiguous place, you must purchase the optional kit (KIT-AIR1) for external air intake (airtight). Simply connect the KIT with a 100 mm diameter pipe to the chosen place. Keep in mind that a too long pipe or with too many deviations (elbows), far from benefiting the intake of air, causes a great loss of load and, therefore, can cause combustion problems.

Do not forget that this external air intake is independent and different from the input needed for the ventilation unit (turbine).

The procedure for placing the optional external air intake kit is as follows (see drawing D39):

- At the bottom, under the top, you will find 4 screws that are threaded.
- Remove the 4 screws.
- Place the kit as shown in the drawing.
- Replace the 4 screws previously removed.
- Connect the air intake to the exterior or selected environment through a 100 mm diameter pipe.

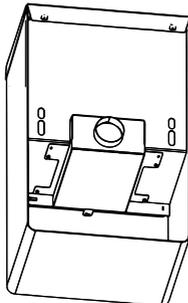

D39

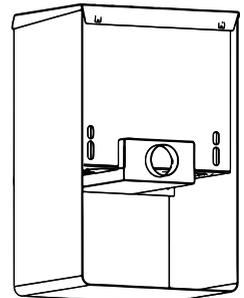
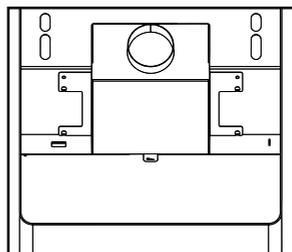

2.1.10. VERSALLES

Versalles-C

In order to install the Versalles-C series, a metallic Z-shaped piece is provided, that you have to screw on the wall and will support all the weight (**see drawing D40**).



IMPORTANT!!!: it is necessary to assure that the wall will support the weight of the fireplace (and the weight of the wood). It is not recommended to install the fireplace on walls made of materials that are not able to support the weight or made of combustible materials.

Outdoor air intake

In the models of the Versalles series, it is possible to choose that the entrance of primary air comes from a contiguous place or even from outside of the house.

In the case of providing air from outside or from a contiguous place, you must purchase the optional kit (KIT-AIR2) for external air intake (airtight). Simply connect the KIT with a 100 mm diameter pipe to the chosen place. Keep in mind that a too long pipe or with too many deviations (elbows), far from benefiting the intake of air, causes a great loss of load and, therefore, can cause combustion problems.

Do not forget that this external air intake is independent and different from the input needed for the ventilation unit (turbine).

The procedure for placing the optional external air intake kit is as follows (**see drawing D41**):

- At the bottom, under the top, you will find 4 screws that are threaded.
- Remove the 4 screws.
- Place the kit as shown in the drawing.
- Replace the 4 screws previously removed.
- Connect the air intake to the exterior or selected environment through a 100 mm diameter pipe.

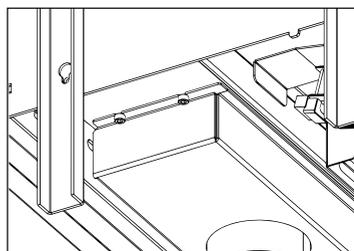
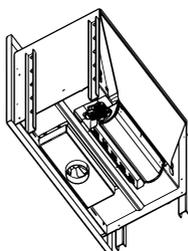
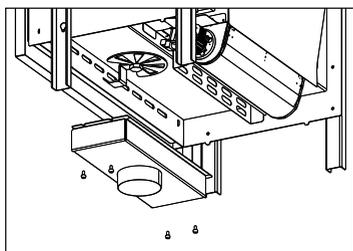

D41

2.1.11. MODEL FÍGARO

In this model, the inside of the oven is made of two pieces made in stainless steel (upper and lower) which can be disassembled for an easy cleaning.

In order to disassemble them, you should follow the next steps (**see drawing D42**):

1. First, remove the upper piece by unscrewing two screws on the left side and two screws in the right side.
2. Remove the lower piece, by unscrewing the screws placed on the left and right side.

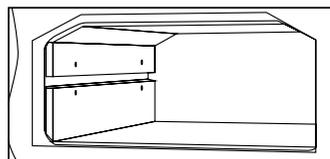

D42

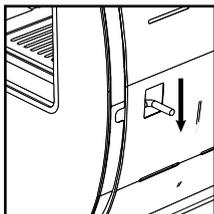

D43

In order to open the door of the combustion chamber, it is necessary to press downwards the small handle placed in the right side (**see drawing D43**).

The door has a self-closing device and along the use it may lose effectiveness. To adjust the automatic closing of the door, it is necessary to adjust the regulator placed in the back part of the model. Note, that when you turn this regulator clockwise, the spring receives more tension and the door lock is easier (**see drawing D44**).

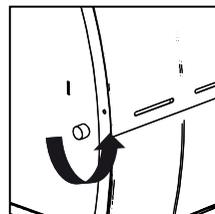

D44

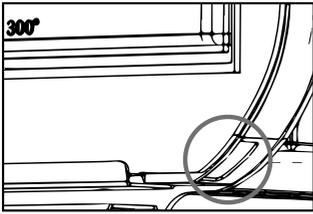

D45

In order to open the oven door, it is necessary to use the space in the side of the door and pull it (see drawing D45).



WARNING!! In both cases, if the fire is lit, we recommend that you use the thermal glove incorporated in order to use the regulations and avoid burns.

3. INSTALLATION AND SAFETY INSTRUCTIONS

The way of installing the stove will affect the safety and the proper operation. For this reason, it is recommendable that the installation is carried out by people who are qualified and informed about the compliance with the installation and safety norms. If a stove is not properly installed it may cause serious damage.

Before the installation, follow the next verifications:

- Make sure that the floor can sustain the weight of the equipment and make a proper isolation in the case that it is made of flammable material (wood) or a material that can be affected by a thermal shock (plaster cast, for example).
- If the equipment is installed on a floor which is not completely refractory or inflammable such as parquet, carpet, etc, it is necessary to replace this part or introduce a fire-resistant base so that it protrudes out the fireplace 30 cm. Example of materials include steel flooring, glass base or any other type of fire-resistant material.
- Make sure that there is proper ventilation in the place where it is installed (air intake) (see section 5 of the manual).
- Avoid the installation in places where there are collective ventilation pipes, hoods with or without extractor, B type gas equipments, heat pumps or equipments that can cause that the draw of the stove is not good if they are used at the same time.
- Make sure that the smoke duct and the pipes used for the chimney are suitable for the operation of the stove.
- We recommend that you call your fitter in order to check both the chimney as well as the air flow for the combustion.
- This product can be installed near the walls as long as they comply with the following requirements:
- The fitter must assure that the wall is completely made of brick masonry, thermo-clay block, concrete, bricks, etc, and that it is coated by materials that can support high temperature. Therefore, for any other type of material (drywall, wood, non-ceramic glass, etc), the fitter must provide sufficient insulation or keep a minimum safety distance to the wall of 80-100 cm.
- Keep any flammable or heat sensitive materials (furniture, curtains, and clothing) at a minimum distance of about 100cm, including the area in front of the loading door. Measurements below the minimum distances should not be used.

3.1. SAFETY MEASURES

During the installation of the equipment, there are risks to be taken into account, so you should follow the next safety measures:

- a. Do not place flammable objects above.
- b. Do not place the stove near combustible walls.
- c. The stove should only be used when the ash pan is inserted.
- d. It is recommended to install carbon monoxide detector (CO) in the room where the equipment is installed.
- e. Use the glove included for opening and closing the door as well as manipulating the controls as these can be very hot.
- f. Solid combustion residues (ashes) should be collected in an airtight container and resistant to fire.
- g. The appliance should never be turned on in the presence of emission of gases or vapours (e.g., linoleum glue, gasoline, etc).
- h. Do not place nearby flammable materials.



WARNING!!

It is noted that both the stove and the glass get very hot and should not be touched.

3.2. INTERVENTION IN CASE OF EMERGENCY

If there is fire in the stove or the flue:

- a) Close the loading door.
- b) Close primary and secondary air intakes.
- c) Put the fire out by using carbon dioxide extinguishers (CO₂ powder).
- d) Request for the immediate intervention of the fire-fighters.

DO NOT PUT THE FIRE OFF WITH WATER.

WARNING:

The manufacturer declines any responsibility for the malfunction of an installation not subject to the requirements of these instructions or the use of additional products not appropriate.

4. CHIMNEY

The chimney is of basic importance in the proper functioning of the stove and primarily has two functions:

- Evacuate the smoke and the gas safely out of the house.
- Provide sufficient draft to the stove in order to keep the fire.

Therefore, it is essential that it is made perfectly and that it is subjected to maintenance operations in order to keep it in good condition (many of the claims due to malfunctioning reasons refer exclusively to a bad draft). The chimney can be made of masonry or metallic pipe compound.

It is necessary to comply with the following requirements for the proper operation of the stove:

- The interior section must be perfectly circular.
- It must be thermally insulated along its entire length in order to prevent condensation (the smoke is liquefied by heat shock) and even more if the installation is outside the house.
- If we use metallic pipe for the installation outside the house, it is compulsory to use thermal insulated pipe. It consist of two concentric pipes and, between them, there is a thermal insulator. Moreover, we will avoid condensation problems.
- It should not have bottlenecks (enlargements or reductions) and it must be vertical with deviations not higher that 45°.
- Do not use horizontal sections.
- If it has been used previously, it must be clean.
- Respect the technical data of the instructions manual.

**** For the fitter**

The optimum draft for the stoves vary between 12+/-2 Pa (1.0-1.4 mm water column). We recommend checking the technical information of the product.

A lower value causes a bad combustion causing carbonic deposits and excessive smoke generation, having leaks and, even worse, an increase of the temperature that could damage the structural components of the stove, while a higher value leads to a too rapid combustion with the heat dispersion through the flue.

Materials that are prohibited for the chimney and, therefore, damage the proper functioning of the equipment are: fibre cement, galvanized steel (at least in the first few meters) and rough and porous interior surfaces. **drawing D46** shows some examples of solution.

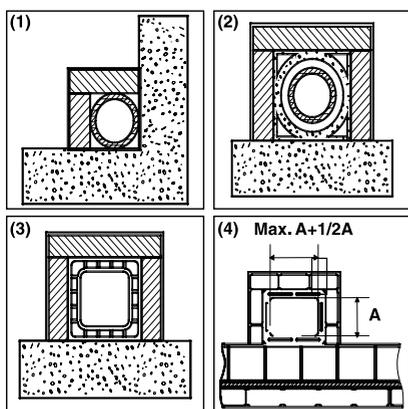

(1) Stainless steel AISI 316 chimney with double insulated chamber and material resistant up to 400°C. **Efficiency 100% optimum.**

(2) Traditional clay chimney with square section and holes. **Efficiency 80% optimum.**

(3) Chimney with refractory material and double insulated chamber and exterior coating made of lightweight concrete. **Efficiency 100% optimum.**

(4) Avoid chimneys with rectangular interior section different to the one of the drawing. **Efficiency 40% poor.** Not recommended

D46

All stoves that send smoke to the exterior should have their own chimney.



Never use the same chimney for several equipments at the same time (see drawing D47).

The minimum diameter must be 4 dm² (for example, 20 x 20 cm) for stoves with a diameter below 200 mm or 6.25 dm² (for example, 25 x 25 cm) for equipments with a diameter higher than 200 mm.

A big section of the chimney (for example, diameter of the pipe superior to the one recommended) may results in a volume too large to be heated and, therefore, it can cause difficulties for the proper operation of the equipment. In order to avoid this problem, it is necessary to enclose the chimney in its entire length. However, a small section (for example, diameter of the pipe inferior to the one recommended) may cause a reduction of the draft.

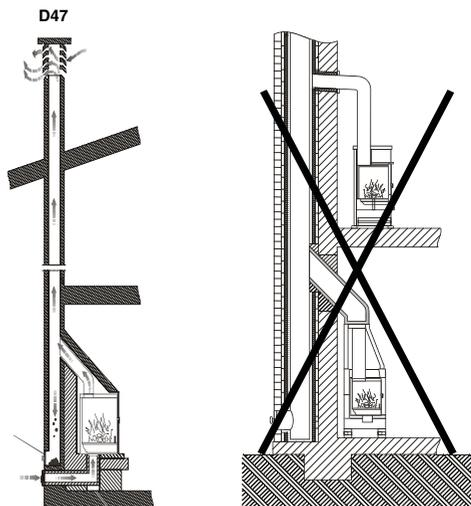

D48

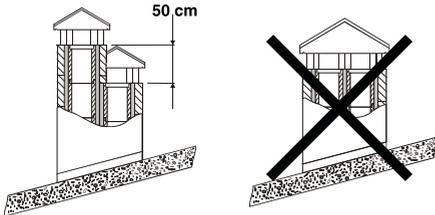

(1) In the case that there are chimneys placed side by side, one of them must exceed to the other at least 50 cm in order to avoid pressure movements among them

D49

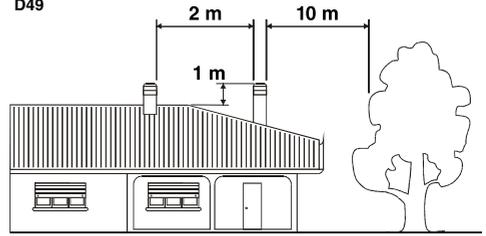

(1) The chimney can't have obstacles around 10 m towards walls or trees. Otherwise, raise it at least 1 m above the obstacle.
The chimney must exceed the top of the roof at least 1 m.

EN

The flue must be away from flammable or combustible materials through an appropriate insulation or an air chamber. In the case that they pass through flammable materials compounds, they should be eliminated. Inside, it is forbidden that there are pipes of installations or air abduction channels. It is also prohibited to do mobile or fixed openings for connecting other different equipments. If we use metallic pipes inside a masonry duct, it is essential that they are well insulated and with appropriate materials (insulating fibre coatings) in order to avoid the deterioration of the masonry or the interior coating.

4.1. CONNECTION OF THE STOVE TO THE CHIMNEY

The connection to the stove for the smoke evacuation must be done with rigid aluminized steel pipes or stainless steel pipes.

It is forbidden the use of flexible metallic pipes or fibre cement pipes because they damage the safety of the connection because they are subject to jerks and breaks, which causes smoke losses.

The chimney must be fixed hermetical to the smoke outlet of the stove. It should be rectilinear and with a material that supports high temperatures (minimum 400°C). It can have a maximum inclination of 45° whereby excessive deposits of condensation produced in the initial stages of ignition and / or excessive soot formation is avoided. Moreover, it avoids the slowing down of the smoke when it comes out.

The lack of sealing of the connection may cause the malfunction of the equipment.

The internal diameter of the connection pipe should correspond to the external diameter of the chimney of the equipment. This service is assured by the pipes complying with DIN 1298.

4.2. CHIMNEY COWL

The chimney draft also depends on the chimney cowl.

The chimney cowl should assure the smoke discharge even during windy days, having into account that it must exceed the top of the roof (drawing D50).

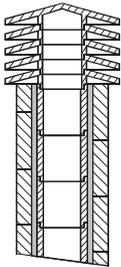

(1) Industrial chimney of prefabricated elements that allow a good smoke extraction.

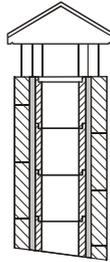

(2) Traditional chimney. The proper exit section must be, at least, two times the interior section of the chimney, the best is 2.5 times

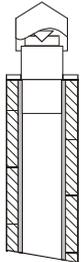

3) Chimney with interior cone smoke deflector.

D50

The chimney cowl must comply with the following requirements:

- It must have the same interior section of the stove.
- It must have an usable exit section that is two times the one of the interior of the chimney.
- It must be constructed so that the rain, snow or any other objet do not enter inside.
- It must be easily accessible in order to do servicing and cleaning tasks.

The chimney cowl is metallic, due to its own design adapted to the diameter of the pipe, the smoke discharge is assured. There are different models of metallic chimney cowl, fixed, anti-return, and rotary or extractor.

5. OUTSIDE AIR INTAKE

For the proper operation of the stove, it is essential that there is air enough for the combustion and re/oxygenation of the environment where it is installed. In the case of houses built under the requirements of "energy efficiency" with a great degree of air tightness, it is possible that the air intake is not guaranteed "the fitter must assure compliance with the Technical Building Code. This means that the air must be able to move for the combustion through some openings connected to the exterior, even when doors and windows are closed. Moreover, it must comply with the following requirements:

- It must be placed in so that it cannot be obstructed.
- It must be connected to the environment where the equipment is installed and it must be protected by a grate.
- The minimum area of the outlet should not be less than 100 cm². Check regulations on this issue.
- When the air flow comes through openings that are connected to the exterior of adjacent environments, it is important to avoid air intakes in connection with garages, kitchens, toilets, etc.

6. FUELS ALLOWED/NOT ALLOWED

The fuel allowed is wood. Use only dry firewood (max. moisture content 20%, which corresponds to firewood that was cut two years ago). The length of the logs will depend on the model (you can check the technical features of each model in our web site www.bronpi.com). Compressed wood briquettes must be used carefully in order to avoid harmful overheating of the equipment because they have a high calorific power.

The wood used as fuel must be stored in a dry place. Damp firewood has approximately 60% of water. Therefore, it is not suitable to be burnt because it makes the ignition more difficult due to the fact that the heats is used to vaporize the water. Moreover, the moisture content has also the disadvantage that, when the temperature is lower, the water condense in the fireplace and the chimney. This causes the soot accumulation and condensation, with the consequent risk of fire.



Among others, it is not allowed to use> coal, barks and panels, damp firewood or with paint or plastic materials. In these cases, the warranty of the stove shall terminate. It is forbidden to use waste and it would damage the equipment. Paper and cardboard should only be used during the ignition.

Below is an instructions table about the type of firewood and the quality for the combustion.

TYPE OF WOOD	QUALITY
HOLM OAK	OPTIMAL
ASH TREE	VERY GOOD
BIRCH TREE	GOOD
ELM TREE	GOOD
BEECH	GOOD
WILLOW	NOT ENOUGH
FIR TREE	NOT ENOUGH
WILD PINE	INSUFFICIENT
POPLAR	INSUFFICIENT

MULTIFUEL MODELS

The Oxford, Etna and Ordesa models are MULTIFUEL models and only these models can be used with mineral carbon as a fuel. You can use some of the two fuels without any change in your stove.

7. STARTUP (FIRST IGNITIONS)

In order to ignite the fire, we recommend using small wood strips with paper or other means such as fire starters. It is forbidden to use liquid substances such as alcohol, gasoline, petroleum or similar products.



WARNING!! At the beginning, it is possible that you note smoke or smell which are typically produced when metals are subject to high temperatures or when the paint is still fresh. Never ignite the equipment when there are combustible gases in the environment.

In order to do a proper start-up of the products treated with paints used at high temperatures, it is important to consider the following conditions:

- The materials of the products are not homogenous due to the fact that there are cast-iron parts and steel parts.
- The temperature of the product-s body is not uniform: among different zones there are variable temperatures between 300°C and 500°C.
- During its lifetime, the product is subject to ignitions stoppages even in the same day, as well as intensive use or not use depending on the season.
- The equipment, at the beginning, must be subject to different start-up cycles so that all materials and the paint can complete different elastic expansions.

Therefore, it is important to adopt these measures during the ignition phase:

1. Assure that there is a good air refill in the place where the equipment is installed.
2. During the 4 o 5 first ignitions, do not load excessively the combustion chamber and keep the stove lit during at least 6-10 hours continuously.
3. Then, load it more, respecting the recommended load and try to leave the fireplace lit the maximum time as possible, trying to avoid short ignition periods.
4. During the first ignitions, you should not place any object on the equipment and, in particular, on lacquered surfaces. Lacquered surfaces should not be touched while the equipment is heated.

8. IGNITION AND NORMAL OPERATION

In order to do a good ignition of the stove, it is necessary to follow the next steps:

- a. Open the door. Open completely the regulator of the primary air intake and the regulator of the secondary air intake (in adjustable models) (see section. 2).
- b. Insert a fire starter or a paper ball and some wood splinters into the chamber.
- c. Light the paper or the splinter. Close the door slowly and leave it half-open 10 or 15 minutes while the glass is heated.

- d. When there is flame enough, open the door slowly in order to avoid smoke returns and load the fireplace with dry wood logs. Close the door slowly.
- e. When the logs are lit, use the regulators located on the frontal part (primary and secondary air intake) in order to control the heat emission of the stove. These regulators should be opened according to the heating needs. The best combustion (with minimum emissions) is reached when the main part of the air for the combustion passes through the secondary air regulator.

In addition to the air regulation for the combustion, the draw also affects the intensity of the combustion and the heating performance of your equipment. A good draft of the stove needs a reduced regulation of the air for the combustion, while a lack of draft needs a good regulation of the air for the combustion.

Due to safety reasons, the door must remain closed when the fireplace is being used. You should only open the door for loading the fuel. In order to refill the fuel, open the door slowly, open the primary air intake, introduce the wood and close the door. After 3-5 minutes, return to the combustion recommended regulation.

Do not overload the equipment (see maximum fuel load). Too much fuel and too much air for the combustion can cause the overheating and, therefore, damage the equipment. The non-compliance of this rule will invalidate the warranty.

EN

9. SERVICING AND CARE

The stove, the chimney and, in general, the whole installation, must be cleaned completely at least once a year or when necessary.



WARNING!! Maintenance and servicing operations must be done when the stove is cold.
These tasks are not covered by the warranty.

9.1. CLEANING THE CHIMNEY

When the wood is burnt slowly, it produces tars and other organic vapours that combined with the humidity they create the creosote (soot). An excessive accumulation of soot may cause problems in the smoke outlet and even the smoke duct may suffer a fire. A chimney sweep should perform this task and, at the same time, examine the smoke duct. During the cleaning tasks, it is necessary to remove the ash pan, the grille and the smoke baffle plate in order to make easier the fall of the soot.

It is recommended to use anti-soot envelopes during the operation of the stove at least once a week. These envelopes are placed directly on the fire and you can buy them in the same Bronpi distributor where you bought your stove.

9.2. CLEANING THE GLASS

IMPORTANT:

Clean the glass only when it is cold in order to avoid its explosion.
You can use specific products such as vitro ceramic-cleaning products. Do not use aggressive or abrasive products that stain the glass.

You can find Bronpi vitro ceramic-cleaning product in the same Bronpi distributor where you bought your stove.

BREAKAGE OF GLASSES: the glasses, as they are vitro ceramic, resist until 750°C and they are not subject to thermal shocks. The breakage can only be caused by mechanical shocks (crashes or violent closing of the door, etc). Therefore, its replacement is not included in the warranty.

9.3. CLEANING THE ASH

All stoves have an ash pan for the ash collection.

We recommend emptying the ash pan regularly in order to avoid that it is full completely so that the grille does not overheat. Moreover, we recommend leaving 2-3 cm of ash on the base.

9.4. SPECIFICATIONS FOR MODELS WITH OVEN

(Only models Suiza and Suiza-Inox)

Over time and with the use, the stoves with oven can create soot deposits in the external parts of the oven. These deposits can obstruct the draw and cause a malfunction of the stove. For this reason, it is important to remove them through a register that is hidden under the logo of the oven door. It is necessary to unscrew the logo and use the hole in order to proceed with the cleaning (see drawing D51).



When you are cleaning the oven, please be careful and do not use aggressive products because they can wear down the paint and too much water can oxidise it.

In the model Fígaro the cleaning registers (upper and lower) are hidden under the stainless steel pieces of the oven. In order to clean them, it is necessary to remove these pieces, and then unscrew the covers of the registers (see drawing D52).

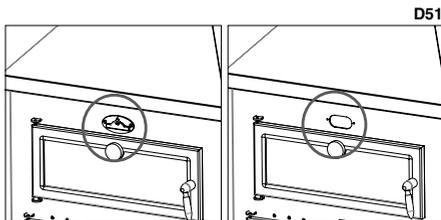

D51

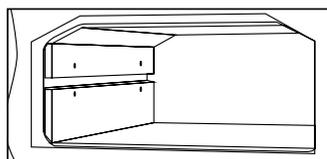

D52

In the model **Suiza-Inox and Gijón-H**, the interior of the cooking chamber of the oven is composed of removable stainless steel parts (2 guides, top and back). Therefore, in order to clean it, these parts can be removed by following these steps (see drawing D53):

- Remove the top, sliding it outwards.
- Extract the side guides, which are placed on 4 supports. To detach them, we must pull up the guide and then pull it.
- Finally, remove the rear which is placed on 2 supports.

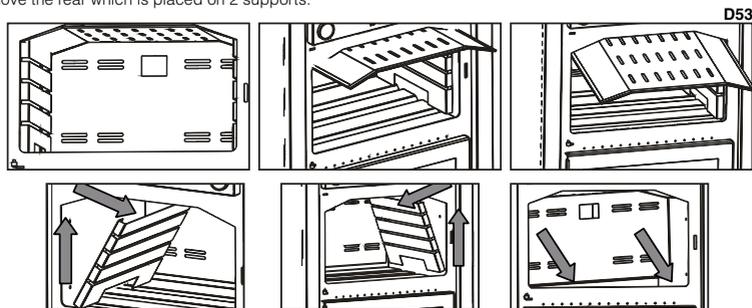

9.5. EXTERNAL CLEANING



Do not clean the external surface of the stove with water or abrasive products because they may damage the stove. Use a feather duster or a rag a bit wet.

10. SEASONAL STOPPAGES

After cleaning the chimney and the stove by removing the ash and other residues, close all doors and regulators.

It is recommended to clean the chimney at least once a year. Meanwhile, check the joints because if they are not in good condition (they do not adjust to the door), they do not guarantee the proper operation of the stove! For this reason, it would be necessary to change them. You can find this spare part in the same Bronpi distributor where you bought your stove.

If there is humidity in the place where the stove is installed, put absorbent salts inside the equipment. Protect the internal parts with neutral vaseline in order to keep the appearance along the time.

11. TROUBLESHOOTING GUIDE

PROBLEM	POSSIBLE REASON	SOLUTION	
The stove gives off smoke	Inappropriate use of the stove	Open the primary air intake a few minutes and then open the door	
	Smoke duct is cold	Pre-heat the stove	
	Smoke duct is obstructed	Check the duct and the connector to see if it is obstructed or has excessive soot	PROFES
	Smoke duct is oversized	Install an appropriate diameter	PROFES
	Smoke duct is tight	Install an appropriate diameter	PROFES
	The draw is not enough	Add length to the chimney	PROFES
	Smoke duct with infiltrations	Seal connections between sections	PROFES
Air returns	More than one equipment connected to the duct	Disconnect the rest of equipments and seal the entrances	PROFES
	Inappropriate use of the stove	Open completely the primary air intake and, later, the door during a few minutes	
	Combustion range too low. Lack of draw	Use the stove with an appropriate range. Increase the primary air intake	
	Excessive ash accumulation	Empty the ash pan frequently	
Combustion out of control	The smoke duct does not protrude the top of the roof	Add length to the chimney	PROFES
	The door is not sealed properly or is open	Close the door or change the sealing cords	PROFES
	Excessive draw	Check the installation or install a draft-diverter valve	PROFES
	Refractory sealing plaster is damaged	Check the joints and use refractory putty	PROFES
	Smoke duct is oversized	Install an appropriate diameter	PROFES
	Strong winds	Install an appropriate chimney cowl	PROFES
Insufficient heat	Green or wet wood with bad quality	Use dry wood. Air dried during at least 1 year	
	Lack of primary air	Use dry wood. Air dried during at least 2 years	
	Smoke duct with air infiltrations	Increase the primary air intake	
	Masonry exterior of the chimney is cold	Use an insulated system of chimney	
	Heat loss in the house	Insulate thermally the chimney	PROFES
		Seal windows, openings, etc	

Table 2 ** The note PROFES means that the task must be done by a professional.

INDEX

1. AVERTISSEMENTS GÉNÉRAUX	35
2. DESCRIPTION GÉNÉRALE	35
2.1. SPÉCIFICATIONS SELON LES MODÈLES	38
2.1.1. SYDNEY-T ET LOUVRE	38
2.1.2. MONZA	39
2.1.3. OXFORD	39
2.1.4. ORDESA	40
2.1.5. ETNA ET DERBY 9 / DERBY 14	40
2.1.6. DOVER	40
2.1.7. VALENCIA	41
2.1.8. CROACIA-T	41
2.1.9. CROACIA (SANS TURBINE)	41
2.1.10. SÉRIE VERSALLES	42
2.1.11. MODÈLE FIGARO	43
3. NORMES D'INSTALLATION ET SÉCURITÉ	43
3.1. MESURES DE SÉCURITÉ	43
3.2. INTERVENTIONS EN CAS D'URGENCE	44
4. CONDUIT DE FUMÉE	44
4.1. CONNEXION DU POÊLE AU CONDUIT DE FUMÉE	45
4.2. CHAPEAU	46
5. PRISE D'AIR EXTÉRIEURE	46
6. COMBUSTIBLES AUTORISÉS / NON AUTORISÉS	46
7. MISE EN OEUVRE (PREMIERS ALLUMAGES)	47
8. ALLUMAGE ET FONCTIONNEMENT NORMAL	47
9. ENTRETIEN ET CONSERVATION	48
9.1. NETTOYAGE DU CONDUIT DE FUMÉE	48
9.2. NETTOYAGE DE LA VITRE	48
9.3. NETTOYAGE DES CENDRES	48
9.4. SPÉCIFICATIONS POUR LES MODÈLES ÉQUIPÉS DE FOUR	48
9.5. NETTOYAGE EXTÉRIEUR	49
10. ARRÊTS SAISONNIERS	49
11. GUIDE POUR LA RÉOLUTION DES PROBLÈMES	49

FR

Cher client:

Nous voulons vous remercier pour avoir choisi un de nos produits. La poêle que vous avez acquéri a une grande valeur. Pour conséquant nous vous invitons à lire attentivement ce petit manuel afin d'optimiser l'appareil. Pour répondre aux normes de sécurité est obligatoire d'installer et d'utiliser nos produits tout en suivant attentivement les indications de ce manuel.

Les données et modèles inclus dans ce manuel ne sont pas contraignants.
La société se réserve le droit d'apporter les modifications et améliorations sans aucun préavis.

1. AVERTISSEMENTS GÉNÉRAUX

L'installation du poêle doit être faite selon les règlements locaux et nationaux y compris ceux qui font référence à des normes nationales ou européennes.

Notre responsabilité se limite à la fourniture de l'appareil. Son installation doit se faire conformément aux procédures prévues pour ce type d'appareils, selon les prescriptions détaillées dans ces instructions et les règles de la profession. Les installateurs doivent être qualifiés et agréés et travailler pour des entreprises qui assument toute la responsabilité de l'ensemble de l'installation.

Bronpi Calefacción, S.L. n'est pas responsable des modifications apportées au produit d'origine sans autorisation écrite ou de l'utilisation de pièces détachées non originales.



IMPORTANT! Ce produit contient un spray de peinture à l'intérieur de la chambre de combustion ou du four (le cas échéant), qui doit être retiré avant sa mise en route.

2. DESCRIPTION GÉNÉRALE

Le poêle que vous avez choisi est composé des pièces suivantes :

- Structure complète du poêle sur la palette.
- À l'intérieur de la chambre de combustion : une boîte/sac en plastique avec un gant thermique qui permet de manipuler la manette de la porte et les contrôles d'air. Un soufflet électrique (sans les piles) pour faciliter l'allumage du feu (selon le modèle). Une bombe de peinture pour éliminer les éventuels éclats de peinture. Un râteau pour attiser le feu et enlever les braises (selon les modèles). Le détecteur de fumées (selon les modèles).
- À l'intérieur du bac à cendres: le modèle Oxford a une poignée mains-froides. Tous les autres modèles ne sont pas munis de ce type de poignée.

Le poêle est composé d'un ensemble de tôles en acier de différentes épaisseurs soudées entre elles et selon le modèle, de pièces en fonte ou vermiculite (matériel réfractaire qui recouvre les parois) et d'une porte avec vitre vitrocéramique (résistante jusqu'à 750°C) et de cordon céramique pour l'étanchéité de la chambre de combustion.

Le chauffage de l'air est produit par:

- Convection:** par le passage de l'air à travers de la double hotte du poêle.
- Radiation:** à travers la vitre vitrocéramique et le corps la chaleur est irradiée dans la pièce.
- Convection forcée** (seulement modèles avec turbines): grâce à la turbine située sous la partie inférieure de l'appareil, l'air est aspiré à la température ambiante et retourné à la chambre à une température plus élevée.

Pour une parfaite régulation de la combustion, le modèle présente plusieurs entrées d'air.

D1

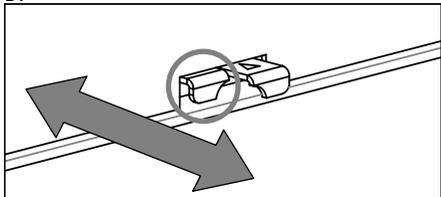

L'entrée d'air primaire règle le passage de l'air à travers le bac à cendres et la grille en direction du combustible. L'air primaire est nécessaire pour le processus de combustion.

Le bac à cendres doit être vidé régulièrement pour ne pas gêner l'entrée d'air primaire pour la combustion. À travers l'air primaire le feu reste vivant.

- Dans les modèles Sydney, Louvre, Dover, Preston, Derby et Bury le réglage de cette entrée de l'air est au-dessous de la porte. Ce correspond à la régulation située à gauche et son mouvement se fait de l'intérieur à l'extérieur. L'actionnement vers l'extérieur implique une plus grande entrée d'air (**voir dessin D1**).

- Dans les modèles Croacia, Versalles, Valencia, Gijón, Gijón-H, Lerma et Lerma-H, la régulation de l'air primaire est située sous la partie inférieure,

sous la porte, et le mouvement est de gauche à droite. Le côté droit implique plus d'air.

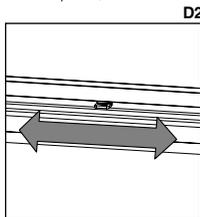

D2

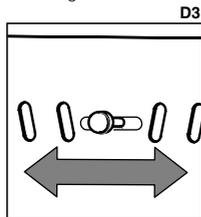

D3

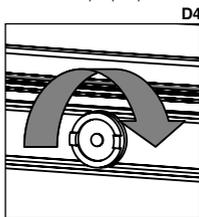

D4

- Dans le modèle Figaro le réglage de cette entrée d'air se trouve sur le côté droit. Elle correspond au réglage situé à gauche et le mouvement vers l'extérieur signifie plus d'entrée d'air.

- Dans tous les autres modèles la régulation est localisée dans la partie inférieure de la porte ou dans le bac à cendres (**voir dessins D2, D3 et D4**).

L'entrée d'air secondaire permet au carbone non brûlé à la première combustion de brûler dans une postcombustion, en augmentant le rendement et en assurant la propreté de la vitre.

- Dans les modèles Sydney, Louvre et Dover le réglage de cette entrée d'air est localisé au-dessous de la porte. Ce correspond à la régulation située à droite et son mouvement se fait de l'intérieur à l'extérieur. L'actionnement vers l'extérieur implique une plus grande entrée d'air (**voir dessin D5**).

- Dans les modèles Monza, Sena Plus, Etna, Ordesa, Bremen, Preston, Derby, Bury, Croacia, Versalles y Valencia et Altea, la régulation se trouve dans la partie supérieure de la porte de la chambre de combustion (**voir dessin D6**).

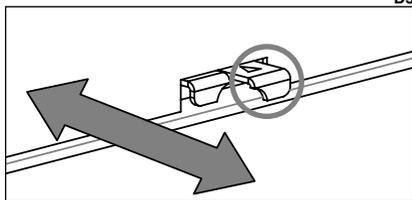

D5

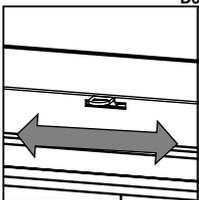

D6

- Dans le modèle Figaro, le réglage de cette entrée d'air se trouve sur le côté droit. Elle correspond au réglage situé à droite et le mouvement se fait vers l'intérieur et vers l'extérieur. Le mouvement vers l'extérieur signifie plus entrée d'air.

- Ils existent d'autres modèles comme les modèles Ávila, Tudela, Sintra, Suiza, Suiza-Inox, Sena Plus, Soria et Oxford dont l'entrée d'air existe mais ce n'est pas réglable à travers d'aucun actionnement (voir dessin D7).

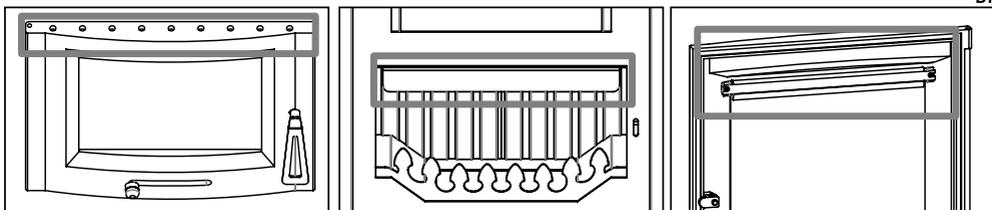

D7

Double combustion

Certains modèles de poêles disposent de double combustion. À travers ce système on obtient une deuxième entrée d'air préchauffé dans la chambre de combustion. Cela permet une deuxième combustion des gaz non brûlés pendant la première combustion, en obtenant un rendement plus haut, une faible consommation de combustible et la réduction des émissions polluantes.

- Dans les modèles Sydney, Louvre, Dover, Preston, Derby et Bury le réglage de cette entrée d'air pour la double combustion est au-dessous de la porte, en coïncidant avec la régulation de l'air secondaire. Ce correspond à la régulation située à droite et son mouvement se fait de l'intérieur à l'extérieur. L'actionnement vers l'extérieur implique une plus grande entrée d'air (voir dessin D8).

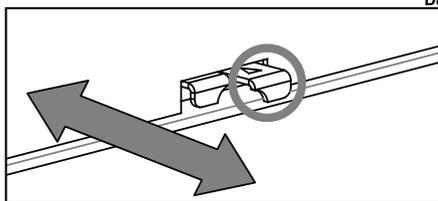

D8

D9

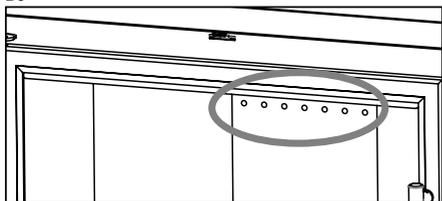

- Ils existent d'autres modèles comme les modèles Ávila, Tudela, Soria, Oxford, Etna, Versalles, Valencia, Gijón, Gijón-H, Lerma, Lerma-H, Ordesa et Bremen dont l'entrée d'air préchauffé existe mais ce n'est pas réglable à travers d'aucun actionnement. Normalement, la contribution d'air est réalisée à travers de petits forages existant dans la paroi arrière de la chambre de combustion (voir dessin D9).

La combustion des poêles n'est pas toujours régulière. En fait, elle peut être affectée aussi bien par les conditions atmosphériques que par la température extérieure, en modifiant le tirage de la cheminée. Pour cela, nos poêles sont dotés d'un déflecteur de fumées (ou double déflecteur).

Triple combustion

Dans les modèles Dover et Figaro, le réglage se trouve en dessous de la porte à droite, pour la double et triple combustion. Avec cette régulation ouverte (régulation complètement sortie), il est possible d'introduire de l'oxygène chaud deux fois dans la chambre de combustion, grâce à des itinéraires conçus par Bronpi. Ce processus de combustion conçu par Bronpi fait le plus du pouvoir calorifique du bois, tout en réduisant les émissions les plus nocives et la consommation du bois.

Déflecteur

Le déflecteur est une pièce fondamentale pour le bon fonctionnement du poêle. Il doit être placé dans la position correcte et on ne doit jamais utiliser le poêle sans le déflecteur placé, ce que deviendrait en la perte de la garantie. La combustion de ce modèle n'est pas toujours régulière. En fait, les conditions atmosphériques, telles que la température extérieure, peuvent affecter et modifier le tirage de la cheminée. Par conséquent, ce modèle est pourvu d'un déflecteur.



ATTENTION!!

L'absence du déflecteur entraîne un excès de tirage, ce qui provoque une combustion trop rapide, une consommation excessive du bois et la surchauffe de l'appareil.

Pour des raisons de sécurité dans le transport, dans certains modèles, le déflecteur est démonté de l'ensemble du poêle. Vous le trouverez à l'intérieur de la chambre de combustion. Son installation se fait comme suit:

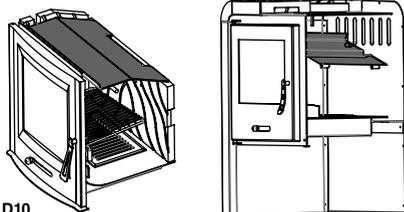

D10

Dans les modèles *Louvre, Sydney, Figaro et Dover* le déflecteur est soutenu dans les supports latéraux à l'intérieur de la chambre de combustion et il faut les faire entrer aussi dans la rainure pour la sortie de l'air de la double combustion (voir dessin D12).

NOTE: certains modèles avec du four n'ont pas du déflecteur.

Poignée type mains froides

(Seulement modèle *Oxford*)

À l'intérieur du bac à cendres vous trouverez une poignée type mains froides pour l'ouverture de la porte. Pour sa correcte pose on l'introduira du haut vers le bas et après on tournera. (voir dessin D13) Retirer la poignée lorsque le poêle est allumé.

Grille de rôti

La grille de rôti est un accessoire qui vient avec quelques poêles de série (voir dessin D14). Pour éviter le dommage des grilles, il est obligatoire de les extraire quand elles ne sont pas utilisées.

Les modèles *Sydney, Louvre, Dover, Oxford, Etna, Ordessa, Bremen, Preston, Derby, Bury et Altae* n'ont pas cette grille.

Dans les modèles *Croacia, Versalles, Valencia, Sena Plus, Gijón, Gijón-H, Lerma et Lerma-H*, cette grille est réglable en deux niveaux en fonction du guide latéral que l'on utilise.



D13

Four

Ils existent certains modèles de poêles équipés d'un four à rôti avec une chambre de cuisson hermétique dans la partie supérieure. La sole du four est faite en brique réfractaire (absorbe la chaleur et irradie peu à peu). Le chauffage est produit par le passage de la fumée pour les parois du four. Dans la partie supérieure du four se trouve un tuyau pour la connexion entre la chambre de cuisson et la sortie de fumées afin d'évacuer les gaz de cuisson.

Le four est composé des pièces suivantes :

- Thermomètre. Il est démonté. Pour l'installation nous introduirons l'étui par le trou de la porte puis ajuster l'écrou que fixe le thermomètre par l'arrière (voir dessin D15).

NOTE: les modèle *Tudela, Valencia et Figaro* disposent d'un thermomètre bimétallique placé dans la vitre du four. Pour l'installer il faut introduire l'étui par le trou de la porte puis ajuster la gomme et l'écrou pour fixer le thermomètre par l'arrière (voir dessin D16).

D11

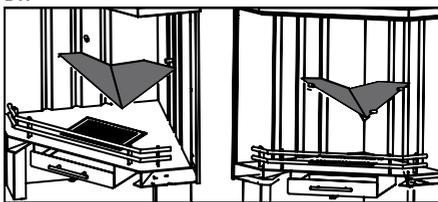

D12

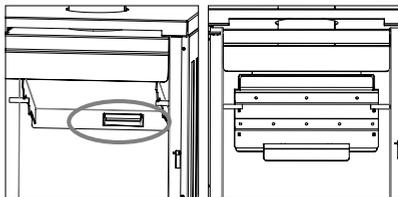

D14

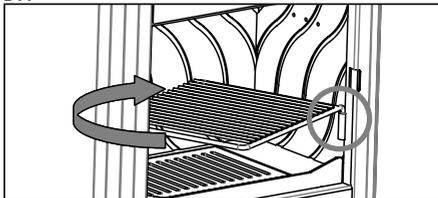

D15

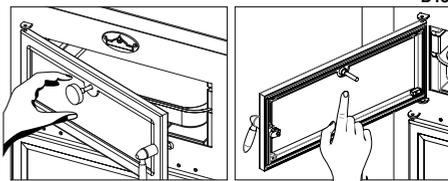

D16

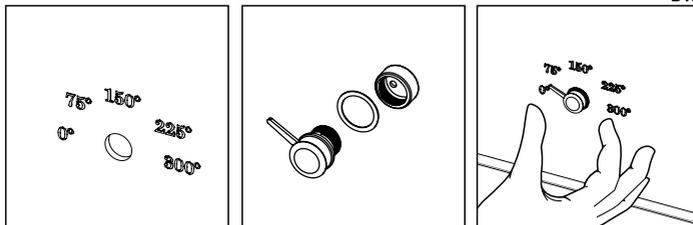



ATTENTION!! Le thermomètre indique la température de cuisson à l'intérieur du four, en aucun cas la température de la chambre de combustion.

La température maximale de cuisson des aliments au four est de 200-230°C. Si le thermomètre indique que la température du four est supérieure on entend que le modèle est surchargé et cela sera motif d'annulation de la garantie.

- **Plateau.** Fait en acier inoxydable. Il est réglable en plusieurs hauteurs en fonction des rainures de la guide latérale qu'on utilise. Afin d'éviter d'abimer le plateau, il est obligatoire de l'extraire quand il n'est pas utilisé (sauf le modèle Figaro qui a seulement une hauteur). Il y a des modèles où, à cause des mesures du four, il n'est pas possible de poser ce plateau et, par conséquent, ils ne sont pas inclus de série Tudela, Sintra, Lerma-H et Gijón-H (sauf si optionnellement vous achetez le kit Inox pour ce modèle, où il inclus le plateau). **NOTE:** le modèle Figaro incorpore de série une grille.
- **Briques réfractaires ou pièces céramiques.** Placées à la base du four, leur fonction est de prendre la chaleur et de l'irradier peu à peu.

Cuisine

Le modèle Valencia a sur la partie supérieure une cuisine avec couvercle pour la cuisson des aliments. Le chauffage se fait par transmission directe de la chaleur.

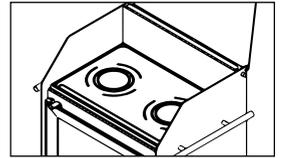

La cuisine comporte une plaque vitrifiée où vous pouvez placer directement votre accessoire de cuisine pour la cuisson des aliments. Vous y trouverez deux zones de cuisson (**voir dessin D17**).

Sortie de fumées supérieur ou arrière

Certains modèles de poêles permettent de changer la place de la collerette de sortie de fumées car elle est facilement démontable, en permettant à l'installateur plus facilité à l'heure de l'installation.

Dans le modèle Etna la collerette de sortie de fumées peut s'installer aussi au toit qu'à l'arrière du poêle. Pour changer de situation la collerette nous devons procéder comme suit:

1. Retirer la tôle arrière. Pour cela nous dévisserons les 4 vis qui l'unissent à l'arrière.
2. Dévisser les vis de fixation du déflecteur au corps.
3. Extraire le déflecteur.
4. Après, dévisser le couvercle et la collerette, les changer de position et les revisser à sa nouvelle place (**voir dessin D18**).



Dans les modèles Oxford, Preston, Derby, Bury et Ordesa, pour réaliser le changement de position de la collerette nous procéderons comme suit:

1. Premièrement nous extrairons le déflecteur ou déflecteurs.
2. Extraire les pièces en vermiculite (seulement le modèle Oxford).
3. Après, dévisser le couvercle et la collerette, les changer de position et les revisser à sa nouvelle place (**voir dessin D19**).

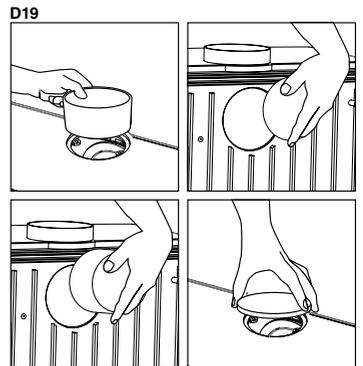

2.1. SPÉCIFICATIONS SELON LES MODÈLES

2.1.1. SYDNEY-T ET LOUVRE

D20

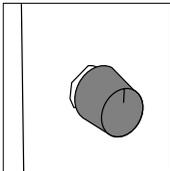

Les modèles Sydney-T et Louvre ont un ventilateur de 270 m3/h adéquat pour améliorer la distribution de la chaleur à travers de la ventilation de l'ambiant.

L'allumage et le réglage de la ventilation est réalisée à travers du bouton régulateur situé à l'arrière droite du poêle (**voir dessin D20**).

Ce régulateur a les fonctions suivantes:

- **Position OFF:** le ventilateur restera éteint s'il n'y a pas de combustion à l'intérieur du foyer car le poêle a un thermostat qui contrôle le fonctionnement du ventilateur en fonction de la

température du poêle.

- **Position ON:** le ventilateur restera allumé s'il n'y a pas de combustion à l'intérieur du foyer.

Dans tous les cas, vous pouvez choisir la vitesse de fonctionnement du ventilateur à travers du régulateur.

• CONNEXION DE LA TURBINE:

À l'arrière droit du poêle nous trouvons le conducteur qui connecte au réseau.

Il est conseillé de ne pas le couper dans sa longueur complètement car ce tronçon est utile à l'heure de remplacer des composants électriques de l'intérieur.

Il est indispensable la correcte connexion à l'installation de la prise à terre.



L'installation de l'appareil devra être réalisée par du personnel qualifié et habilité selon les normes en vigueur.

• REMPLACEMENT DE LA TURBINE:

Dans le cas de remplacement d'un des composants électriques, l'opération de remplacement peut être réalisée à travers du frontal du poêle, sans nécessité de le désinstaller et il faut suivre les pas suivants (voir dessin D21).

- Premièrement, vous devez dévisser le protecteur du ventilateur en desserrant le vis placé à chaque côté.
- Une fois que vous avez retiré le protecteur vous aurez accès direct au thermostat et à la fiche des connexions et ça laissera visible par complet le ventilateur.
- Pour retirer le ventilateur il ne faut que l'élever et le libérer de sa fixation au poêle.
- Déconnecter et remplacer l'élément abîmé et remettre tout tel qu'était monté.

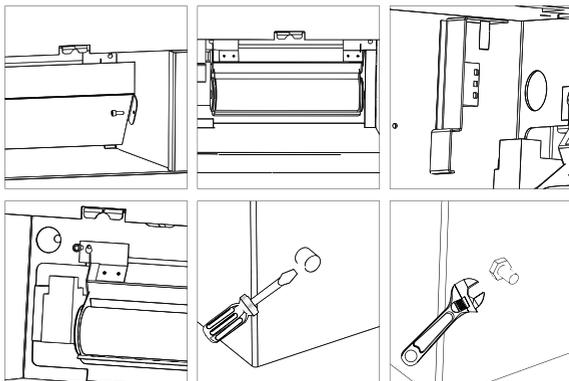

• PRISE D'AIR EXTÉRIEURE:

Les modèles Louvre, Sydney et Dover ont la possibilité de choisir que l'entrée d'air primaire et secondaire provienne d'un endroit adjacente (ou même de l'extérieur du logement) ou du même endroit où le poêle est installé.

L'entrée d'air primaire de ces modèles est dans la partie arrière du poêle. Au cas où le poêle ne soit pas canalisé à l'extérieur il faudra laisser une séparation d'au moins 6-8 cm entre le poêle et le mur, afin de que l'entrée d'air pour la combustion soit suffisante. En cas de choisir recevoir l'air primaire depuis l'extérieur ou depuis un endroit adjacente, il sera suffisant connecter cette entrée à travers d'un tuyau de 120 mm de diamètre avec le lieu choisi. **Ayez compte qu'un tuyau trop longue ou avec trop de déviations (coudes), implique une grande perte de charge et peut occasionner des problèmes de combustion (voir dessin D22).**

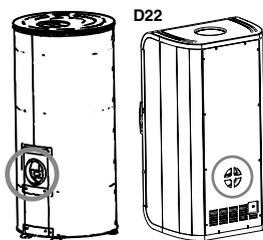

2.1.2. MONZA

Le modèle Monza a dans la partie supérieure deux bagues pour les utiliser comme chauffe-vaisselle. Il est possible de manipuler ces bagues avec l'accessoire inclus pour cette fin (voir dessin D23 et D24).

Le plat de travail a, dans les deux latérales, deux poignées amovibles en acier inoxydable.

2.1.3. OXFORD

La grille rotative est composée de deux parties : la grille en fonte et le tireur en acier. Pour placer la grille procéder comme suit :

1. Premièrement nous devons introduire la tige par le trou du frontal du poêle.
2. Placer la grille avec un angle d'environ 45° pour introduire le crocher de la tige dans le trou de la grille.
3. Après placer la grille sur la base du foyer (voir dessin D25).

La base du foyer est aussi amovible. Pour l'extraire procéder comme suit:

1. Extraire les pièces en vermiculite (seulement le modèle Oxford).
2. Extraire la grille en fonte et le tireur.
3. Pour finir, tourner la base du foyer d'environ 45° pour pouvoir le faire sortir à travers de la bouche du poêle (voir dessin D26).

En plus, le modèle Oxford est fourni d'une manette avec une double fonction: extraire le bac à cendres et l'utiliser avec le tireur de la grille rotative et pouvoir la bouger sans nous brûler (voir dessin D27).

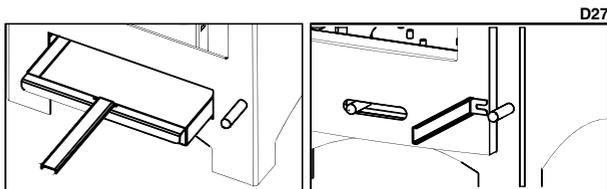
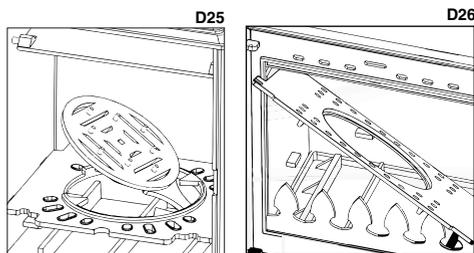
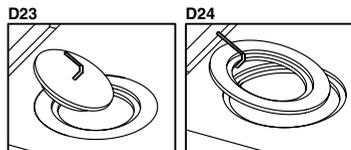

2.1.4. ORDESA

À l'intérieur de la chambre de combustion nous trouvons une pièce dénommé "recueille cendres". Cette pièce a la fonction d'éviter que les cendres tombent quand on ouvre la porte du poêle. Pour la placer nous procéderons comme suit:

1. Nous devons faire coïncider les crochets de la pièce avec les rainures du poêle. Pour ça tourner légèrement la pièce.
2. Une fois la pièce est insérée dans les rainures, laisser tomber la pièce afin qu'elle reste à la position finale (**voir dessin D28**).

Avec le poêle il est fournit une manette qu'on doit utiliser pour extraire le bac à cendres sans risque de nous brûler (**voir dessin D29**).

D28

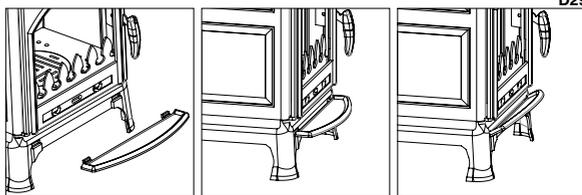
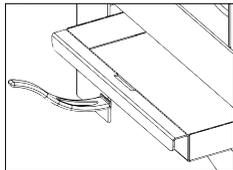

D29

2.1.5. ETNA ET DERBY 9 / DERBY 14

Les modèles Etna, Derby 9 et Derby 14 ont une porte sur le côté droit du poêle qui peut être utilisée pour réaliser des opérations de rechargement de combustible (**voir dessin D30**).

Avec le poêle il est fournit une manette qu'on doit utiliser pour extraire le bac à cendres lequel est caché derrière la porte inférieure (**voir dessin D31**).

Dans le modèle Etna, la poignée de la porte latérale est de type «mains froides », il est convenable de retirer la poignée pour éviter la surchauffe et la détérioration.

D30

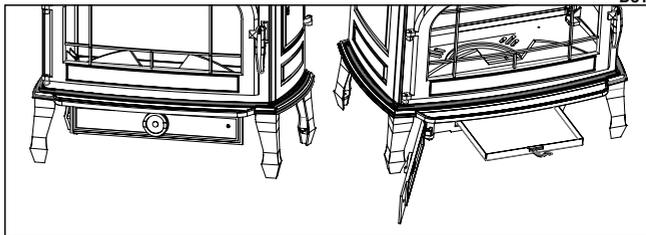
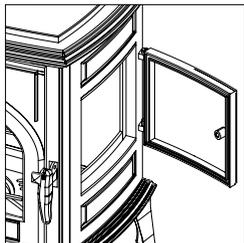

D31

2.1.6. DOVER

Le modèle Dover, dans la partie supérieure, entre la chambre de combustion et le toit (**voir dessin D33**) a un accumulateur thermique en céramique, qui permet au poêle de rayonner la chaleur plus longtemps (même avec le poêle éteint), augmentant ainsi l'inertie thermique du poêle.

Pour le remplacer, il suffit de soulever le toit du poêle, de sorte que vous devez enlever les 4 vis situées sur le toit du poêle (**voir dessin D33**), alors vous pouvez extraire cette pièce en céramique ou même augmenter le nombre de pièces pour augmenter la puissance du rayonnement thermique (max 4 pièces).

D32

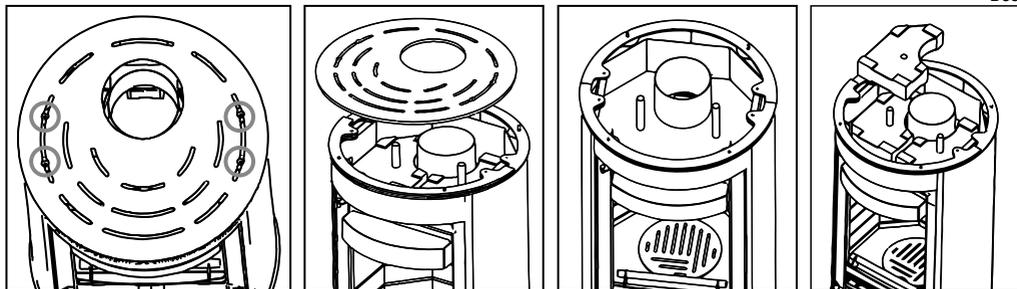
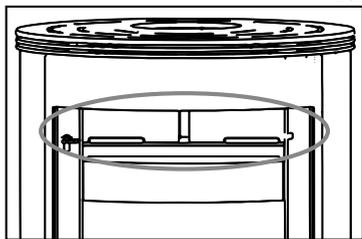

D33

2.1.7. VALENCIA

Ce modèle a la sortie de fumée à l'arrière (**voir dessin D34**). Pour la connexion, il faut simplement connecter à la sortie du poêle, un coude à 90°, puis le reste des tuyaux d'évacuation de fumée, toujours en sections verticales. Rappelez-vous qu'il n'est pas possible d'utiliser des sections de tuyau en horizontal.

Il dispose d'une goupille de sécurité de sorte que, lorsqu'il est placé dans la partie supérieure droite du poêle, éviter une fermeture accidentelle du couvercle supérieur du poêle lorsque vous utilisez la cuisine. (**voir dessin D35**)

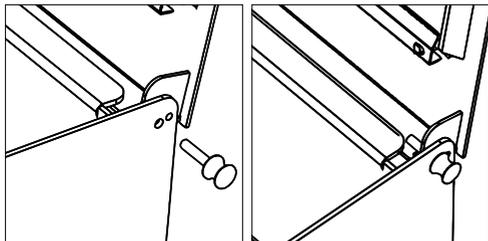

D35

Ce modèle de poêle peut être installé à l'extérieur de la maison. Il a deux roues de déplacement et des poignées amovibles à l'arrière du poêle, pour faciliter le transport (**voir dessin D36**).

Pour plus de sécurité et de commodité, nous vous recommandons de déplacer le poêle lorsqu'il est froid et sans les tuyaux reliés ou installés.

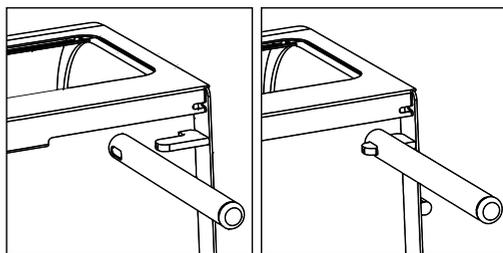

D34

D36

2.1.8. CROACIA-T

Ce modèle de poêle a une turbine de 225 m³/h appropriée pour améliorer la distribution de chaleur par ventilation de l'environnement.

D37

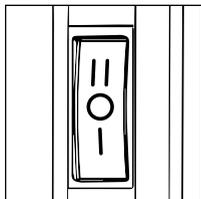

L'allumage et la régulation de la ventilation sont réalisés par l'interrupteur à trois positions situé dans la partie inférieure droite (**voir dessin D37**).

Ces trois positions ont la fonction suivante:

- Position 0: La turbine reste éteinte même si à l'intérieur de la cheminée il y a combustion, donc vous devrez positionner l'interrupteur dans la position 1 ou 2 pour le fonctionnement de la turbine.
- Position 1: la turbine fonctionne en continu à faible vitesse.
- Position 2: la turbine fonctionne en continu à grande vitesse.

BRANCHEMENT DE LA TURBINE

Sous la partie arrière droite du poêle, on trouve le conducteur qui se connecte au réseau (**voir dessin D38**).

Il est conseillé de ne pas couper complètement le long de sa longueur parce que cette section est utile pendant le remplacement des composants électriques à l'intérieur. Le correct raccordement de l'installation de mise à la terre est indispensable.

L'installation de l'appareil doit être effectué par du personnel qualifié et conforme aux normes en vigueur.

REPLACEMENT DE LA TURBINE

En cas de remplacement d'un des composants électriques, l'opération de remplacement est faite en enlevant les quatre vis qui se trouvent dans la partie inférieure, selon indiqué sur le dessin. Retirer et remplacer l'élément endommagé et réassembler tout comme il était.

2.1.9. CROACIA (SANS TURBINE)

Prise d'air extérieur

Les modèles de la série Croacia ont la possibilité de choisir que l'entrée d'air primaire provient d'une pièce adjacente ou même de l'extérieur de la maison.

Dans le cas de la prise d'air de l'extérieur ou une pièce voisine, il faut acheter le kit optionnel (KIT-AIR1) de prise d'air externe (étanche). Il suffit de connecter le kit avec une conduite de 100 mm de diamètre avec le lieu choisi. Notez qu'une conduite très longue ou avec beaucoup de coudes, loin de bénéficier la contribution de l'apport d'air, provoque une grande perte et, par conséquent, peut causer des problèmes de combustion.

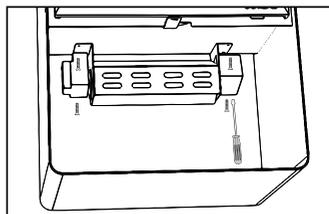

D38

Ne pas oublier que l'entrée d'air extérieur est indépendante et distincte de l'apport nécessaire pour l'unité de ventilation (turbine). La procédure pour installer le kit optionnel de prise d'air externe est la suivante (**voir dessin D39**):

- Au fond, au-dessous du plan de feu, vous trouverez quatre vis qui sont filetées.
- Retirer les 4 vis
- Positionner le kit comme indiqué sur le dessin
- Remplacer les quatre vis retirées précédemment.
- Connecter la prise d'air avec l'extérieur ou l'environnement choisi à travers d'une conduite de 100 mm de diamètre.

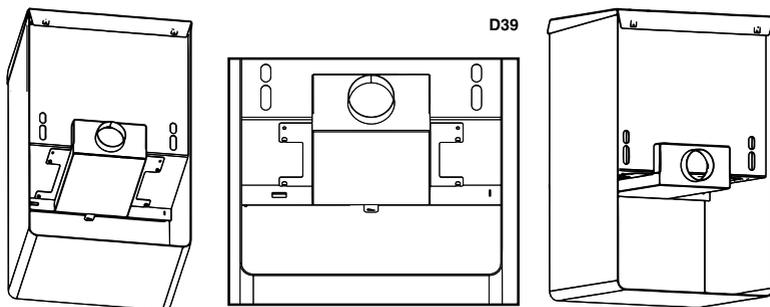

2.1.10. SÉRIE VERSALLES

Versalles-C

Pour installer les modèles d'accrocher de la série Versalles-C, vous trouverez une pièce métallique en forme de Z qui doit être vissée au mur et cela soutiendra le poids. (**voir dessin D40**)



IMPORTANT!!! Vous devez assurer que le mur supportera le poids de la cheminée métallique (et le poids du bois). Nous ne recommandons pas l'installation en murs faits avec de matériaux susceptibles de ne pas supporter ce poids ou matériaux combustibles

Prise d'air extérieur

Les modèles de la série Versalles ont la possibilité de choisir que l'entrée d'air primaire provient d'une pièce adjacente ou même de l'extérieur de la maison.

Dans le cas de la prise d'air de l'extérieur ou une pièce voisine, il faut acheter le kit optionnel (KIT-AIR1) de prise d'air externe (étanche). Il suffit de connecter le kit avec une conduite de 100 mm de diamètre avec le lieu choisi. Notez qu'une conduite très longue ou avec beaucoup de coudes, loin de bénéficier la contribution de l'apport d'air, provoque une grande perte et, par conséquent, peut causer des problèmes de combustion.

Ne pas oublier que l'entrée d'air extérieur est indépendante et distincte de l'apport nécessaire pour l'unité de ventilation (turbine), de sorte que la décoration ou la maçonnerie faite à l'insert, doivent avoir une ventilation suffisante pour le débit de la turbine.

La procédure pour installer le kit optionnel de prise d'air externe est la suivante (**voir dessin D41**):

- Au fond, au-dessous du plan de feu, vous trouverez quatre vis qui sont filetées.
- Retirer les 4 vis
- Positionner le kit comme indiqué sur le dessin
- Remplacer les quatre vis retirées précédemment.
- Connecter la prise d'air avec l'extérieur ou l'environnement choisi à travers d'une conduite de 100 mm de diamètre.

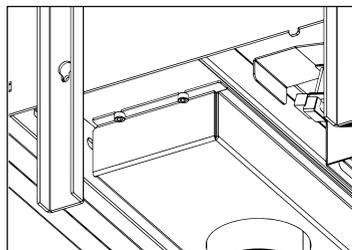
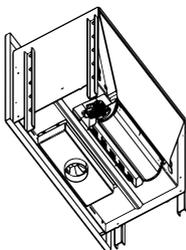
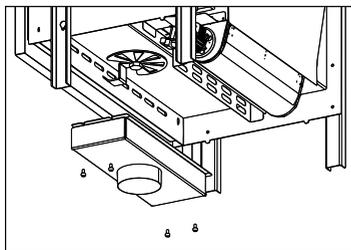

D41

2.1.11. MODÈLE FIGARO

Dans ce modèle, l'intérieur du four est composé de deux pièces en acier inoxydable (supérieur et inférieur) et elles peuvent être démontées pour faciliter le nettoyage. Pour démonter les pièces, il faut suivre le procès suivant (voir dessin D42):

1. Extraire la pièce supérieure, en dévissant les deux vis à gauche et deux vis à droite.
2. Après, extraire la pièce inférieure, en dévissant les vis à gauche et à droite.

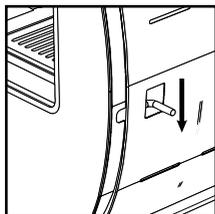

D43

Pour ouvrir la porte de la chambre de combustion, il faut appuyer sur la poignée qui se trouve sur le côté droit vers le bas (voir dessin D43).

La porte a un dispositif de fermeture automatique, qui peut perdre d'efficacité avec le temps. Pour régler la fermeture automatique de la porte, il faut régler le régulateur à l'arrière du modèle. Notez que lorsque vous tournez le dispositif de réglage dans le sens horaire, on applique plus de tension au ressort et donc la fermeture de la porte est plus facile (voir dessin D44).

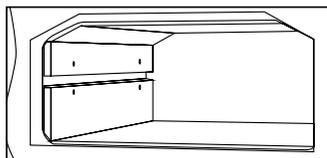

D42

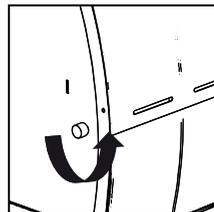

D44

Pour ouvrir la porte du four, il faut tirer vers nous, en utilisant le space sur le côté de la porte (voir dessin D45).

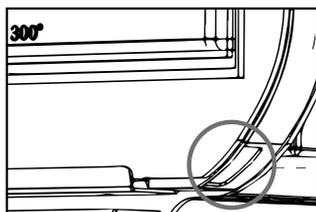

D45



ATTENTION !! Dans les deux cas, si l'appareil est allumé, nous recommandons l'utilisation du gant thermique qui incorpore votre appareil pour manipuler les contrôles et éviter les brûlures

3. NORMES D'INSTALLATION ET SÉCURITÉ

La façon d'installer le poêle influera de manière décisive sur la sécurité et le bon fonctionnement de l'appareil. C'est pourquoi l'installation doit être réalisée par du personnel qualifié (avec carte d'installateur) et informé sur le respect des normes d'installation et de sécurité. **Si un poêle est mal installé les conséquences pourraient être très graves.**

Avant l'installation faire les contrôles suivants:

- S'assurer que le sol soit capable de soutenir le poids de l'appareil et réaliser un isolement adéquat au cas où il serait fabriqué avec des matériaux inflammables (bois) ou du matériel susceptible d'être affecté par un choc thermique (gypse, plâtre, etc.). Quand l'appareil est installé sur un sol non complètement réfractaire ou inflammable du type parquet, moquette, etc., il faudra remplacer cette base ou introduire une base ignifuge par dessus, en prévoyant que celle-ci dépasse les dimensions du poêle d'environ 30 cm. Exemples de matériaux à utiliser : plate-forme en acier, base de verre ou tout autre type de matériel ignifuge.
- S'assurer d'avoir une ventilation adéquate de la pièce où est installé l'appareil (présence de prise d'air) (voir point 5 du manuel).
- Éviter l'installation dans des pièces où se trouvent des conduits de ventilation collective, hottes avec ou sans extracteur, appareils à gaz type B, pompes à chaleur ou des appareils dont le fonctionnement simultané pourrait provoquer que le tirage soit insuffisant.
- S'assurer que le conduit de fumée et les tuyaux auxquels est relié le poêle sont adaptés à son fonctionnement.
- Nous vous recommandons d'appeler votre installateur pour qu'il contrôle bien la connexion à la cheminée et que le flux d'air est suffisant pour la combustion.
- L'appareil peut être installé près des murs de la pièce pour autant que ces conditions soient respectées :
- L'installateur doit s'assurer que le mur est complètement fait en brique, bloc en thermo-argile, béton, brique creuse, etc. et qu'il est revêtu d'un matériel susceptible de supporter une température élevée. Par conséquent, pour tout autre type de matériel (plaque de gypse, bois, verre autre que vitrocéramique, etc.) l'installateur devra prévoir un isolement suffisant et laisser une distance minimale de sécurité au mur de 80-100 cm.
- Tenez l'appareil à l'écart de tout matériel inflammable ou sensible aux températures (meubles, rideaux, vêtements) à une distance minimale de sécurité d'environ 100 cm y compris la zone juste devant la porte de chargement. On ne doit pas utiliser des mesures de sécurité inférieures à ces dernières.

3.1. MESURES DE SÉCURITÉ

Pendant l'installation de l'appareil, il existe certains risques dont il faut tenir compte. On adoptera donc les mesures de sécurité suivantes:

- a. Ne pas poser des objets inflammables sur l'appareil.
- b. Ne pas placer le poêle près de murs combustibles.
- c. Le poêle doit fonctionner uniquement avec le bac à cendres introduit.
- d. Il est recommandé d'installer un détecteur de monoxyde de carbone (CO) dans la pièce où l'appareil est installé.
- e. Utiliser le gant thermique fourni pour ouvrir et fermer la porte ainsi que pour la manipulation des contrôles car ceux-ci peuvent être très chauds.

- f. Les déchets solides de la combustion (cendres) doivent se recueillir dans un conteneur hermétique et résistant au feu.
- g. L'appareil ne doit jamais être allumé en présence d'émission de gaz ou de vapeurs (par exemple, colle pour revêtement linoléum, essence, etc.).
- h. Ne pas poser des matériaux inflammables près de l'appareil.



ATTENTION!!

Tant le poêle comme la vitre atteignent des températures élevées il ne faut pas les toucher.

3.2. INTERVENTIONS EN CAS D'URGENCE

En cas d'incendie dans la cheminée ou le conduit de fumées:

- a. Fermer la porte de chargement.
- b. Fermer les entrées d'air primaire et secondaire.
- c. Éteindre le feu en utilisant des extincteurs de dioxyde de carbone (CO₂ en poudre).
- d. Demander l'intervention immédiate des POMPIERS.

N'ÉTEIGNEZ PAS LE FEU AVEC DES JETS D'EAU.

AVERTISSEMENT:

La société décline toute responsabilité pour le mauvais fonctionnement d'une installation non conforme aux prescriptions de ce manuel ou pour l'utilisation de produits adjuvants non adéquats.

4. CONDUIT DE FUMÉE

Le conduit pour l'évacuation des fumées est un aspect essentiel pour le bon fonctionnement du poêle. Sa fonction est double :

- Évacuer les fumées et les gaz sans danger à l'extérieur du logement.
- Fournir un tirage suffisant dans le poêle pour garder le feu vivant.

Il est indispensable qu'il soit fabriqué parfaitement et qu'il soit maintenu pour le conserver dans un bon état (une grande partie des réclamations pour un mauvais fonctionnement des poêles sont dues à un tirage inadéquat). Le conduit de fumée peut être fait en maçonnerie ou composé de tube métallique.

En plus il doit satisfaire les exigences suivantes:

- La section interne doit être parfaitement ronde.
- Être isolé thermiquement dans toute la longueur pour éviter des phénomènes de condensation (la fumée se liquéfie par choc thermique) et en plus si l'installation est fait par l'extérieur du logement.
- Si on utilise un conduit métallique (tube) pour l'installation à l'extérieur du logement on devra utiliser obligatoirement un tube isolé thermiquement (fait de deux tubes concentriques qui ont entre eux un isolant thermique). De la même façon on évitera les phénomènes de condensation.
- Ne pas faire d'étranglements (d'ampliations ou de réductions) et avoir une structure verticale avec une déviation inférieure à 45°.
- Ne pas utiliser de tronçons horizontaux.
- Si le conduit a déjà été utilisé il doit être propre.
- Respecter les données techniques du manuel d'instructions.

**** Pour l'installateur**

Le tirage optimal pour les poêles est entre 12+/-2 Pa (1.0-1.4 mm colonne d'eau). Nous vous recommandons de vérifier la fiche technique du produit.

Une valeur inférieure suppose une mauvaise combustion qui provoque des gisements carboniques et une formation excessive de fumée, provoquant alors des dommages sur les composants structuraux du poêle, alors qu'une valeur supérieure suppose une combustion trop rapide avec la dissipation thermique à travers le conduit de fumée.

Les matériaux qui sont interdits pour le conduit de fumée et sont préjudiciables pour le bon fonctionnement de l'appareil sont: le fibrociment, l'acier galvanisé (au moins dans les premiers mètres), les surfaces intérieures rugueuses et poreuses.

Dans le dessin D46 vous verrez quelques exemples de solution.

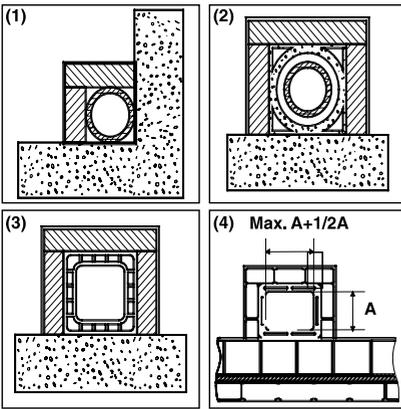

D46

(1) Conduit de fumées en acier AISI 316 avec une double chambre isolée avec matériel résistant à 400°C. **Efficacité 100% optimale.**

(2) Conduit de fumées traditionnelle en argile section carrée avec des creux. **Efficacité 80% optimale.**

(3) Conduit de fumées en matériel réfractaire avec une double chambre isolée et revêtement extérieur en béton léger. **Efficacité 100% optimale.**

(4) Éviter les conduits de fumées avec une section rectangulaire intérieure dont relation soit différent au dessin. Efficacité 40% insuffisante. Non recommandé.

Tous les poêles qui font éliminer les fumées produites à l'extérieur doivent être équipés de leur propre conduit de fumées.



Ne jamais utiliser le même conduit pour plusieurs appareils à la fois (voir dessin 47).

La section minimale doit être de 4dm² (par exemple, 20 x 20 cm) pour les poêles dont le diamètre de conduit est inférieur à 200 mm ou 6,25 dm² (par exemple, 25 x 25 cm) pour les appareils avec un diamètre supérieur à 200 mm.

Une section du conduit de fumées trop importante (pour exemple, tube de diamètre supérieur à la recommandation) peut déposer un volume trop grand à chauffer et causer des difficultés de fonctionnement sur l'appareil. Pour éviter ce phénomène on utilisera le tube dans toute sa longueur. Par contre, une section trop petite (par exemple, tube de diamètre inférieur au recommandé) provoquera une diminution du tirage.

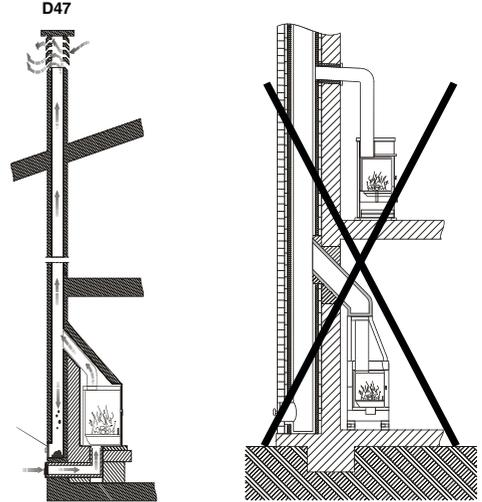

D48

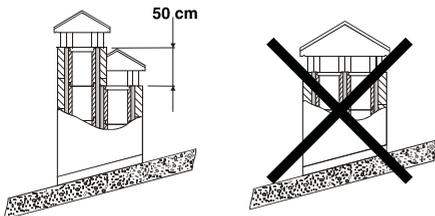

(1) Dans le cas de conduits de fumées placés juste à côté de l'autre, un d'eux devra dépasser à l'autre comme minimum en 50 cm pour éviter les transferts de pression entre les mêmes conduits.

D49

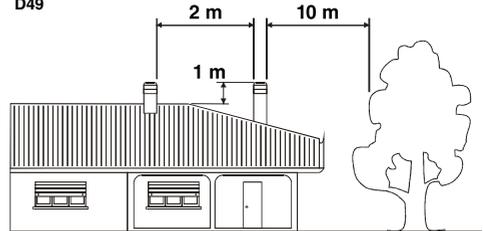

(1) La cheminée ne doit pas avoir d'obstacles dans un espace de 10 m depuis murs, flancs et arbres. Dans le cas contraire, dépasser l'obstacle au moins 1 mètre. La cheminée doit surpasser le sommet du toit en 1 m au moins.

Le conduit de fumée doit être éloigné d'une façon adéquate des matériaux inflammables ou combustibles à travers une bonne isolation ou une chambre d'air. Dans le cas où ils traversent des composés de matériaux inflammables, ceux-ci devront être retirés. Il est interdit de faire passer des tuyaux d'installation ou canaux d'aspiration d'air. Il est interdit de faire des trous mobiles ou fixes dans le conduit pour la connexion d'appareils différents.

Quand on utilise de tubes métalliques à l'intérieur d'un conduit de maçonnerie il est indispensable que ceux-ci soient isolés avec des matériaux appropriés (revêtement en fibre isolante) afin d'éviter la dégradation des maçonneries ou du revêtement intérieur.

4.1. CONNEXION DU POÊLE AU CONDUIT DE FUMÉE

La connexion au poêle pour l'évacuation des fumées doit se réaliser avec de tubes rigides en acier aluminium ou en acier inoxydable. **Il est interdit d'utiliser des tubes flexibles métalliques ou de fibrociment parce qu'ils sont préjudiciables pour la sécurité et peuvent provoquer des pertes de fumée.**

Le tube d'expulsion de fumées doit se fixer hermétiquement à la sortie de fumées du poêle, il devra être rectiligne et fait dans un matériel qui supporte les températures élevées (au moins 300°C). Il pourra avoir une inclinaison maximale de 45°. Ainsi on évitera les dépôts excessifs de condensation produits dans les premières phases d'allumage et/ou la formation excessive de suie. En plus, cela permettra le ralentissement des fumées à la sortie.

Une mauvaise fixation de la connexion peut causer le mauvais fonctionnement de l'appareil.

Le diamètre intérieur du tube de connexion doit correspondre au diamètre extérieur du tronç d'expulsion de fumées de l'appareil. Cette prestation est assurée par les tubes conformes à DIN 1298.

4.2. CHAPEAU

Le tirage du conduit de fumées dépend également de l'adéquation du chapeau.

Le chapeau devra assurer le déchargement de la fumée même les jours avec du vent. Le chapeau doit dépasser le sommet du toit (**Dessin D50**).

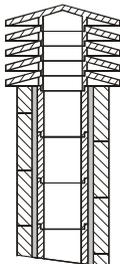

(1) Cheminée industrielle d'éléments préfabriqué qui permet une excellente extraction de fumées

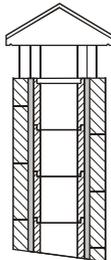

(2) Cheminée artisanale. La section correcte de sortie doit être, au minimum, 2 fois la section intérieure du conduit de fumée, l'idéal est 2,5 fois

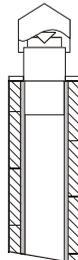

(3) Cheminée pour conduit de fumée en acier avec un cône intérieur déflecteur des fumées.

D50

Le chapeau doit satisfaire les exigences suivantes:

- Avoir une section intérieure équivalente à celle du poêle.
- Avoir une section utile de sortie double de l'intérieur du conduit de fumées.
- Être construit de manière à prévenir la pénétration de pluie, neige ou autre à l'intérieur du conduit de fumée.
- Être facile d'accès pour les opérations d'entretien et de nettoyage.

Si le chapeau est en métal, le déchargement est assuré par le propre design adapté au diamètre du tube. Il existe différents modèles de chapeau métallique, fixe, anti-refoulement, rotatif ou extracteur.

5. PRISE D'AIR EXTÉRIEURE

Pour le bon fonctionnement du poêle il est essentiel d'introduire suffisamment d'air au lieu de l'installation pour la combustion et la réoxygénation de la pièce. Dans le cas de logements faits sous les critères d'efficacité énergétique avec un haut degré d'étanchéité, il est possible que la pénétration d'air ne soit pas assurée (l'installateur doit s'assurer du respect du Code de la construction et de l'habitation). Cela signifie que l'air doit pouvoir circuler par des ouvertures, qui sont en connexion avec l'extérieur, pour la combustion même avec les portes et fenêtres fermées. En plus, elle doit satisfaire les exigences suivantes:

- **Elle doit être placée de manière à empêcher toute obstruction.**
- **Elle doit communiquer avec la pièce d'installation de l'appareil et être protégée par une grille.**
- **La surface minimale de la prise ne doit pas être inférieure à 100 cm². Consulter les lois en vigueur.**
- **Quand le flux d'air est obtenu à travers des ouvertures communicantes avec l'extérieur de pièces adjacentes, il faudra éviter les prises d'air en connexion avec des garages, cuisines, toilettes, etc.**

6. COMBUSTIBLES AUTORISÉS / NON AUTORISÉS

Le combustible autorisé est le bois. Il faut utiliser uniquement et **exclusivement des bois secs** (humidité maximale 20% qui correspondent aux bois qui restent coupés après environ deux ans). La longueur des bûches dépendra du modèle (vous pouvez consulter la fiche technique de chaque modèle sur notre web www.bronpi.com).

Les briquettes de bois pressées doivent s'utiliser avec prudence pour éviter les surchauffes préjudiciables pour l'appareil, car elles ont un pouvoir calorifique élevé.

Le bois utilisé comme combustible doit se stocker dans un emplacement sec. Le bois humide a environ 60% d'eau, et n'est donc pas adéquat pour brûler. Il rend l'allumage plus difficile car il a besoin d'une grande partie de la chaleur produite pour vaporiser l'eau. En plus, la teneur en eau a l'inconvénient de faire que l'eau lorsque la température baisse, soit condensée d'abord dans la cheminée puis dans le conduit de fumées, ce qui cause une grande accumulation de suie et condensation, avec le risque de se brûler que cela suppose.



Notamment, on ne peut pas brûler: du charbon, des morceaux, restes d'écorce et panneaux, bois humide ou traité avec des peintures ou matériaux en plastique. Dans ces cas, la garantie du poêle est annulée. La combustion de déchets est interdite et, en plus, elle serait préjudiciable à l'appareil.

Du papier et du carton peuvent être utilisés seulement pour l'allumage.

Ci-après un tableau d'indications sur le type de bois et sa qualité pour la combustion.

TYPE DE BOIS	QUALITÉ
CHÊNE	OPTIMAL
FRÊNE	TRÈS BON
BOULEAU	BON
ORME	BON
HÊTRE	BON
SAULE	À PEINE SUFFISANT
SAPIN	À PEINE SUFFISANT
PIN SYLVESTRE	INSUFFISANT
PEUPLIER	INSUFFISANT

Tableau 1

MODÈLES POLYCOMBUSTIBLE

Les modèles Oxford, Etna et Ordesa sont des modèles POLYCOMBUSTIBLES et seulement ces modèles peuvent s'utiliser avec du charbon minéral comme combustible. Il est possible d'utiliser l'un des deux combustibles sans nécessité d'adapter votre poêle.

7. MISE EN OEUVRE (PREMIERS ALLUMAGES)

Pour allumer le feu nous recommandons d'utiliser de petites baguettes en bois avec du papier ou d'autres moyens d'allumage trouvés sur le marché comme les cubes d'allumage.

Il est interdit d'utiliser des matières liquides telles que, par exemple, l'alcool, l'essence, le pétrole et analogues.



ATTENTION!! Initialement on sentira l'émission de fumées et des odeurs typiques des métaux soumis à une grande sollicitation thermique et de la peinture fraîche.

Ne jamais allumer l'appareil en présence de gaz combustibles dans la pièce.

Afin de réaliser une première mise en œuvre correcte des produits traités avec des peintures très résistantes aux températures élevées il est nécessaire de savoir ce qui suit:

- Les matériaux de fabrication des produits en cause ne sont pas homogènes, puisqu'en eux cohabitent des parties de fonte et d'acier.
- La température que prend le corps du produit n'est pas homogène: on observe des températures entre différentes zones entre 300°C et 500°C.
- Pendant sa vie, le produit est sujet à des cycles alternés d'allumage et d'extinction y compris au cours d'une même journée, ainsi qu'à des cycles d'usage intensif ou d'arrêt total dû au changement de saisons.
- Le nouvel appareil devra se soumettre à des cycles différents de mise en œuvre pour que tous les matériaux et la peinture puissent compléter les différentes sollicitations élastiques avant de pouvoir dire que l'appareil est usagé.

Il est donc important d'adopter ces petites précautions pendant la phase d'allumage:

1. Assurer un fort changement d'air à l'endroit où l'appareil est installé.
2. Pendant l'allumage des 4 ou 5 premiers allumages, ne pas charger excessivement la chambre de combustion et conserver le poêle pendant au moins 6 à 10 heures continues.
3. Après, charger de plus en plus, en respectant toujours le chargement recommandé et conserver des périodes d'allumage si possible longues, en évitant au moins au début, des cycles d'allumage-extinction de courte durée.
4. Pendant les premières mises en œuvre, aucun objet ne devrait être s'appuyé sur l'appareil et, en particulier, sur les surfaces laquées. Les surfaces laquées ne doivent pas être touchées pendant le chauffage.

8. ALLUMAGE ET FONCTIONNEMENT NORMAL

Pour réaliser un allumage correct du poêle suivre les instructions suivantes :

- a. Ouvrir la porte du foyer. Ouvrir au maximum le régulateur de l'entrée d'air primaire et le régulateur d'air secondaire (dans le cas des modèles qui le permettent) (voir point 2).
- b. Introduire un cube d'allumage ou une boule de papier et quelques coupeaux de bois à l'intérieur de la chambre.
- c. Allumer le papier ou le cube d'allumage. Fermer doucement la porte, en la laissant entrouverte 10-15 min jusqu'à ce que la vitre devienne chaude.
- d. Quand il existe une flamme suffisante, ouvrir doucement la porte pour éviter les refoulements et emplir le foyer avec des troncs en bois sec. Fermer la porte doucement.
- e. Une fois que les morceaux de bois sont allumés, régler l'émission de la chaleur de la cheminée en utilisant les ajustements placés sur le frontal de l'appareil (entrée d'air primaire et secondaire). Ces ajustements doivent s'ouvrir selon la nécessité calorifique. **La meilleure combustion (avec des émissions minimales) a lieu quand la plupart de l'air pour la combustion passe à travers l'ajustement d'air secondaire.**

En plus de la régulation de l'air pour la combustion, le tirage affecte aussi l'intensité de la combustion et le chauffage de l'appareil. Un bon tirage du poêle a besoin d'une régulation plus réduite de l'air pour la combustion, alors qu'un tirage faible a besoin plus encore une régulation précise de l'air pour la combustion.

Pour des raisons de sécurité, la porte doit rester fermée pendant le fonctionnement et les durées d'usage. On devra ouvrir juste pour faire le chargement de combustible.

Pour les rechargements du combustible, ouvrir doucement la porte afin d'éviter les sorties de fumée, ouvrir l'entrée d'air primaire, introduire le bois et fermer la porte. Après un temps, entre 3-5 minutes, retourner à la régulation recommandée de combustion.

Ne jamais surcharger l'appareil (voir recommandation de chargement maximal de combustible). Trop de combustible et trop d'air pour la combustion peuvent causer une surchauffe et par conséquent endommager l'appareil. Le manquement de cette règle sera cause d'annulation de la garantie.

9. ENTRETIEN ET CONSERVATION

Le poêle, le conduit de fumées et, en général, toute l'installation, doivent être nettoyés complètement au mois une fois par an ou à chaque fois que cela sera nécessaire.



ATTENTION!! Les opérations d'entretien et de conservation doivent se réaliser avec le poêle froide. Ces travaux dans aucun cas sont couverts par la garantie.

9.1. NETTOYAGE DU CONDUIT DE FUMÉE

Quand le bois brûle doucement des goudrons et d'autres vapeurs organiques se forment et en mélange avec l'humidité ambiante forment la créosote (suie).

Une accumulation excessive de suie peut causer des problèmes dans la sortie de fumées et même l'incendie du propre conduit de fumées. Cette opération doit être faite par un ramoneur qui doit faire, au même moment, une inspection de l'appareil. Pendant le nettoyage il est nécessaire d'enlever le bac à cendres, la grille et le déflecteur de fumées pour favoriser la tombée de la suie.

Il est recommandé l'utilisation de sacs anti-suie pendant le fonctionnement de l'appareil au moins un sac par semaine. Ces sacs sont placés directement sur le feu et vous pouvez en trouver chez le distributeur Bronpi où vous avez acheté le poêle.

9.2. NETTOYAGE DE LA VITRE

IMPORTANT:

Le nettoyage de la vitre doit se réaliser uniquement et exclusivement quand elle est froide pour éviter son explosion.

Pour le nettoyage on peut utiliser des produits spécifiques tels que produits de nettoyage de vitrocéramiques. En aucun cas on ne devra utiliser des produits agressifs ou abrasifs qui peuvent tâcher la vitre.

Vous pouvez acquérir du nettoyant à vitrocéramiques Bronpi chez le distributeur Bronpi où vous avez acheté le poêle.

BRIS DES VITRES: les vitres vitrocéramiques, résistent jusqu'à 750°C et ne sont pas sujettes aux chocs thermiques. Leur rupture peut être causée juste par des chocs mécaniques (chocs ou fermeture violente de la porte, etc.) En conséquence, leur remplacement n'est pas inclus dans la garantie.

9.3. NETTOYAGE DES CENDRES

Tous les poêles ont une boîte pour le recueil des cendres.

Nous vous recommandons de vider régulièrement le bac à cendres, toujours en évitant qu'il soit plein pour ne pas surchauffer la grille de chute des cendres. Nous vous recommandons aussi de laisser 2-3 cm de cendre sur la base du foyer.

9.4. SPÉCIFICATIONS POUR LES MODÈLES ÉQUIPÉS DE FOUR

(Seulement modèles Suiza et Suiza-Inox)

Dans ces modèles de poêles avec du four, après l'usage et le passage du temps, se créent des dépôts de suie à l'extérieur du toit de four de cuisson. Ces dépôts peuvent obstruer le tirage et provoquer le mauvais fonctionnement de l'appareil. C'est pourquoi il faut les éliminer via un registre de nettoyage du poêle sous l'anagramme placé au-dessus de la porte du four. Dévisser l'anagramme et après l'enlever. On verra un trou par où on peut accéder pour le nettoyage (**voir dessin D51**).



Pour le nettoyage de l'intérieur du four il faut prendre des précautions particulières avec les produits agressifs qui endommagent la peinture et trop d'eau peut finir par l'oxyder.

Dans le modèle Figaro les registres de nettoyage (supérieur et inférieur) sont cachés sous les pièces inoxydables du four. Pour le nettoyage, il faut retirer les pièces et, après, dévisser les couvercles des registres (**voir dessin D52**)

Dans les modèles Gijón-H et Suiza-Inox l'intérieur de la chambre de cuisson du four est composé de pièces amovibles d'acier inoxydable (2 guides, toit et arrière). Par conséquent, pour le nettoyage, ces pièces peuvent être enlevées en procédant comme suit (**voir dessin D53**):

- Enlever le toit, glissant vers l'extérieur.
- Extraire les guides latéraux qui sont placés sur quatre supports. Pour les détacher nous devons soulever le guide, puis tirer.
- Enfin, retirer l'arrière qui est placée sur 2 supports.

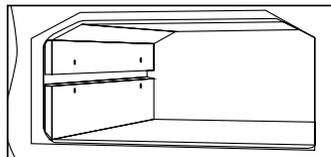
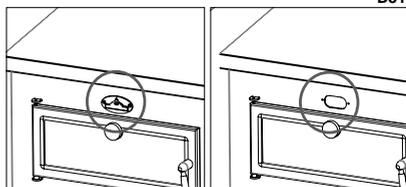

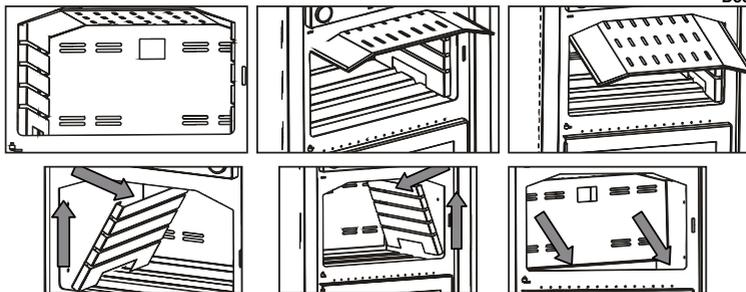

9.5. NETTOYAGE EXTÉRIEUR



Ne pas nettoyer la surface extérieure du poêle avec de l'eau ou des produits abrasifs, car elle pourrait se détériorer. Utiliser un plumeau ou un chiffon légèrement humide.

10. ARRÊTS SAISONNIERS

Après le nettoyage du **poêle et du conduit de fumées**, en éliminant totalement les cendres et tous les autres déchets, fermer toutes les portes du four et les ajustements correspondants.

L'opération de nettoyage du conduit de fumées devrait être effectuée au moins une fois par an. Par conséquent, contrôler le bon état des joints car s'ils ne sont pas parfaitement complets (c'est-à-dire, s'ils ne sont pas ajustés à la porte), ils n'assurent pas le bon fonctionnement du poêle! Par conséquent, il est nécessaire de les changer. Vous pouvez acquérir ce remplacement chez le même distributeur Bronpi où vous avez acheté votre poêle.

En cas d'humidité dans la pièce le poêle est installé, mettre des sels absorbants dans l'appareil. Protéger avec de la vaseline neutre les parties intérieures pour conserver sans altérations son aspect esthétique à travers le temps.

11. GUIDE POUR LA RÉOLUTION DES PROBLÈMES

PROBLÈME	CAUSE POSSIBLE	SOLUTION	
Le poêle émet de la fumée	Utilisation inadéquat du poêle	Ouvrir l'entrée d'air primaire pendant quelques minutes puis ouvrir la porte	
	Conduit de fumées froid	Préchauffer le poêle	
	Conduit des fumées empêché	Inspecter le conduit et le connecteur pour s'il est empêché ou à un excès de suie	
	Conduit des fumées surdimensionné	Réinstaller avec un diamètre adéquat	PROFES
	Conduit des fumées étroit	Réinstaller avec un diamètre adéquat	PROFES
	Tirage du conduit de fumées insuffisant	Ajouter une longueur au conduit	PROFES
	Conduit de fumées avec des infiltrations	Sceller les connexions entre les tronçons	PROFES
Refolements d'air	Plus d'un appareil connecté au conduit	Déconnecter tous les autres appareils et sceller les entrées	PROFES
	Mauvaise manipulation du poêle	Ouvrir l'entrée d'air primaire pendant quelques minutes et après la porte pendant quelques minutes	
	Rang de combustion excessivement bas. Manque de tirage	Utiliser le poêle avec un rang adéquat. Augmenter l'entrée d'air primaire	
	Accumulation excessive des cendres	Vider le bac à cendres fréquemment	
Combustion incontrôlée	Conduit de fumées ne dépasse pas le sommet du toit	Ajouter une longueur au conduit	PROFES
	Porte de mauvaise façon fermée ou ouverte.	Fermer bien la porte ou changer les cordons de scellant	PROFES
	Tirage excessif	Examiner l'installation ou installer une valve coupe-tirage	PROFES
	Pâte réfractaire scellant endommagée	Remettre les joints nouvellement avec le mastic réfractaire.	PROFES
	Conduit des fumées surdimensionné	Réinstaller avec un diamètre adéquat	PROFES
	Vents forts	Installer un chapeau adéquat	PROFES
Chaleur insuffisante	Bois vert ou humide d'une qualité mauvaise	Utiliser du bois sec. Séché à l'air au moins 1 an	
	Bois vert ou humide d'une qualité mauvaise	Utiliser du bois sec. Séché à l'air au moins 2 années	
	Manque d'air primaire	Augmenter l'entrée d'air primaire	
	Conduit de fumées avec des filtrations d'air	Utiliser un système isolé de cheminée	
	Extérieur de maçonnerie de la cheminée froid	Isoler thermiquement la cheminée	PROFES
Pertes de chaleur dans la maison	Sceller des fenêtres, ouvertures, etc.		

Tableau 2

** L'annotation PROFES signifie que l'opération doit être faite par un professionnel.

ÍNDICE

1. ADVERTÊNCIAS GERAIS	51
2. DESCRIÇÃO GERAL	51
2.1. ESPECIFICAÇÕES SEGUNDO MODELOS	54
2.1.1. SYDNEY-T E LOUVRE	54
2.1.2. MONZA	55
2.1.3. OXFORD	55
2.1.4. ORDESA	56
2.1.5. ETNA E DERBY 9 / DERBY 14	56
2.1.6. DOVER	56
2.1.7. VALENCIA	57
2.1.8. CROACIA-T	57
2.1.9. CROACIA (SEM TURBINA)	57
2.1.10. SERIE VERSALLES	58
2.1.11. FÍGARO	59
3. NORMAS DE INSTALAÇÃO E SEGURANÇA	59
3.1. MEDIDAS DE SEGURANÇA	59
3.2. INTERVENÇÃO EM CASO DE EMERGÊNCIA	60
4. CONDUTA DE EVACUAÇÃO DE FUMOS	60
4.1. LIGAÇÃO DO AQUECEDOR À CONDUTA DE FUMOS	62
4.2. COBERTURA	62
5. ENTRADA DE AR EXTERIOR	62
6. COMBUSTÍVEIS PERMITIDOS / NÃO PERMITIDOS	62
7. ARRANQUE (PRIMEIRAS LIGAÇÕES)	63
8. LIGAÇÃO E FUNCIONAMENTO NORMAL	63
9. MANUTENÇÃO E CUIDADO	64
9.1. LIMPEZA DA CONDUTA DE FUMOS	64
9.2. LIMPEZA DO VIDRO	64
9.3. LIMPEZA DA CINZA	64
9.4. ESPECIFICAÇÕES PARA MODELOS COM FORNO	64
9.5. LIMPEZA EXTERIOR	65
10. PARAGENS SAZONAIS	65
11. GUIA PARA A RESOLUÇÃO DE PROBLEMAS	65

Estimado cliente:

Queremos agradecer-lhe por ter escolhido um dos nossos produtos. A aquecedore que adquiriu é de grande valor. Por isso, convidamo-lo a ler detidamente este pequeno manual para tirar o máximo partido do aparelho.

Para cumprir as normas de segurança é obrigatório instalar e utilizar os nossos produtos seguindo atentamente as indicações deste manual.

Os dados e modelos incluídos neste manual não são vinculantes.

A empresa reserva-se o direito de fazer alterações e melhorias sem nenhum pré-aviso.

1. ADVERTÊNCIAS GERAIS

A instalação de um aquecedor deverá realizar-se em conformidade com as regulamentações locais, incluídas todas as que façam referência a normas nacionais ou europeias.

A nossa responsabilidade limita-se ao fornecimento do aparelho. A sua instalação deve-se realizar em conformidade com os procedimentos previstos para este tipo de aparelhos, segundo as prescrições detalhadas nestas instruções e as regras da profissão. Os instaladores devem ser qualificados, com carteira de instalador oficial e trabalhar por conta de empresas adequadas, que assumam toda a responsabilidade do conjunto da instalação.

A Bronpi Calefação, S.L. não é responsável pelas modificações realizadas no produto original sem autorização por escrito bem como pelo uso de peças ou reposições que não sejam originais



IMPORTANTE!!!: Este produto inclui uma lata de pintura em spray no interior da câmara de combustão do aquecedor (se for o caso) que deve ser extraído antes do arranque da mesma.

2. DESCRIÇÃO GERAL

O modelo que recebeu consta das seguintes peças:

- Corpo do aquecedor propriamente dito situado sobre o palete.
- Dentro da câmara de combustão encontra-se: uma caixa /saco com uma luva térmica para usar na manipulação dos controlos de ar e porta. Um maçarico elétrico (não inclui pilhas) para encender o fogo (dependendo do modelo). Uma lata de pintura em spray para possíveis reparações de aranhões, etc. Um ancinho para atizar o lume e remover as brasas (dependendo dos modelos). O deflector de fumos (dependendo dos modelos).
- Dentro da gaveta de cinzas: o modelo Oxford inclui uma alavanca mãos frias. Os restantes modelos não têm este tipo de alavanca.

O aparelho consta de um conjunto de elementos de chapas de aço de diferente grossura soldadas entre elas e, segundo o modelo, peças de ferro fundido ou vermiculite (material refractário que cobre as paredes). Está munido de porta panorâmica com vidro vitrocerâmico (resistente até 750°C) e de cordão cerâmico para a estanquidade da câmara de combustão e do forno de cozedura.

O aquecimento do ambiente é feito por:

- Convecção:** pela passagem do ar através do duplo exaustor (nos modelos correspondentes) o aquecedor desprende calor no ambiente.
- Radiação:** através do vidro vitrocerâmico e o corpo é irradiado calor para o ambiente.
- Convecção forçada (modelos com turbinas):** graças à turbina localizada na parte inferior do aparelho, o ar é extraído à temperatura ambiente e devolvido ao ambiente a uma temperatura mais elevada.

D1

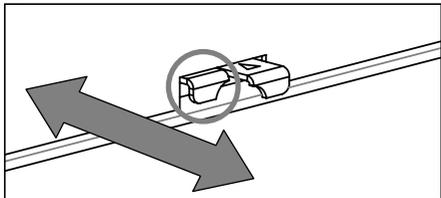

D2

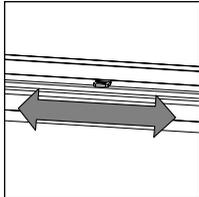

D3

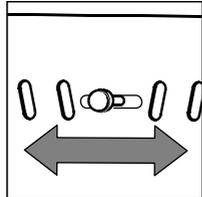

D4

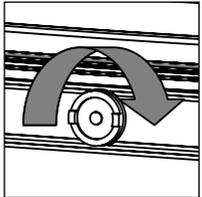

D5

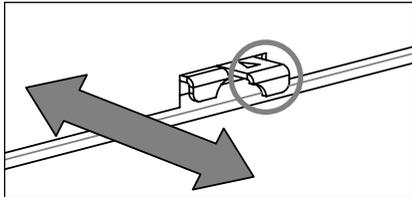

D6

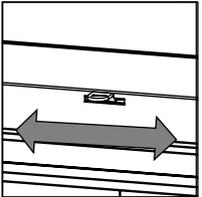

Os modelos contam com uns ajustes para uma regulação perfeita da combustão:

A entrada de ar primário regula a passagem de ar através da gaveta da cinza e a grelha em direcção ao combustível. O ar primário é necessário para o processo de combustão.

A gaveta de cinza tem de ser esvaziada com regularidade para a cinza não dificultar a entrada de ar primário para a combustão. Através do ar primário também se mantém vivo o lume.

- Nos modelos Sydney, Louvre, Dover, Preston, Derby e Bury a regulação desta entrada de ar encontra-se debaixo da porta. Corresponde à regulação situada à esquerda e o seu movimento realiza-se para dentro e para fora. O accionamento para fora implica uma maior entrada de ar (**ver desenho D1**).

- Nos modelos Croacia, Versalles, Valencia, Gijón, Gijón-H, Lerma e Lerma-H, a regulação do ar primário está localizada na parte inferior por baixo da porta e o seu movimento é da esquerda para a direita. A ligação da parte direita implica mais ar.

- No modelo Figaro a regulação desta entrada de ar está localizada no lado direito. Corresponde ao regulamento a esquerda e o seu movimento é para dentro e para fora. O movimento para fora significa mais entrada de ar.

- Nos restantes modelos, a regulação encontra-se na parte inferior da porta ou na própria gaveta de cinzas (**ver desenhos D2, D3 e D4**).

A entrada de ar secundário favorece que o carbono não queimado na combustão primária possa sofrer uma pós-combustão, aumentando o rendimento e garantindo a limpeza do vidro.

- Nos modelos Sydney, Louvre e Dover a regulação desta entrada de ar encontra-se debaixo da porta. Corresponde à regulação situada à direita e o seu movimento é para dentro e para fora. O accionamento para fora implica uma maior entrada de ar (**ver desenho D5**).

- Nos modelos Monza, Sena Plus, Etna, Ordesa, Bremen, Preston, Derby, Bury, Croacia, Versalles, Valencia, Gijón, Gijón-H, Lerma, Lerma-H e Altea a regulação encontra-se na parte superior da porta da câmara de combustão (**ver desenho D6**).

- No modelo Figaro, a regulação desta entrada de ar está localizada no lado direito. Corresponde ao regulamento a direita e o seu movimento é para dentro e para fora. O movimento para fora significa mais entrada de ar.
- Existem outros modelos como os modelos Ávila, Tudela, Sintra, Suíza, Suíza-Inox, Sena Plus, Soria e Oxford cuja entrada de ar existe mas não é regulável através de nenhum accionamento (**ver desenho D7**).

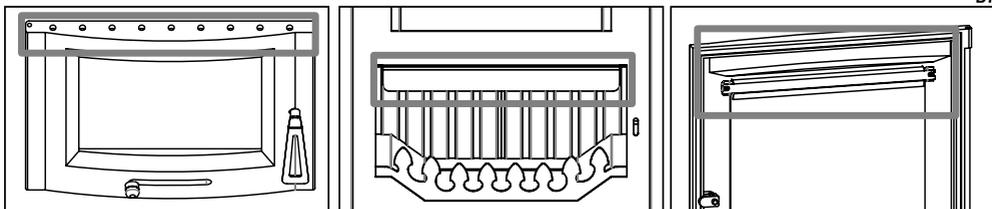

Dupla combustão

Alguns modelos de aquecedores dispõem de dupla combustão. Através deste sistema consegue-se uma segunda entrada de ar pré-aquecido na câmara de combustão. Deste modo, consegue-se uma segunda combustão dos gases não queimados durante a primeira, conseguindo-se um elevado rendimento, grande poupança em combustível e redução de emissões poluentes.

- Nos modelos Sydney, Louvre, Dover, Preston, Derby e Bury a regulação desta entrada de ar para a dupla combustão encontra-se debaixo da porta, coincidindo com a regulação do ar secundário. Corresponde ao accionamento situado do lado direito e o seu movimento é para dentro e para fora. O accionamento para fora implica uma maior entrada de ar (**ver desenho D8**).

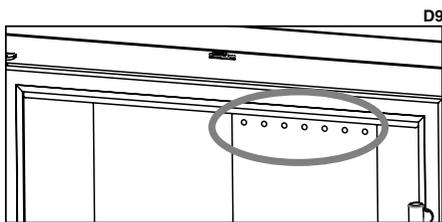
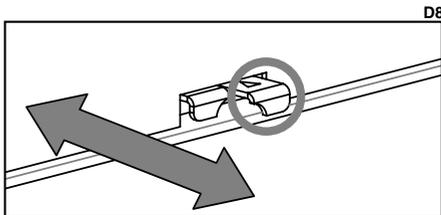

- Existem outros modelos como: modelo Ávila, Tudela, Soria, Oxford, Etna, Croacia, Versailles, Valencia e Ordesa cuja entrada de ar pré-aquecido existe mas não é regulável através de nenhum accionamento. Normalmente, a entrada de ar realiza-se através de pequenas perfurações existentes na parede traseira da câmara de combustão (**ver desenho D9**).

Triple combustão

No modelo Dover e Figaro, a regulação está localizada debaixo da porta à direita, para a dupla e tripla combustão. Com esta regulação aberta (a regulação extraída completamente fora), é possível introduzir oxigénio quente duas vezes na câmara de combustão, graças a itinerários projetados por BRONPI. Este processo de combustão projetado por BRONPI aproveita ao máximo o poder calorífico da lenha, reduzindo as emissões nocivas eo consumo de lenha.

Deflector

O deflector é uma peça fundamental para o bom funcionamento do aquecedor. **Deve estar colocado na posição correcta e nunca se deve usar o aquecedor sem o deflector colocado, facto que implicaria a perda da garantia.**

A combustão dos aquecedores nem sempre é regular. De facto, pode ser afectada tanto pelas condições atmosféricas como pela temperatura exterior, modificando a tiragem do aquecedor. Por tal, os nossos aquecedores estão providos de um deflector de fumos (ou duplo deflector).



ATENÇÃO:

A ausência do deflector causa excesso de tiragem, o que provoca uma combustão demasiado rápida, excessivo consumo de lenha e conseqüente sobreaquecimento do aparelho.

Por motivos de segurança no transporte, em alguns modelos, o deflector encontra-se desmontado do resto do conjunto do aquecedor. Vai encontrá-lo no interior da câmara de combustão. Para a sua colocação faça o seguinte:

Modelos frontais:

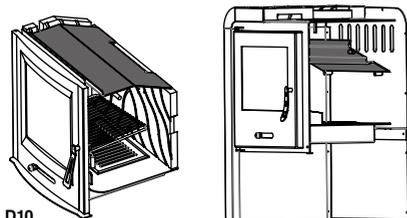

D10

Modelos de esquina:

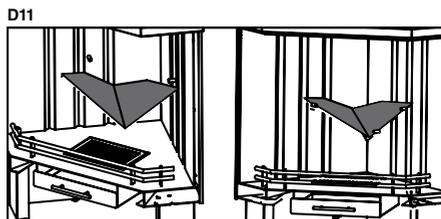

D11

Nos modelos Louvre, Sydney, Figaro e Dover o deflector apoia-se nos suportes laterais que se encontram no interior da câmara de combustão e deve ser encaixado também com a ranhura por onde sai o ar da dufa combustão (ver desenho D12).

NOTA: alguns modelos com forno não levam deflector.

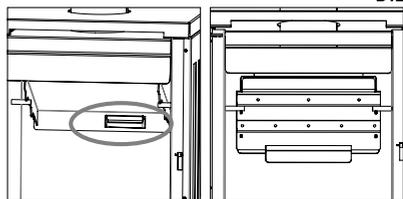

Alavanca tipo mãos frias

(Apenas modelo Oxford)

No interior da gaveta de cinzas vai encontrar a alavanca tipo mãos frias para a abertura da porta. Para a sua correcta colocação vamos introduzi-la de cima para baixo e posteriormente vamos girar (ver desenho D13).

Remover o puxador quando a salamandra está ligada.

Grelha de assados

A grelha de assados é um acessório que levam alguns aquecedores de série (ver desenho D14). Com o fim de se evitar o deterioro da mesma é aconselhável extrai-la quando não estiver a ser usada.

Os modelos Sydney, Louvre, Dover, Oxford, Etna, Ordesa, Bremen, Preston, Derby, Bury e Altea não têm esta grelha.

Nos modelos Croacia, Versailles, Valencia, Sena Plus, Gijon, Gijon-H, Lerma e Lerma-H, esta grelha é ajustável em dois níveis, dependendo da ranhura lateral que usamos.

D13

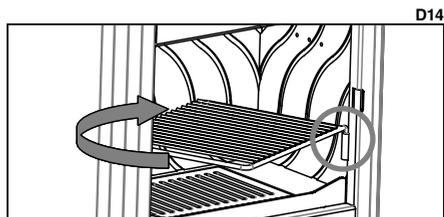
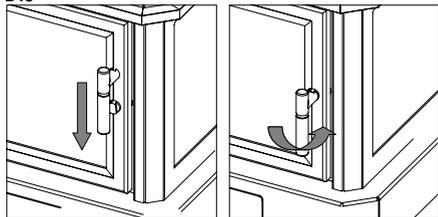

Forno

Existem alguns modelos de aquecedores que têm na parte superior um forno de assados com a câmara de cozedura hermética. A base do forno é de tijolo refractário (absorve o calor e vai irradiá-lo pouco a pouco). O aquecimento produz-se com a passagem do fumo pelas paredes do forno. No tecto do forno vem um tubo que liga a câmara de cozedura com a saída de fumos para assim evacuar os gases gerados no assado.

O forno possui os seguintes componentes:

- Termómetro. Se encontra-se desmontado. Para a sua instalação vamos introduzir o revestimento pea broca da porta e, posteriormente, colocar a porca que o fixa na parte posterior: (ver desenho D15).

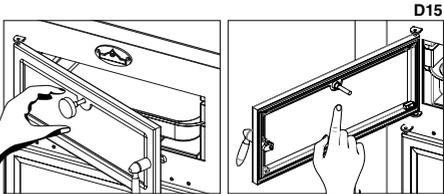

NOTA: os modelos Tudela, Valencia e Figaro têm um termómetro bimetalico situado no vidro do forno. Para a sua instalação vamos introduzir o termómetro através da perfuração do próprio vidro e, posteriormente, colocar a borracha e a porca que vai fixá-lo na sua parte posterior (ver desenho D16).

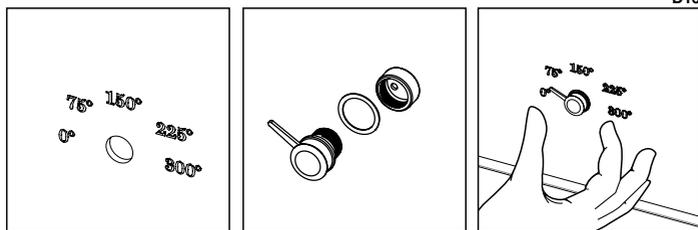

ATENÇÃO!! O termómetro indica a temperatura de cozedura do interior do forno e nunca a temperatura da câmara de combustão.

A temperatura máxima de cozedura de alimentos para o forno é de 200-230°C. Nos momentos em que o termómetro indicar que o forno atinge uma maior temperatura entende-se que o modelo está a ficar com sobrecarga e que será motivo de anulação da garantia.

- **Tabuleiro.** Realizado em aço inoxidável. Regulável em varias alturas em função da ranhura da guia lateral que vamos usar (excepto no modelo Figaro que tem uma única altura). Para evitar o deterioro da mesma é aconselhável extrai-la para fora do forno quando não estiver a ser usado. Existem modelos em que, devido às medidas do forno, não é possível colocar este tabuleiro e, portanto, não estão incluídos de série tal como acontece com os modelos Tudela, Lerma-H, Gijón-H e Sintra (exceto se opcionalmente adquira-se o Kit Inox para este modelo, onde seria incluído a bandeja).

NOTA: o modelo Figaro incorpora de série uma grade.

- Tijolos refractários ou peças cerâmicas. Colocados na base do forno. A sua função é absorver o calor e irradiá-lo pouco a pouco.

Cozinha

O modelo Valencia incorpora na parte superior um forninho com tampa para cozinhar alimentos. O aquecimento ocorre por transferência de calor direta. A cozinha tem uma placa vitrificada onde você pode colocar diretamente o seu acessório de cozinha para cozinhar alimentos. Aqui você vai encontrar duas áreas de cozinha ou forninhos. **(ver desenho D17)**

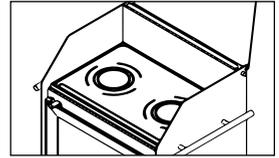

D17

Saída de fumos superior ou traseira

Alguns modelos de aquecedores permitem mudar a localização do anel de saída de fumos uma vez que é facilmente desmontável, permitindo ao instalador uma maior versatilidade no momento da instalação.

No modelo Etna, o anel para a saída de fumos pode instalar-se tanto no tecto tecto como na parte traseira do aquecedor. Para realizar a mudança de localização do anel devemos proceder da seguinte forma:

1. Retirar a chapa traseira. Para tal, desaparafusamos os 4 parafusos que a unem à parte traseira.
2. Desaparafusar os parafusos de fixação do deflector ao corpo.
3. Extrair o deflector.
4. Posteriormente, desaparafusar a tampa e o anel, mudá-os de posição e voltar a aparafusá-os na sua nova posição **(ver desenho D18)**.

Nos modelos Oxford, Preston, Derby, Bury e Ordesa, para realizar a mudança de localização do anel devemos proceder da seguinte forma:

1. Em primeiro lugar, devemos extrair o deflector ou deflectores.
2. Extrair as peças de vermiculite (apenas modelo Oxford).
3. Posteriormente, desaparafusar a tampa e o anel, mudá-os de posição e voltar a aparafusá-os na sua nova posição **(ver desenho D19)**.

D18

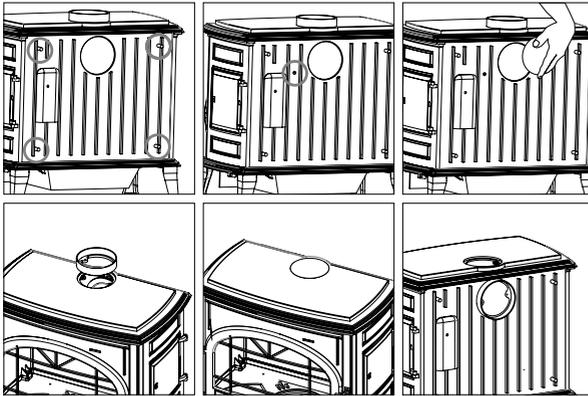

D19

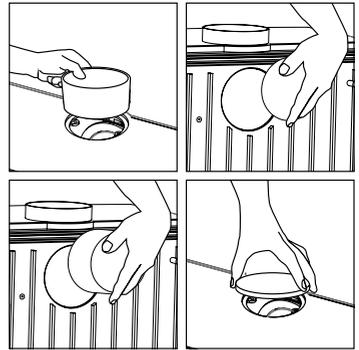

2.1. ESPECIFICAÇÕES SEGUNDO MODELOS

2.1.1. SYDNEY-T E LOUVRE

Os modelos Sydney-T e Louvre têm um ventilador de 270 m³/h adequado para melhorar a distribuição do calor através da ventilação do ambiente.

A ligação e a regulação da ventilação realizam-se através de um manípulo regulador situado na parte traseira direita do aquecedor **(ver desenho D20)**.

Este regulador tem as seguintes funções:

- Posição OFF: o ventilador permanecerá desligado desde que não exista combustão no interior do lar uma vez que o aquecedor está munido com um termostato que controla o funcionamento do ventilador em função da temperatura do aquecedor.

- Posição ON: o ventilador permanecerá ligado embora não exista combustão no interior do lar.

Em todos os casos, poderá escolher a velocidade de funcionamento do ventilador através do regulador.

D20

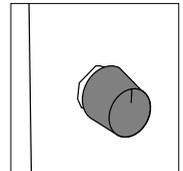

• LIGAÇÃO DA TURBINA:

Na parte traseira direita do aquecedor vamos encontrar o condutor que fica ligado à rede.

É aconselhável não o cortar no seu comprimento totalmente uma vez que esta parte é de utilidade no momento de substituir componentes eléctricos do interior.

É indispensável a correcta ligação à tomada de terra.

A instalação do aparelho deve ser realizada por pessoal qualificado e habilitado em conformidade com as normas vigentes.

• SUBSTITUIÇÃO DA TURBINA:

No caso de substituição de um dos componentes eléctricos, a operação de substituição é realizada na parte da frente do aquecedor, sem necessidade de desinstalar a mesma e devendo-se seguir os seguintes passos (**ver desenho D21**).

- Em primeiro lugar, desaparafusar o protector do ventilador afrouxando o parafuso que tem em cada um dos lados.
- Depois de ter retirado o protector vai ter acesso directo tanto ao termostato como à ficha de ligações e deixará visível por completo o próprio ventilador.
- Para retirar o ventilador apenas é preciso elevá-lo e libertá-lo da fixação que tem ao aquecimento.
- Desligue e substitua o elemento deteriorado e volte a montar tudo tal como estava montado.

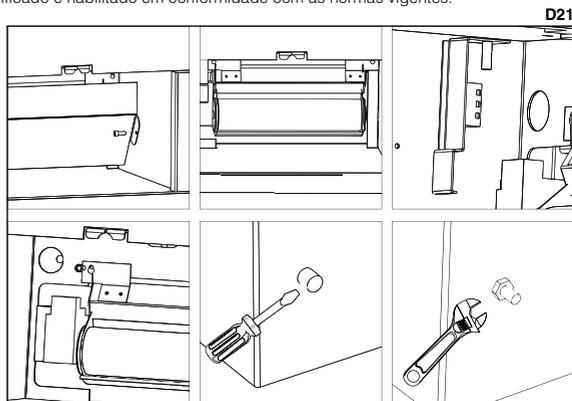

• ENTRADA DE AR EXTERIOR:

Os modelos Sydney, Louvre e Dover têm a possibilidade de escolher que a entrada de ar primário e secundário provenha de um ambiente adjacente (ou inclusive do exterior da habitação) ou do mesmo habitáculo onde está instalado o aquecedor.

A entrada de ar primário destes modelos está colocada na parte posterior do aquecedor, pelo que no caso do aquecedor não estar canalizado com o exterior, será necessário deixar uma separação mínima entre o aquecedor e a parede de pelo menos 6-8 cm, para que a entrada de ar para a combustão seja suficiente. Caso decidir deixar entrar ar primário do exterior ou de um ambiente adjacente, bastará ligar a referida entrada através de um fio de 120 mm de diâmetro até ao lugar escolhido. Tenha em conta que um fio demasiado comprido ou com demasiados desvios (cotovelos), longe de beneficiar a entrada de ar o que vai fazer é provocar uma grande perda de carga e portanto poderá ocasionar problemas de combustão. (**Ver desenho D22**).

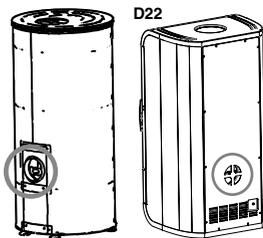

2.1.2. MONZA

O modelo Monza apresenta na parte superior dois anéis para poder usar como aquece pratos. Os referidos anéis podem manipular-se com o acessório incluído para tal fim (**ver desenhos D23 e D24**).

O balcão tem duas laterais com duas asas desmontáveis em aço inoxidável.

2.1.3. OXFORD

A grelha giratória consta de duas partes: a própria grelha de fundição e o puxador em aço. Para colocar a grelha deve proceder da seguinte forma:

1. Em primeiro lugar, devemos introduzir a vareta pelo orifício da parte da frente do aquecedor.
2. Posicionar a grelha com um ângulo aproximado de 45° para introduzir o gancho da vareta sobre o orifício da grelha.
3. Posteriormente, colocar a grelha sobre o plano de fogo (**ver desenho D25**).

O plano de fogo também é extraível. Para extraí-lo deve proceder da seguinte forma:

1. Extrair as peças de vermiculite (apenas modelo Oxford).
2. Extrair a grelha de fundição bem como o puxador.
3. Por último, girar o plano de fogo aproximadamente 45° para poder retirá-lo pela boca do aquecedor (**ver desenho D26**).

Além disto, o modelo Oxford inclui uma alavanca com uma dupla função: poder extrair a gaveta de cinzas e poder aplicar sobre o puxador da grelha giratória e assim poder mexê-la sem nos queimarmos (**ver desenho D27**).

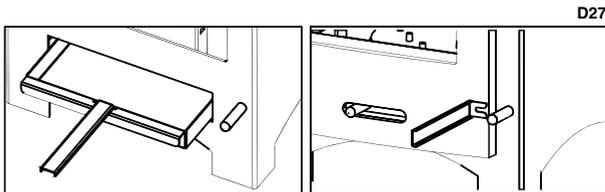
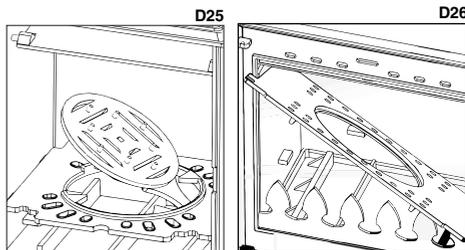
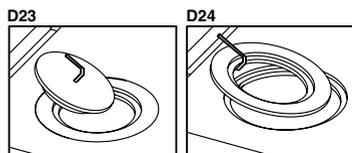

2.1.4. ORDESA

No interior da câmara de combustão encontramos uma peça denominada «recolhe cinzas». Esta peça serve para evitar que as cinzas caiam para o chão quando se abre a porta do aquecedor. Para colocá-la vamos fazer como se segue:

1. Devemos fazer coincidir os encaixes da peça com as ranhuras do aquecedor. Para tal, girar levemente a peça.
2. Depois de introduzida a peça nas ranhuras, deixar cair pelo seu peso a mesma para ficar na posição definitiva (ver desenho D28).

No aquecedor inclui-se uma alavanca que deve usar-se para extrair a gaveta de cinzas sem risco de se queimar (ver desenho D29).

D28

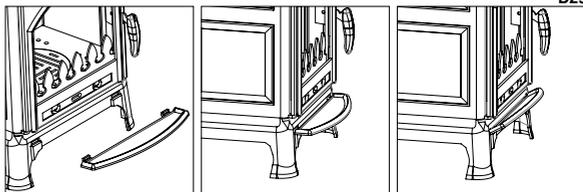
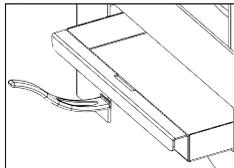

D29

2.1.5. ETNA E DERBY 9 / DERBY 14

Os modelos Etna, Derby 9 e Derby 14 têm uma porta no lado lateral direito do aquecedor que pode utilizar-se para realizar operações de recarga de combustível (ver desenho D30).

No aquecedor está incluída uma alavanca para a extracção da gaveta de cinzas que está oculta detrás da porta inferior (ver desenho D31). No modelo Etna, o puxador da porta lateral é tipo "mãos frias", e conveniente remover o puxador para evitar o sobreaquecimento e deterioração.

D30

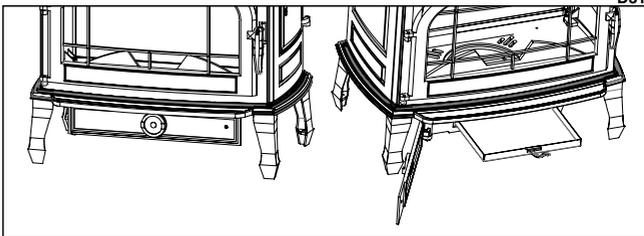
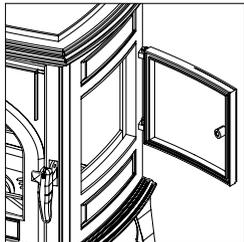

D31

2.1.6. DOVER

O modelo Dover tem, na parte superior, entre a câmara de combustão e o teto (ver desenho D32) um acumulador de calor cerâmico que permite que o aquecedor irradie calor durante um tempo mais longo (mesmo com a salamandra apagada), aumentando assim, a inércia térmica do aquecedor.

Para substituí-lo, basta levantar o teto do quecedor, então você tem que remover os 4 parafusos localizados no teto do aquecedor (ver figura D33). Então você pode extrair esta peça de cerâmica ou mesmo aumentar o número deles para aumentar o poder de radiação térmica (max 4 peças).

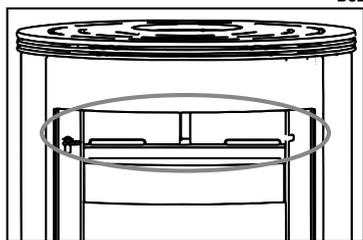

D32

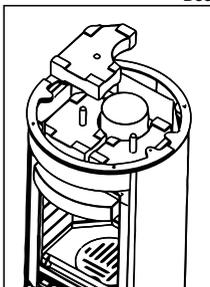
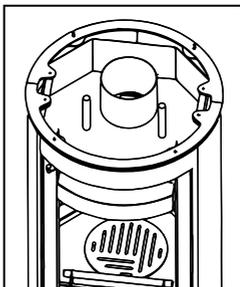
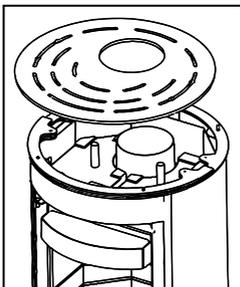
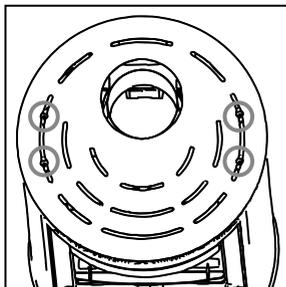

D33

2.1.7 VALENCIA

Este modelo tem a saída de fumos na parte traseira (**ver desenho D34**), para a ligação simplesmente terá que ligar na saída do fogão, um cotovelo de 90° e, em seguida, o resto dos tubos de extração de fumos, sempre em secções verticais. Lembrar não usar secções de tubos horizontais.

Ele tem um trinco de segurança, de modo que, quando se colocar na parte superior direita do forno, evite fechar acidentalmente a tampa superior da salamandra, enquanto você esta utilizando a cozinha. (**ver desenho D35**)

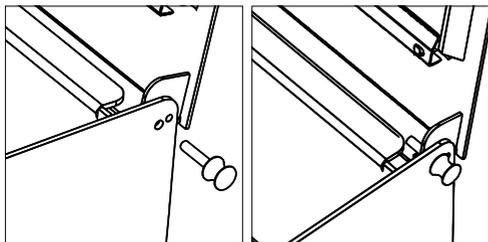

D35

Este modelo de salamandra pode ser instalado fora da casa. Tem duas rodas para o seu deslocamento e umas alças removíveis que se encaixam na parte de trás do fogão, o que ajudará no transporte. (**ver desenho D36**).

Para a segurança e conveniência, recomendamos mover este modelo de salamandra quando ele fique frio e sem a tubagem de instalação de saída de fumos conectada ou instalada.

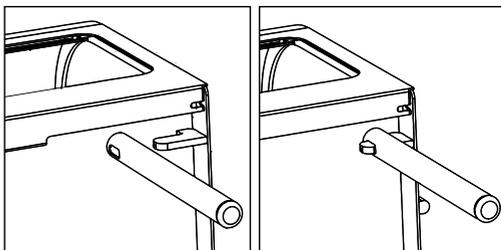

D36

2.1.8. CROACIA-T

Este modelo de salamandra é fornecido com uma turbina de 225 m³/h adequada para melhorar a distribuição do calor através da ventilação do ambiente.

A ignição e a regulação da ventilação são executadas pelo interruptor de três posições localizado no canto inferior direito. (**ver desenho D37**)

Estes três posições têm a seguinte função:

- Posição 0: A turbina permanece desligada mesmo que haja combustão dentro da lareira, então você deve posicionar o interruptor na posição 1 ou 2 se quiser que a turbina funcione.
- Posição 1: a turbina funciona continuamente a baixa velocidade.
- Posição 2: a turbina funciona continuamente em alta velocidade.

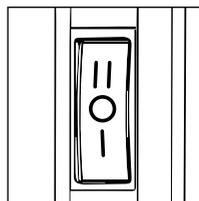

D37

LIGAÇÃO DA TURBINA

Na parte traseira direita da salamandra encontramos o condutor que se conecta à rede. (**ver desenho D38**)

É aconselhável não cortar completamente ao longo do seu comprimento, como esta secção é útil quando tenhamos que substituir componentes elétricos no interior. A conexão à terra é indispensável.

A instalação do aparelho deve ser realizada por pessoal qualificado de acordo com as normas vigentes.

SUBSTITUIÇÃO DA TURBINA

No caso de substituição de um dos componentes elétricos, a operação de substituição deverá ser feita através da remoção dos quatro parafusos na parte inferior, como se mostra no desenho. Remover e substituir o item danificado e remontar tudo como foi montado.

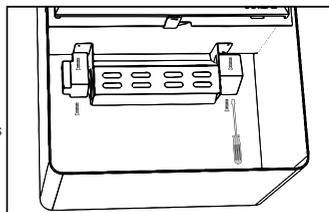

D38

2.1.9. CROACIA (SEM TURBINA)

Entrada de ar exterior

Os modelos da série Croacia têm a capacidade de escolher que a entrada de ar primário venha de uma sala anexa ou mesmo fora da casa. No caso de ceder ar do exterior ou de uma sala adjacente, você deve comprar o kit opcional (KIT-AIR1) de entrada de ar externo (hermético). É suficiente com conectar o KIT com uma tubulação de 100 mm de diâmetro no local escolhido. Considerar que um canal muito longo ou com muitos desvios (curvas), não vai beneficiar a entrada de ar, vai causar uma grande perda e, portanto, pode levar a ter problemas de combustão.

Não esquecer que a entrada de ar exterior é separada e independente da contribuição necessária para a unidade de ventilação (turbina). O processo para colocar o kit opcional da tomada de ar externa é da seguinte maneira (**ver desenho D39**):

- Na parte inferior, abaixo da câmara de combustão, você pode encontrar quatro parafusos que estão apertados.
- Retirar os 4 parafusos.
- Colocar o kit como indicar o desenho.
- Recolocar os 4 parafusos removidos anteriormente.
- Ligar a entrada de ar com o exterior ou com o ambiente escolhido através de um tubo de 100 mm de diâmetro.

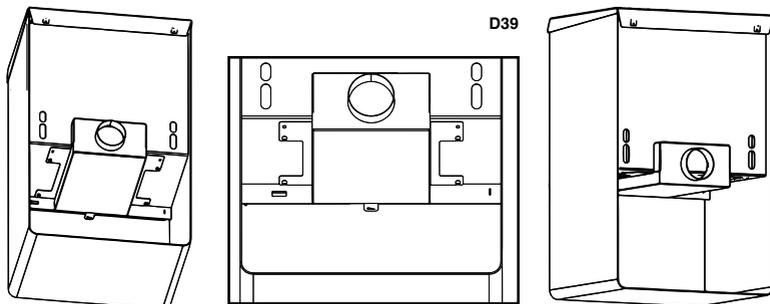

2.1.10. SÉRIE VERSALLES

Versalles-C

Para a instalação do modelo Versalles-C, há uma peça com forma de Z, que você tem que parafusar na parede o que suporta o peso. (ver desenho D40)

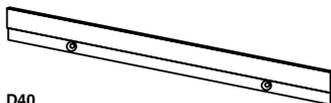

IMPORTANTE!!!: deve certificar-se que a parede suporta o peso da lareira metálica (mais o peso da lenha). Não se recomenda a instalação em paredes construídas com materiais susceptíveis de não suportar o referido peso ou materiais combustíveis.

Entrada de ar exterior

Os modelos da série Versalles têm a capacidade de escolher que a entrada de ar primário venha de uma sala anexa ou mesmo fora da casa. No caso de ceder ar do exterior ou de uma sala adjacente, você deve comprar o kit opcional (KIT-AIR2) de entrada de ar externo (hermético). É suficiente com conectar o KIT com uma tubulação de 100 mm de diâmetro no local escolhido. Considerar que um canal muito longo ou com muitos desvios (curvas), não vai beneficiar a entrada de ar, vai causar uma grande perda e, portanto, pode levar a ter problemas de combustão.

Não esquecer que a entrada de ar exterior é separada e independente da contribuição necessária para a unidade de ventilação (turbina). O processo para colocar o kit opcional da tomada de ar externa é da seguinte maneira (ver desenho D41):

- Na parte inferior, abaixo da câmara de combustão, você pode encontrar quatro parafusos que estão apertados.
- Retirar os 4 parafusos.
- Colocar o kit como indicar o desenho.
- Recolocar os 4 parafusos removidos anteriormente.
- Ligar a entrada de ar com o exterior ou com o ambiente escolhido através de um tubo de 100 mm de diâmetro.

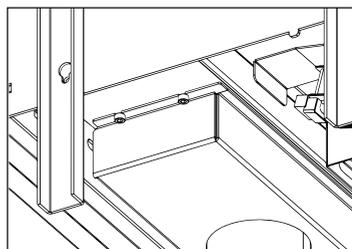
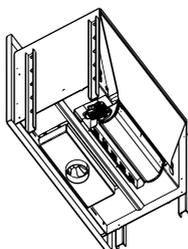
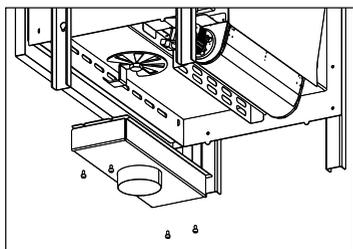

D41

2.1.11. FÍGARO

Neste modelo o interior do forno é composto de duas partes feitas de aço inoxidável (superior e inferior), que podem ser removidas facilitando assim a limpeza.

A desmontagem é feita como se segue (ver desenho D42):

1. Retire primeiro a parte superior, soltando os dois parafusos do lado esquerdo e dois do lado direito.
2. Retire a parte inferior, soltando os parafusos do lado esquerdo e direito.

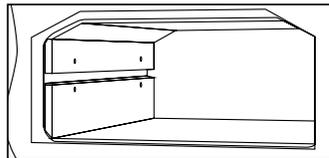

D42

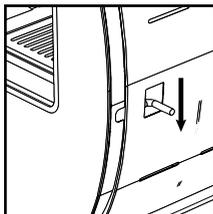

D43

Para abrir a porta da câmara de combustão, simplesmente pressionar para baixo sobre o puxador do lado direito. (ver desenho D43)

A porta tem um dispositivo de fechamento automático, que pode perder eficácia com o tempo. Para ajustar o fechamento automático da porta, deve actuar sobre o regulador na parte traseira do modelo. Note que ao girar o regulador no sentido horário, é aplicada mais tensão na mola e, portanto, a fechadura da porta é mais fácil. (ver desenho D44)

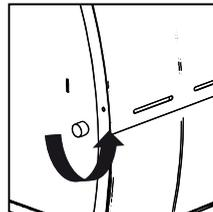

D44

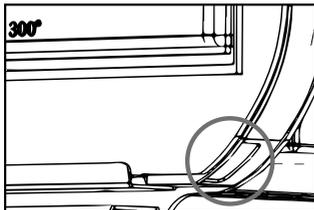

D45

Para abrir a porta do forno, é necessário puxar a porta, utilizando o furo existente no lado da porta (ver desenho D45).



AVISO !! Em ambos casos, se o dispositivo estiver incendido, recomendamos o uso da luva térmica que incorpora o dispositivo para manipular os controles e evitar queimaduras.

3. NORMAS DE INSTALAÇÃO E SEGURANÇA

A forma de instalar o aquecedor influirá decisivamente na segurança e bom funcionamento do mesmo, pelo que se recomenda ser levado a cabo por pessoal qualificado (com carteira de instalador) e informar sobre o cumprimento das normas de instalação e segurança. Se um aquecedor estiver mal instalado poderia causar graves danos.

Antes da instalação, realizar os seguintes controlos:

- Certificar-se que o chão consegue suportar o peso do aparelho e realizar um isolamento adequado em caso de estar fabricado com material inflamável (madeira) ou material susceptível de ser afectado por choque térmico (gesso, etc.).
- Quando o aparelho for instalado sobre um chão não completamente refractário ou inflamável tipo parquet, alcatifa, etc., é preciso substituir a referida base ou introduzir uma base ignífuga sobre a mesma, prevenindo que a mesma vá sobressair relativamente às medidas do aquecedor nuns 30 cm. Exemplos de materiais a usar são: estrado de aço, base de vidro ou qualquer outro tipo de material ignífugo.
- Certificar-se que no ambiente onde se instalar existe uma ventilação adequada (presença de entrada de ar) (ver ponto 5 do manual).
- Evitar a instalação em ambientes com presença de condutas de ventilação colectiva, campânulas com ou sem extractor, aparelhos de gás tipo B, bombas de calor ou com presença de aparelhos cujo funcionamento simultâneo possa provocar que a tiragem seja deficiente.
- Certificar-se que a conduta de fumos e os tubos aos que se vai ligar o aquecedor são os idóneos para o funcionamento do mesmo.

Recomendamos ligar para o seu instalador para que controle tanto a ligação ao aquecedor como o fluxo suficiente de ar para a combustão no lugar da instalação.

Este produto pode ser instalado perto das paredes do quarto desde que as mesmas cumpram os seguintes requisitos:

O instalador deverá certificar-se que a parede está construída completamente em fábrica de tijolo, bloco de termoargila, betão, laje, etc. e está revestida com material susceptível de suportar altas temperaturas.

Portanto, para qualquer outro tipo de material (placa de gesso, madeira, vidro não vitrocerâmico, etc.), o instalador deverá prever um isolamento suficiente ou deixar uma distância mínima de segurança até à parede de 80-100 cm.

Mantenha afastado qualquer material inflamável ou sensível ao calor (móveis, cortinas, roupas) a uma distância mínima de segurança de uns 100 cm, incluída a zona em frente à porta de carga. Não devem ser usadas medidas inferiores às indicadas.

3.1. MEDIDAS DE SEGURANÇA

Durante a instalação do aparelho, existem alguns riscos que é preciso ter em conta, pelo que devem ser adotadas as seguintes medidas de segurança:

- a. Não colocar objetos inflamáveis sobre o mesmo.
- b. Não situar o aquecedor perto de paredes combustíveis.
- c. O aquecedor deve funcionar apenas com a gaveta da cinza introduzida.

- d. Recomenda-se instalar o detector de monóxido de carbono (CO) no quarto onde foi instalado o aparelho.
- e. Usar as luvas que se incluem para abrir e fechar a porta, manipular os tabuleiros e para regular os controlos uma vez que estes podem estar muito quentes.
- f. Os resíduos sólidos da combustão (cinzas) devem recolher-se num contentor hermético e resistente ao fogo.
- g. O aparelho nunca deve ser ligado na presença de emissão de gases ou vapores (por exemplo, cola para linóleo, gasolina, etc.).
- h. Não depositar materiais inflamáveis nas proximidades do mesmo.



CUIDADO!!

Adverte-se que tanto o aquecedor como o vidro atingem altas temperaturas e que não se devem tocar.

3.2. INTERVENÇÃO EM CASO DE EMERGÊNCIA

Se se manifestar um incêndio no aquecedor ou no cabo:

- a. Fechar a porta de carga.
- b. Fechar as entradas de ar primário e secundário.
- c. Apagar o fogo utilizando extintores de dióxido de carbono (CO₂ de pós).
- d. Pedir a intervenção imediata dos BOMBEIROS.

NÃO APAGAR O FOGO COM JACTOS DE ÁGUA.

ADVERTÊNCIA:

A empresa declina qualquer responsabilidade pelo mau funcionamento de uma instalação não conforme às prescrições destas instruções ou pelo uso de produtos adicionais não adequados.

4. CONDUTA DE EVACUAÇÃO DE FUMOS

A conduta para a evacuação de fumos é um aspecto de importância básica no bom funcionamento do aquecedor cumprindo principalmente duas funções:

- Evacuar os fumos e gases para fora da habitação.
- Proporcionar a tiragem suficiente no aquecedor para que a chama se mantenha viva.

É por isso imprescindível estar fabricado perfeitamente e ser submetido a operações de manutenção para conservá-lo em bom estado. (Grande parte das reclamações por mau funcionamento dos aquecedores referem-se exclusivamente a uma tiragem desadequada). A conduta de fumos pode estar realizada em alvenaria ou composto de tubo metálico.

Deverá cumprir os seguintes requisitos para o correcto funcionamento do aquecedor.

- A secção interior deve ser perfeitamente circular.
- Estar termicamente isolado em todo o seu comprimento para evitar fenómenos de condensação (o fumo é liquado por choque térmico) e ainda com mais motivo se a instalação for feita pelo exterior da habitação.
- Se usarmos uma conduta metálica (tubo) para a instalação pelo exterior da habitação deve usar-se obrigatoriamente tubo isolado termicamente (consta de dois tubos concêntricos entre os quais se coloca isolante térmico). Igualmente, vamos evitar fenómenos de condensação.
- Não apresentar estrangulamentos (ampliações ou reduções) e ter uma estrutura vertical com desvios não superiores a 45°.
- Não usar secções horizontais.
- Se já foi utilizado anteriormente deverá estar limpo.
- Respeitar os dados técnicos do manual de instruções.

**** Para o instalador**

A tiragem óptima para os aquecedores varia entre 12+/-2 Pa (1.0–1.4 mm coluna de água). Recomendamos que comprovem a ficha técnica do produto.

Um valor inferior leva a uma má combustão e provoca depósitos carbónicos e excessiva formação de fumo, podendo-se observar fugas do mesmo e, o que é pior, um aumento da temperatura que poderia provocar danos nos componentes estruturais do aquecedor, enquanto um valor superior leva a uma combustão demasiado rápida com a dispersão do calor através da conduta de fumos.

Os materiais proibidos para a conduta de fumos, e, portanto, que prejudicam o bom funcionamento do aparelho são: fibrocimento, aço galvanizado (pelo menos nos primeiros metros), superfícies interiores ásperas e porosas. No **desenho D46** mostram-se alguns exemplos de solução.

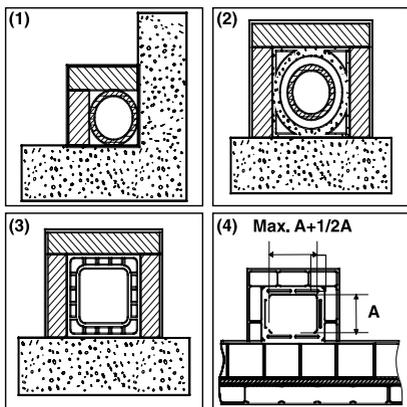

D46

(1) Condução de fumos de aço AISI 316 com dupla câmara isolada com material resistente a 400°C. **Eficiência 100% ótima.**

(2) Condução de fumos tradicional de argila secção quadrada com orifícios. **Eficiência 80% ótima.**

(3) Condução de fumos em material refractário com dupla câmara isolada e revestimento exterior de betão aligeirado. **Eficiência 100% ótima.**

(4) Evitar condutas de fumos com secção rectangular interior cuja relação for diferente ao desenho. **Eficiência 40% mediocre.** Não recomendável

Todos os aquecedores que eliminam os fumos produzidos para o exterior devem contar com a sua própria condução de fumo.



Não utilizar nunca a mesma condução para vários aparelhos ao mesmo tempo (ver desenhos D47).

A secção mínima deve ser de 4 dm² (por exemplo, 20x20 cm) para os aquecedores cujo diâmetro de condução for inferior a 200mm, ou 6,25 dm² (por exemplo, 25x25 cm) para os aparelhos com diâmetro superior a 200mm.

Uma secção da condução de fumos demasiado importante (exemplo, tubo de diâmetro superior ao recomendado) pode apresentar um volume demasiado grande para aquecer e, portanto, causar dificuldades de funcionamento no aparelho. Para evitar este fenómeno, deve entubar-se o mesmo em todo o comprimento. Contrariamente, uma secção demasiado pequena (por exemplo, tubo de diâmetro inferior ao recomendado) provocará uma diminuição da tiragem.

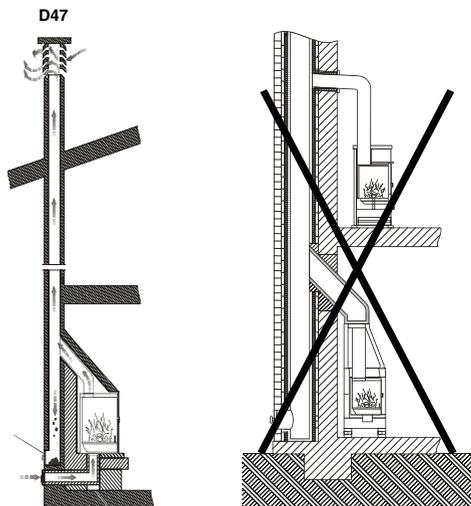

D48

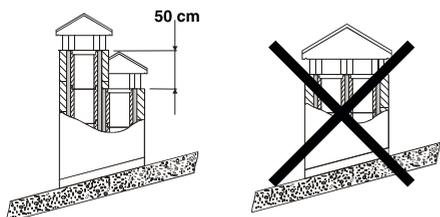

(1) No caso de condutas de fumos colocadas uma ao lado da outra, uma delas deverá ultrapassar a outra no mínimo em 50 cm, para evitar passagens de pressão entre os próprios cabos

D49

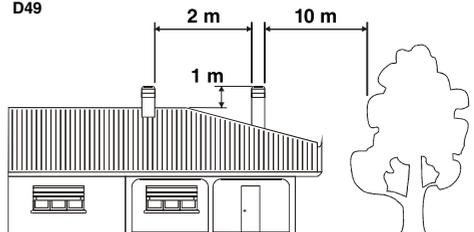

(1) A chaminé não deve ter obstáculos num espaço de 10m relativamente a paredes e árvores. Caso contrário, elevar a mesma no mínimo 1m sobre o obstáculo. A chaminé deverá ultrapassar a parte de cima do telhado em 1 m no mínimo.

A condução de fumo tem de estar adequadamente afastada de materiais inflamáveis ou combustíveis através de um isolamento oportuno ou uma câmara de ar. No caso de atravessarem compostos de materiais inflamáveis, estes devem ser eliminados. Fica proibido fazer transitar no interior tubagens de instalações ou canais de abdução de ar. Fica também proibido fazer aberturas móveis ou fixas no mesmo para a ligação de outros aparelhos diferentes. **Utilizando tubos metálicos no interior de uma condução de alvenaria é indispensável que os mesmos estejam isolados com materiais apropriados (revestimentos de fibra isolante) para evitar o deterioro das alvenarias ou do revestimento interior.**

4.1. LIGAÇÃO DO AQUECEDOR À CONDOTA DE FUMOS



A ligação do aquecedor para a evacuação dos fumos deve realizar-se com tubos rígidos de aço aluminado ou então aço inoxidável.

Está proibido o uso de tubos flexíveis metálicos ou de fibrocimento porque prejudicam a segurança da mesma união devido a estarem sujeitos a puxões ou roturas, causando perdas de fumo.

O tubo de descarga de fumos deverá fixar-se hermeticamente na saída de fumos do aquecedor, deverá ser rectilíneo e de um material que suporte altas temperaturas (mínimo 400°C). Poderá ter uma inclinação máxima de 45°, evitando assim depósitos excessivos de condensação produzidos nas fases iniciais de ligação e/ou a formação excessiva de fuligem. Além disso, evita a ralentização dos fumos quando saem.

A ausência de selagem da ligação pode causar o mau funcionamento do aparelho.

O diâmetro interior do tubo de ligação deverá corresponder ao diâmetro exterior do tronco de descarga de fumos do aparelho. A referida prestação é feita com tubos conformes ao DIN 1298.

4.2. COBERTURA

A tiragem da conduta de fumos também depende da idoneidade da cobertura. A cobertura deverá assegurar a descarga do fumo, inclusive nos dias de vento, tendo em conta que este deve ultrapassar a parte de cima do telhado (**ver desenho D50**).

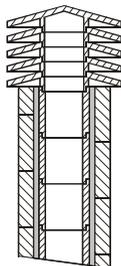

(1) Chaminé industrial de elementos pré-fabricados que permite uma excelente extração de fumos.

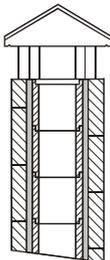

(2) Chaminé artesanal. A correcta secção de saída deve ser, no mínimo, 2 vezes a secção interior do cabo, sendo o ideal 2,5 vezes.

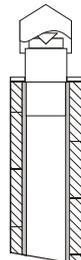

(3) Chaminé para cabo de aço com cone interior deflector de fumos.

D50

A cobertura tem de cumprir os seguintes requisitos:

- Ter uma secção interior equivalente à do aquecedor.
- Ter uma secção útil de saída que seja o dobro da interior da conduta de fumos.
- Estar construída de forma a impedir a penetração no cabo de chuva, neve e qualquer corpo alheio.
- Ser facilmente acessível para as operações de manutenção e limpeza que sejam necessárias.

Se a cobertura for metálica, devido ao seu próprio design adaptado ao diâmetro do tubo, fica assegurada a descarga de fumos. Existem diferentes modelos de cobertura metálica, fixa, anti-embarramento, giratória ou extractor.

5. ENTRADA DE AR EXTERIOR

Para o bom funcionamento do aparelho é essencial que no lugar de instalação seja introduzido suficiente ar para a combustão e reoxigenação do próprio ambiente. No caso de habitações construídas sob os critérios de "eficiência energética" com um elevado grau de estanqueidade, a entrada de ar é possível não estar garantida (o instalador deve certificar-se do cumprimento do Código Técnico da Edificação CTE DB – HS3). Isto Significa que, através de umas aberturas que estão em contacto com o exterior, deverá poder circular ar para a combustão inclusive com as portas e janelas fechadas. Além disso, deverá cumprir os seguintes requisitos:

- Estar posicionada de forma a não se obstruir.
- Deverá estar em contacto com o ambiente de instalação do aparelho e estar protegida por uma grelha.
- A superfície mínima da entrada não deve ser inferior a 100 cm². Consultar Normativa.
- Quando o fluxo de ar se obtiver através de aberturas comunicantes com o exterior de ambientes adjacentes tem de se evitar entradas de ar em ligação com garagens, cozinhas, serviços, etc.

6. COMBUSTÍVEIS PERMITIDOS / NÃO PERMITIDOS

O combustível permitido é a lenha. Devem utilizar-se única e exclusivamente lenhas secas (contendo uma humidade máx. de 20% que corresponde aproximadamente a lenhas que estão há dois anos cortadas). O comprimento da lenha dependerá do modelo (pode consultar a ficha técnica de cada modelo no nosso Site www.bronpi.com).

Os briquetes de madeira prensadas devem utilizar-se com cuidado para evitar sobreaquecimentos prejudiciais para o aparelho, uma vez que têm um poder calorífico elevado.

A lenha utilizada como combustível deve armazenar-se num lugar seco. A lenha húmida tem aproximadamente 60% de água e, portanto, não é adequada para queimar porque faz com que a ligação seja mais difícil devido a que obriga a utilizar uma grande parte do calor produzido para vaporizar a água. Além disso, o conteúdo húmido apresenta a desvantagem de que, ao descer a temperatura, a água se condensa antes no aquecedor e depois na conduta de fumos, causando uma considerável acumulação de fuligem e condensação, com o consequente risco de se incendiar.

Entre outros, não pode queimar-se: carvão, fragmentos, restos de cortiças, lenha húmida ou tratada com pinturas ou materiais de plástico. Nestes casos, a garantia do aquecedor fica anulada. A combustão de desperdícios está proibida e, além disso, prejudicaria o aparelho

Papel e cartão apenas se podem usar para fazer a chama.

Anexamos uma tabela com indicações sobre o tipo de lenha e a sua qualidade para a combustão.

TIPO DE LENHA	QUALIDADE
CARVALHO	ÓTIMA
FREIXO	MUITO BOA
BÉTULA	BOA
OLMO	BOA
FAIA	BOA
SALGUEIRO	APENAS SUFICIENTE
ABETO	APENAS SUFICIENTE
PINHEIRO SIMMLVESTRE	INSUFICIENTE
ÁLAMO	INSUFICIENTE

Taba 1

MODELOS MULTIFUEL

Os modelos Oxford, Etna e Ordesa são modelos MULTIFUEL e apenas estes modelos podem usar-se com carvão mineral como combustível. Poderá utilizar qualquer um dos dois combustíveis sem necessidade de realizar nenhuma operação no seu aquecedor.

7. ARRANQUE (PRIMEIRAS LIGAÇÕES)

Para ligar o fogo recomendamos utilizar pequenas ripas de madeira com papel ou então outros meios de ligação presentes no mercado como as pastilhas de ligação.

Está proibido o uso de todas as substâncias líquidas tais como, por exemplo, álcool, gasolina, petróleo e similares.



ATENÇÃO!! Inicialmente poderá notar-se a emissão de fumos e cheiros típicos dos metais submetidos a uma grande sollicitação térmica e da pintura ainda fresca. Nunca ligar o aparelho quando existam gases combustíveis no ambiente.

Para realizar uma correcta primeira ligação dos produtos tratados com pinturas para elevadas temperaturas é necessário saber o seguinte:

- Os materiais de fabrico dos produtos em questão não são homogéneos, uma vez que coexistem partes de ferro fundido e aço.
- A temperatura à que o corpo do produto está sujeito não é homogénea: entre diferentes zonas observam-se temperaturas variáveis de 300°C até 500°C.
- Durante o seu ciclo de vida, o produto está sujeito a ciclos alternados de ligação e desligamento e inclusive no decorrer do mesmo dia, bem como a ciclos de uso intenso ou de descanso total ao variarem as estações.
- O aparelho novo, antes de se poder definir como usado, deverá submeter-se a diferentes ciclos de arranque para que todos os materiais e a pintura possam completar as várias sollicitações elásticas.

Portanto, é importante adoptar estas pequenas precauções durante a fase de ligação:

1. Certificar-se que está garantida uma forte reposição de ar no lugar onde está instalado o aparelho.
2. Durante os 4 ou 5 primeiras ligações, não carregar excessivamente a câmara de combustão e manter o aquecedor ligado durante pelo menos 6-10 horas contínuas.
3. Posteriormente, carregar cada vez mais, respeitando sempre a carga recomendada e manter períodos de ligação possivelmente compridos, evitando pelo menos nesta fase inicial, ciclos de ligação-desligamento de curta duração.
4. Durante os primeiros arranques, nenhum objecto deveria apoiar-se sobre o aparelho e, especialmente, sobre superfícies lacadas. As superfícies lacadas não devem tocar-se durante o aquecimento.

8. LIGAÇÃO E FUNCIONAMENTO NORMAL

Para realizar uma ligação correcta do aquecedor seguir os seguintes passos:

- a. Abrir a porta de casa. Abriremos ao máximo o regulador da entrada de ar primário, o regulador de ar secundário e colocar a válvula corta-tiragem aberta (ver ponto. 2.)
- b. Introduzir uma pastilha de ligação ou uma bola de papel e algumas farpas de madeira no interior da câmara.
- c. Acender o papel ou a pastilha. Fechamos a porta lentamente, deixando-a entreaberta uns 10-15 min até o vidro aquecer.
- d. Quando existir chama suficiente, vamos abrir a porta lentamente e fazer um carregamento com madeira seca. Fechar a porta lentamente.
- e. Quando os troncos já estiverem a arder, usar os ajustes Situados na parte da frente do aparelho, (entradas de ar primário, secundário e válvula corta-tiragem), vamos regular a emissão de calor do aquecedor. Os referidos ajustes devem abrir-se segundo a necessidade calorífica. A melhor combustão (com emissões mínimas) é atingida quando a maior parte do ar para a combustão passa através do ajuste de ar secundário.

Além da regulação do ar para a combustão, a tiragem também afecta a intensidade da combustão e o rendimento calorífico do seu aparelho. Uma boa tiragem do aquecedor necessita uma regulação mais reduzida do ar para a combustão, enquanto uma tiragem escassa necessita ainda mais uma regulação exacta do ar para a combustão.

Por razões de segurança, a porta deverá permanecer fechada durante o funcionamento e períodos de uso. Apenas se deverá abrir para fazer o carregamento de combustível.

Para as recargas do combustível, abrir lentamente a porta para evitar saídas de fumo, abrir a entrada de ar primário, introduzir a lenha e fechar a porta. Decorrido algum tempo, entre 3- 5 minutos, voltar à regulação recomendada de combustão.

Nunca sobrecarregar o aparelho (ver recomendação de carga de combustível máxima). Demasiado combustível e demasiado ar para a combustão podem causar sobreaquecimento e, portanto, danificar o aparelho. O incumprimento desta regra causará a anulação da garantia.

9. MANUTENÇÃO E CUIDADO

O aquecedor, ou conduta de fumos e, em geral, toda a instalação, deve limpar-se completamente pelo menos uma vez por ano ou cada vez que for necessário.

ATENÇÃO!! As operações de manutenção e cuidado devem realizar-se com o aquecedor em frio.

Estes trabalhos em caso algum estão cobertos pela garantia.

9.1. LIMPEZA DA CONDUTA DE FUMOS

Quando a madeira se queima lentamente produzem-se alcatrões e outros vapores orgânicos que ao combinarem com a humidade ambiente formam a creosote (fuligem)

Uma excessiva acumulação de fuligem pode causar problemas na evacuação de fumos e inclusive o incêndio da própria conduta de fumos. Esta operação deve ser feita por um limpa-chaminés que, ao mesmo tempo, deve realizar uma inspeção do mesmo. Durante a limpeza é necessário retirar a gaveta de cinzas, a grelha e o deflector de fumos para favorecer a queda da fuligem.

Recomenda-se o uso de envelopes anti-fuligem durante o funcionamento do aparelho pelo menos um envelope por semana. Os referidos envelopes colocam-se directamente sobre o fogo e podem adquirir-se no próprio distribuidor Bronpi onde comprou o seu aquecedor.

9.2. LIMPEZA DO VIDRO

IMPORTANTE:

A limpeza do vidro tem de se realizar única e exclusivamente com o vidro frio para evitar a explosão do mesmo.

Para a limpeza podem utilizar-se produtos específicos como limpa-vitrocerâmicas. Em nenhum caso se devem usar produtos agressivos ou abrasivos que manchem o vidro.

Podem adquirir limpa vidros vitrocerâmico Bronpi no próprio distribuidor Bronpi onde comprou o seu aquecedor.

ROTURA DE VIDROS: os vidros, como são vitrocerâmicos, resistem até um salto térmico de 750°C e não estão sujeitos a choques térmicos. A sua rotura apenas pode ser causada por choques mecânicos (choques ou fecho violento da porta, etc.). Portanto, a sua substituição não está incluída na garantia.

9.3. LIMPEZA DA CINZA

Todos os aquecedores têm uma gaveta para recolher a cinza.

Recomendamos esvaziar periodicamente a gaveta da cinza, evitando que fique totalmente cheia para não sobreaquecer a grelha onde cai a cinza. Além disso, recomendamos deixar sempre 2-3 cm de cinza na base.

9.4. ESPECIFICAÇÕES PARA MODELOS COM FORNO

(Apenas modelos Suíza e Suíza-Inox)

Nestes modelos de aquecedores com forno, com o uso e a passagem do tempo, tempo podem originar-se depósitos de fuligem no tecto exterior do forno de cozedura. Estes depósitos podem obstruir a tiragem e provocar um mau funcionamento do aquecedor. Para tal, devem eliminar-se graças a um registo de limpeza que leva a mesma e que está oculto sob o anagrama situado sobre a porta do forno. Este anagrama deve desaparafusar-se e quando se retirar encontrará um orifício através do qual se pode aceder para fazer a limpeza (ver desenho D51).

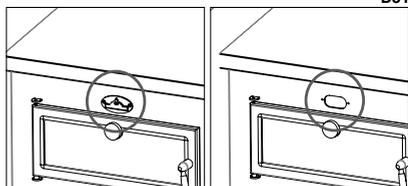

Para a limpeza do interior do aquecedor cabe assinalar o especial cuidado que é preciso ter uma vez que os produtos agressivos desgastam a pintura e demasiada água poderá acabar por oxidá-lo.

No modelo **Figaro** os registos de limpeza (superior e inferior) são escondidos sob as partes inoxidáveis do forno. Para limpar, essas peças devem ser removidas e desapertar as tampas dos registos (ver desenho D52).

No modelo **Suíza-Inox** e **Gijón-H Inox**, o interior da câmara de cozinhar do forno é composto de peças removíveis de aço inoxidável (2 guias, teto e traseira). Por conseguinte, para a limpeza, estas peças podem ser removidas, seguindo estes passos (ver desenho D53):

- Retirar teto, deslizando-a para fora.
- Extrair as guias laterais, que são colocadas em 4 suportes. Para retirar-las devemos subir a guia e, em seguida, puxe-la.
- Finalmente, remover a parte traseira que é colocada em 2 suportes.

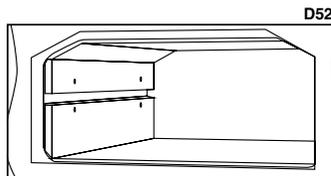

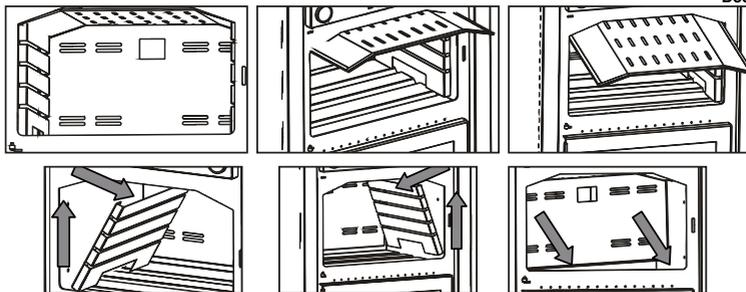

9.5. LIMPEZA EXTERIOR



Não limpar a superfície exterior do aquecedor com água ou produtos abrasivos pois poderia deteriorar-se. Passar um espanador ou um pano ligeiramente humedecido.

10. PARAGENS SAZONAIS

Depois da limpeza do aquecedor e da conduta de fumos, eliminar totalmente a cinza e os restantes resíduos, fechar todas as portas do aquecedor e os ajustes correspondentes.

Recomenda-se realizar a operação de limpeza da conduta de fumos pelo menos uma vez por ano. Entretanto, controlar o efectivo estado das juntas dado que, se não estiverem perfeitamente integras (isto é, que já não se ajustam à porta), não vão assegurar o correcto funcionamento do aquecedor! Portanto, é necessário mudá-las. Poderá adquirir uma peça sobressalente no próprio distribuidor Bronpi onde comprou o seu aquecedor.

No caso de humidade do ambiente onde está instalado o aquecedor, colocar saís absorventes dentro do aparelho. Proteger com vaselina neutra as partes interiores se se quiser manter sem alterações o seu aspecto estético no tempo.

11. GUIA PARA A RESOLUÇÃO DE PROBLEMAS

PROBLEMA	CAUSA POSSÍVEL	SOLUÇÃO	
O aquecedor emite fumo	Manuseamento desadequado do aquecedor	Abra a entrada de ar primário unos minutos e depois abra à porta	
	Conduta de fumos fria	Pré-aqueça o aquecedor	
	Conduta de fumos obstruída	Inspeccione a conduta e o conector para verificar se está obstruído ou tem excesso de fuligem	PROF.
	Conduta de fumos sobredimensionada	Reinstale com um diâmetro adequado	PROF.
	Conduta de fumos estreita	Reinstale com um diâmetro adequado	PROF.
	Tiragem conduta de fumos insuficiente	Acrescente comprimento à conduta	PROF.
	Conduta de fumos com infiltrações	Sele as ligações entre secções	PROF.
	Mais do que um aparelho ligado à conduta	Desligue os restantes aparelhos e sele as bocas	PROF.
Saída de ar	Manuseamento desadequado do aquecedor	Abra completamente a entrada de ar primário um minuto e posteriormente a porta durante uns minutos	
	Intervalo de combustão excessivamente baixo. Falta de tiragem.	Use o aquecedor com um intervalo adequado. Aumentar a entrada de ar primário	
	Excessiva acumulação de cinzas	Esvaziar o conceito com frequência	
	Conduta de fumos não sobressai da parte de cima do telhado	Acrescentar comprimento à conduta	PROF.
Combustão descontrolada	Porta mal soldada ou aberta	Feche bem a porta ou mude os cordões de um só lado	PROF.
	Tiragem excessiva	Reveja a instalação ou instale uma válvula corta-tiragem	PROF.
	Pasta refractária deteriorada	Reveja as juntas de novo com massa refractária	PROF.
	Conduta de fumos sobredimensionada	Reinstale com um diâmetro adequado	PROF.
	Ventos fortes	Instale uma cobertura adequada	PROF.
	Lenha verde ou húmida de má qualidade	Utilizar lenha que esteve a secar ao ar pelo menos durante 1 ano	
Calor insuficiente	Lenha verde ou húmida de má qualidade	Utilizar lenha seca ao ar pelo menos 2 anos	
	Falta de ar primário	Aumentar a entrada de ar primário	
	Conduta de fumos com filtrações de ar	Usar um sistema isolado de aquecedor	
	Exterior de alvenaria do aquecedor frio	Isole termicamente o aquecedor	PROF.
	Perdas de calor na casa	Selar as janelas, aberturas, etc.	

Tabela 2

** A anotação PROF. Significa que a operação deve ser realizada por um profissional.

INDICE

1. AVVERTENZE GENERALI	67
2. DESCRIZIONE GENERALE	67
2.1. CARATTERISTICHE PER MODELLI	70
2.1.1. SYDNEY-T E LOUVRE	70
2.1.2. MONZA	71
2.1.3. OXFORD	71
2.1.4. ORDESA	72
2.1.5. ETNA E DERBY 9 / DERBY 14	72
2.1.6. DOVER	72
2.1.7. VALENCIA	73
2.1.8. CROACIA-T	73
2.1.9. CROACIA (SENZA TURBINA)	73
2.1.10. SERIE VERSALLES	74
2.1.11. FIGARO	75
3. NORME DI INSTALLAZIONE E SICUREZZA	75
3.1. MISURE DI SICUREZZA	75
3.2. INTERVENTO IN CASO DI EMERGENZA	76
4. CANNA FUMARIA	76
4.1. CONNESSIONE DELLA STUFA CON LA CANNA FUMARIA	77
4.2. COMIGNOLO	77
5. PRESA D'ARIA ESTERIORE	78
6. COMBUSTIBILI AMMESSI/NON AMMESSI	78
7. AVVIAMENTO (PRIMI ACCENSIONI)	79
8. ACCENSIONE E FUNZIONAMENTO NORMALE	79
9. MANUTENZIONE E CURA	79
9.1. PULIZIA DELLA CANNA FUMARIA	79
9.2. PULIZIA DEL VETRO	80
9.3. PULIZIA DELLA CENERE	80
9.4. CARATTERISTICHE PER MODELLI CON FORNO	80
9.5. PULIZIA ESTERIORE	80
10. INTERRUZIONI STAGIONALI	81
11. GUIDA PER LA RISOLUZIONE DI PROBLEMI	81

Gentile cliente:

Vogliamo ringraziarvi per aver scelto uno dei nostri prodotti. Il stufe che ha acquistato è qualcosa di grande valore. Pertanto, si prega di leggere attentamente questo piccolo manuale per ottenere il massimo da questa macchina. Per rispettare le norme di sicurezza è necessario installare e utilizzare i nostri prodotti seguendo attentamente le istruzioni contenute in questo manuale.

I dati e i modelli inclusi in questo manuale non sono vincolanti.

La società si riserva il diritto di apportare modificazioni e miglioramenti senza preavviso.

1. AVVERTENZE GENERALI

L'installazione di una stufa deve essere eseguita secondo le normative locali, comprese quelle che fanno riferimento alle norme nazionali ed europee.

La nostra responsabilità è limitata alla fornitura dell'apparecchio. L'installazione deve essere eseguita secondo le procedure per tali dispositivi come descritte nelle presenti istruzioni e le regole della professione. Gli installatori devono essere installatori qualificati con licenza ufficiale che lavorano per conto di aziende che assumono la piena responsabilità per l'intera installazione.

BRONPI Calefacción, S.L. non è responsabile di eventuali modifiche apportate al prodotto originale, senza autorizzazione scritta e dell'uso di parti o ricambi non originali.



IMPORTANTE!!!: Questo prodotto include un barattolo di vernice spray all'interno della camera di combustione o forno (se presente) che deve essere rimosso prima della messa in funzione.

2. DESCRIZIONE GENERALE

Il modello che ha ricevuto è composto dalle seguenti parti:

- Struttura completa della stufa sul pallet.
- All'interno della camera di combustione è: una scatola/sacchetto con un guanto termico che ci permette di manipolare i controlli di aria e la porta. Fiamma ossidrica elettrica (batterie non incluse) per facilitare l'accensione del fuoco (a seconda del modello). Un barattolo di vernice spray per eventuali riparazioni di graffi. Un rastrello per attizzare il fuoco e mescolare le bracia (a seconda del modello). Il deflettore di fumi (secondo modelli).
- All'interno del cassetto porta-ceneri: Il modello Oxford include una maniglia mani fredde. Gli altri modelli non hanno questo tipo di maniglia.

L'apparecchio consiste in un insieme di elementi di piastre d'acciaio saldati con diverso spessore e, secondo il modello, parti di ferro o vermiculite (materiale refrattario che copre le pareti). Fornito di porte panoramica con vetro ceramico (resistente fino a 750°C) e di cordone ceramico per l'impermeabilità della camera di combustione.

Il riscaldamento dell'ambiente è prodotto da:

- Convezione:** il passaggio dell'aria attraverso la doppia cappa della stufa cede calore nell'ambiente.
- Radiazione:** attraverso il vetro ceramico e il corpo irradia calore all'ambiente.
- Convezione forzata (solo modelli con turbine):** grazie alla turbina che si trova nella parte inferiore dell'apparecchio, l'aria viene aspirata a temperatura ambiente ed è restituita alla camera ad una temperatura superiore.

D1

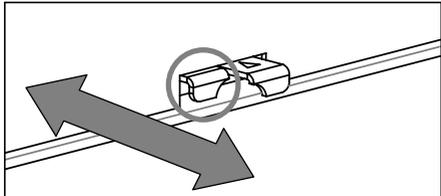

I modelli hanno regolazioni per controllare perfettamente la combustione:

L'entrata d'aria primaria regola il passaggio dell'aria attraverso il cassetto porta-ceneri e la griglia verso il combustibile. L'aria primaria è necessaria per il processo di combustione.

Il cassetto porta-ceneri deve essere svuotato regolarmente in modo che la cenere non possa ostacolare l'ingresso di aria primaria per la combustione. Attraverso l'aria primaria rimane vivo anche il fuoco.

- Nei modelli Sydney, Louvre, Dover, Preston Derby e Bury la regolazione di questa presa d'aria si trova sotto la porta. Corrisponde alla regolazione a sinistra e il suo movimento è verso l'interno e verso l'esterno. L'azionamento verso fuori significa più aria (**vedere disegno D1**).

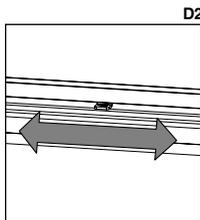

D2

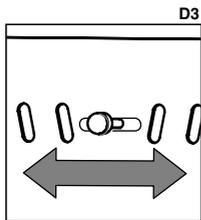

D3

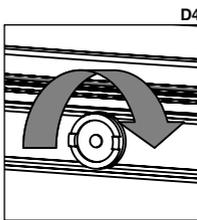

D4

- Nei modelli Croacia, Versailles, Valencia, Gijón, Gijón-H, Lerma e Lerma-H, la regolazione dell'aria primaria si trova nella parte inferiore sotto la porta e il suo movimento è da sinistra a destra. Il lato destro implica più aria.

- Nel modello Figaro la regolazione di questa entrata di aria si trova sul lato destro. Corrisponde alla regolazione a sinistra e il suo movimento si fa verso l'interno e l'esterno. Il movimento verso l'esterno significa più entrata di aria.

- In altri modelli, la regolazione si trova nella parte inferiore della porta o nel cassetto porta-ceneri (**vedere disegni D2, D3 e D4**).

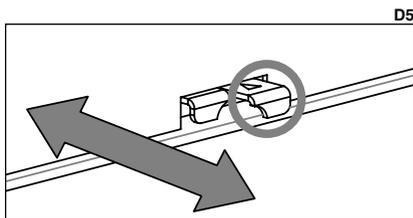

D5

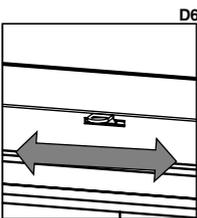

D6

L'entrata dell'aria secondaria favorisce che il carbonio incombusto nella combustione primaria può soffrire una post-combustione aumentando le prestazioni e assicurando la pulizia del vetro.

- Nei modelli Sydney, Louvre e Dover, la regolazione di questa presa d'aria si trova sotto la porta. Corrisponde alla regolazione a destra e il suo movimento è verso l'interno e verso l'esterno. L'azionamento verso fuori significa più aria (**vedere disegno D5**).

- Nei modelli Monza, Sena Plus, Etna, Ordesa, Bremen, Preston, Derby, Bury, Croacia, Versailles, Valencia, Gijón, Gijón-H, Lerma, Lerma-H e Alta, la regolazione si trova nella parte superiore della porta della camera di combustione (**vedere disegno D6**).
- Nel modello Figaro, la regolazione di questa entrata di aria si trova sul lato destro. Corrisponde alla regolazione a destra e il suo movimento si fa verso l'interno e l'esterno. Il movimento verso l'esterno significa più entrata di aria.
- Ci sono altri modelli come i modelli Ávila, Tudela, Sintra, Suiza, Suiza-Inox, Sena Plus, Soria e Oxford, dove la presa d'aria esiste ma non è regolabile attraverso qualsiasi azionamento (**vedere disegno D7**).

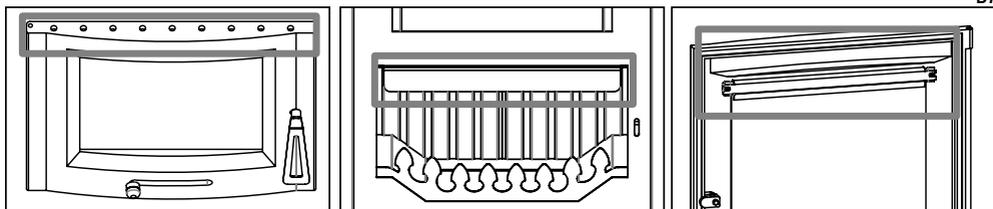

Doppia combustione

Alcuni modelli di stufe hanno doppia combustione. Attraverso questo sistema si ottiene un secondo ingresso di aria preriscaldata nella camera di combustione. Così, si ottiene una seconda combustione dei gas incombusti durante la prima combustione, ottenendo prestazioni elevate, grande economia di combustibile ed emissioni ridotte.

- Nei modelli Sydney, Louvre, Dover, Preston, Derby e Bury la regolazione di questa presa d'aria per la doppia combustione si trova sotto la porta, nello stesso luogo della presa d'aria secondaria. Corrisponde all'azionamento a destra e il suo movimento è verso l'interno e verso l'esterno. L'azionamento verso fuori significa più aria (**vedere disegno D8**).

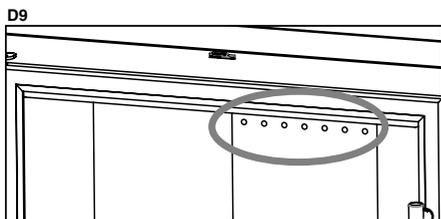
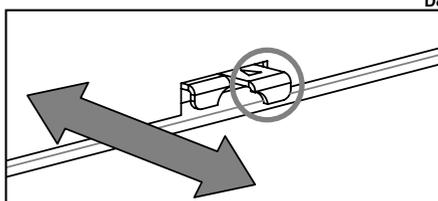

processo di combustione progettato da Bronpi sfrutta al meglio il potere calorifico del legno, riducendo le emissioni più dannosi e il consumo di legna.

Deflettore

Il deflettore è un elemento fondamentale per il corretto funzionamento della stufa. **Deve essere posto nella posizione corretta e non si dovrebbe mai usare la stufa senza il deflettore, un fatto che comporterebbe la perdita della garanzia.**

La combustione delle stufe non è sempre regolare. In realtà, le condizioni atmosferiche, come la temperatura esterna, possono influenzare, modificando il tiraggio della canna fumaria. Pertanto, le nostre stufe sono dotate di un deflettore di fumi (o doppio deflettore).



ATTENZIONE:

L'assenza del deflettore provoca eccesso di tiraggio, causando una combustione troppo rapida, un eccessivo consumo di legna e il conseguente surriscaldamento.

Per la sicurezza durante il trasporto, in alcuni modelli, il deflettore viene rimosso dalla stufa. Il deflettore si trova all'interno della camera di combustione. Per il suo posizionamento procedere come si descrive a continuazione:

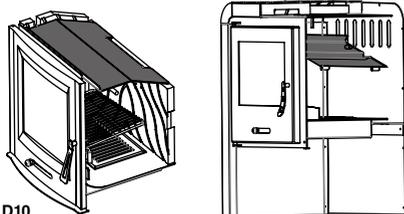

D10

Nei modelli Louvre, Sydney, Figaro e Dover il deflettore poggia sulle staffe laterali che si trovano all'interno della camera di combustione e deve anche essere fissato con la fessura dove esce l'aria della doppia combustione (**vedere disegno D12**).
NOTA: alcuni modelli con forno non hanno deflettore.

D11

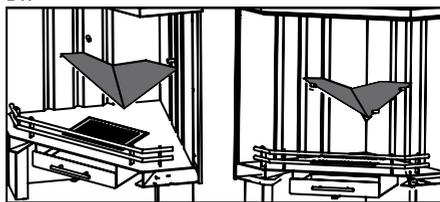

D12

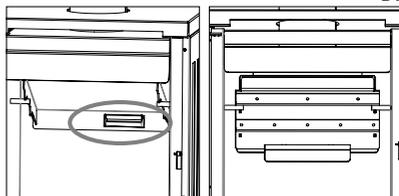

Maniglia tipo mani fredde

(Solo modello Oxford)

All'interno del cassetto porta-ceneri si trova la maniglia tipo mani fredde per aprire la porta. Per introdurre correttamente la maniglia, è necessario inserirla dalla parte superiore verso il basso e poi si gira (**vedere disegno D13**).
 Rimuovere la maniglia quando la stufa è accesa.

Griglia da arrostire

La griglia da arrostire è un accessorio che incorporano alcune stufe di serie (**vedere disegno D14**). Per evitare il deterioramento della stessa è consigliabile di estrarre la griglia al di fuori quando non è in uso.

I modelli Sydney, Louvre, Dover, Oxford, Etna, Ordesa, Bremen, Preston, Derby, Bury e Altea non hanno questa griglia.

Nei modelli Croacia, Versalles, Valencia, Sena Plus, Gijón, Gijón-H, Lerma e Lerma-H, questa griglia è regolabile in due altezze a seconda della guida laterale usata.

D13

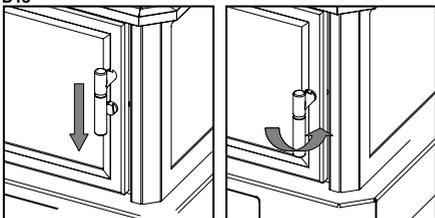

D14

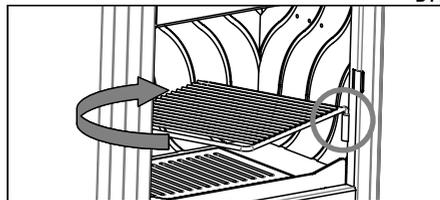

Forno

Ci sono alcuni modelli di stufe che incorporano nella parte superiore un forno con una camera di cottura stagna. La base è di mattoni refrattari (assorbe il calore e lo irradia lentamente). Il calore è prodotto dal passaggio di fumo attraverso per le pareti del forno. Nel soffitto c'è un tubo che collega la camera di cottura con la canna fumaria per evacuare i gas generati. Il forno comprende i seguenti componenti:

- **Termometro** Lo troviamo smontato. Per l'installazione, introdurre la guaina attraverso il foro della porta e poi inserire il dado che la fissa alla parte posteriore (**vedere disegno D15**).

D15

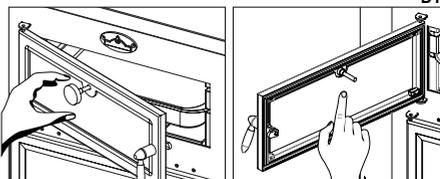

NOTA: i modelli Tudela, Valencia e Figaro hanno un termometro bimetallico collocato nel vetro del forno. Per l'installazione, introdurre il termometro attraverso il foro del vetro e poi inserire la gomma e il dado che lo fissa alla parte posteriore (**vedere disegno D16**).

D16

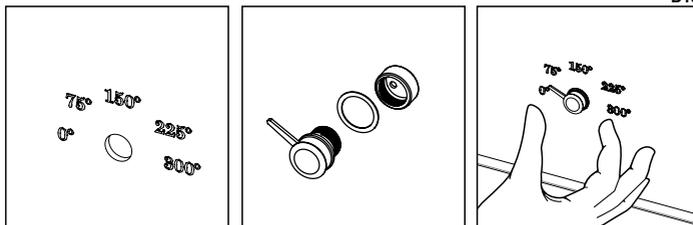



ATTENZIONE!! Il termometro marca la temperatura di cottura all'interno del forno, non indica la temperatura della camera di combustione.

La temperatura massima di cottura del forno è 200-230°C. In tempi in cui il termometro indica che il forno raggiunge una temperatura più alta, questo significa che il modello è sovraccaricato e sarà motivo di annullamento della garanzia.

- **Vassoio.** Realizzato in acciaio inossidabile. Regolabile in diverse altezze a seconda della guida laterale che si usi (ad eccezione del modello Figaro che ha solo un'altezza). Per evitare il deterioramento dello stesso è consigliabile di estrarre il vassoio al di fuori quando non è in uso. Ci sono modelli in cui, a causa delle misure del forno, non si può mettere questo vassoio e, quindi, non sono inclusi di serie come è il caso con i modelli Tudela, Sintra, Lerma-H e Gijón-H eccetto se acquistate opzionalmente il Kit Inox per questo modello, dove il vassoio è incluso). **NOTA:** il modello Figaro incorpora come standard una griglia.
- **Mattoni refrattari o pezzi in ceramica.** Collocati nella base del forno, la sua funzione è quella di assorbire il calore ed irradiarlo lentamente.

Cucina

Il modello Valencia incorpora sulla parte superiore una cucina con coperchio per la cottura dei cibi. Il riscaldamento avviene mediante trasmissione diretta di calore.

La cucina ha una piastra vetrificata dove è possibile mettere direttamente il vostro accessorio di cucina per la cottura dei cibi. Qui si trovano due zone di cottura (**vedere disegno D17**).

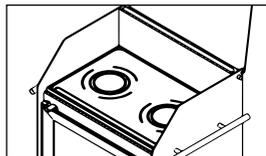

D17

Uscita di fumi superiore o posteriore

Alcuni modelli di stufe consentono di modificare la posizione del collare di uscita di fumi visto che è facilmente rimovibile, consentendo all'installatore maggiore flessibilità durante l'installazione.

Nel modello Etna, il collare per la canna fumaria può essere installato sul tetto e sulla parte posteriore della stufa. Per cambiare la posizione del collare deve procedere come segue:

1. Rimuovere la piastra posteriore. Per fare questo, svitare le 4 viti che sono fissate alla parte posteriore.
2. Svitare le viti di fissaggio del deflettore al corpo.
3. Rimuovere il deflettore.
4. Poi, svitare il tappo e il collare, scambiare la posizione e ri-avvitare di nuovo nella nuova posizione (**vedere disegno D18**).

D18

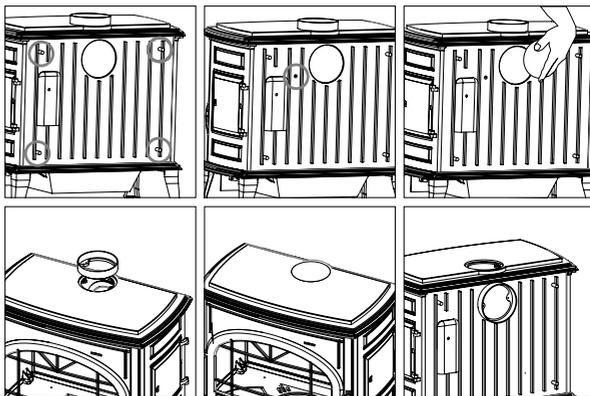

D19

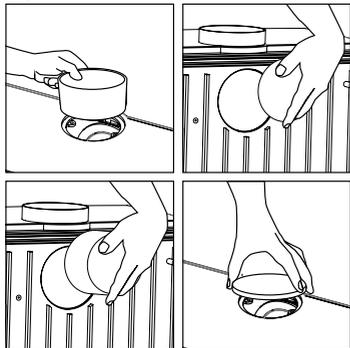

Nei modelli Oxford, Preston, Derby, Bury e Ordesa, per cambiare la posizione del collare deve procedere come segue:

1. In primo luogo, dobbiamo rimuovere il deflettore o deflettori.
2. Estrarre i pezzi di vermiculite (solo modello Oxford).
3. Poi, svitare il tappo e il collare, scambiare la posizione e ri-avvitare di nuovo nella nuova posizione (**vedere disegno D19**).

2.1. CARATTERISTICHE PER MODELLI

2.1.1. SYDNEY-T E LOUVRE

I modelli Sydney-T e Louvre dispongono d'un ventilatore di 270 m³/h per migliorare la distribuzione del calore attraverso la ventilazione nella stanza.

L'accensione e la regolazione di ventilazione vengono eseguite per mezzo dell'regolatore che si trova sulla parte posteriore destra della stufa (**vedere disegno D20**).

D20

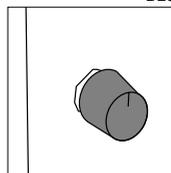

Questo regolatore ha le seguenti funzioni:

- **Posizione OFF:** il ventilatore è sempre spento quando non c'è combustione all'interno poi che la stufa è dotata di un termostato che controlla il funzionamento del ventilatore in funzione della temperatura della stufa.
- **Posizione ON:** il ventilatore sarà sempre acceso anche se non c'è combustione all'interno.

In tutti i casi, è possibile scegliere la velocità di funzionamento del ventilatore attraverso il regolatore.

• CONNESSIONE DELLA TURBINA:

Sulla parte posteriore destra della stufa si trova il conduttore che si collega alla rete.

Si consiglia di non tagliarlo in tutta la sua lunghezza perché è utile in caso di sostituzione di componenti elettrici all'interno.
È essenziale la corretta connessione all'installazione di messa a terra.



L'installazione dell'apparecchio deve essere eseguita da personale qualificato in conformità alle norme vigenti.

• SOSTITUZIONE DELLA TURBINA:

In caso di sostituzione di uno dei componenti elettrici, l'operazione di sostituzione deve essere effettuata attraverso la parte frontale della stufa, senza disinstallarla e si dovrebbe seguire i successivi passi (vedere disegno D21).

- In primo luogo, svitare la protezione del ventilatore svitando la vite su ogni lato.
- Dopo aver rimosso il protettore avrà accesso diretto sia al termostato e alla scheda di connessioni e sarà visibile completamente il ventilatore.
- Per rimuovere il ventilatore è sufficiente sollevarlo e rilasciarlo del fissaggio alla stufa.
- Rimuovere e sostituire gli elementi danneggiati e rimontare tutto come prima.

• PRESA D'ARIA ESTERIORE:

I modelli Sydeny, Louvre e Dover hanno la possibilità di scegliere che l'entrata d'aria primaria e secondaria venga da un locale adiacente (o anche al di fuori della casa) o della stessa stanza dove si trova installata la stufa.

L'entrata di aria primaria di questi modelli si trova nella parte posteriore della stufa, quindi, nel caso in cui la stufa non sia canalizzata verso l'esterno, sarebbe necessario lasciare una distanza minima tra la stufa e la parete di almeno 6-8 cm, in modo che l'entrata di aria per la combustione sia sufficiente. Se decide di fornire l'aria primaria dall'esterno o da un locale adiacente, è sufficiente collegare questa entrata attraverso un tubo di 120 mm di diametro con il lugo scelto. **Considerare che una conduzione troppo lunga o con troppe deviazioni (curve), non beneficia la presa d'aria, causando una grande perdita e quindi può causare problemi di combustione. (Vedere disegno D22).**

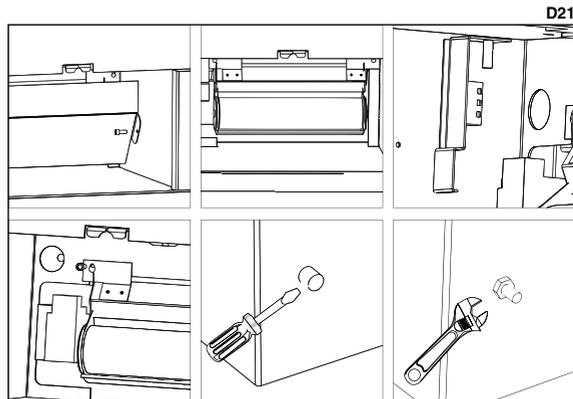

D21

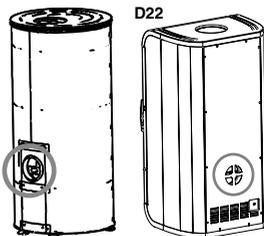

D22

2.1.2. MONZA

Il modello Monza presenta nella parte superiore due cerchi che possono essere utilizzati come piano cottura. Questi cerchi possono essere manipolati con l'accessorio incluso (vedere disegni D23 e D24).

Nei due lati ha due maniglie estraibili in acciaio inossidabile.

2.1.3. OXFORD

La griglia rotante consiste di due parti: la griglia in ghisa e l'impugnatura in acciaio. Per posizionare la griglia, procedere come segue:

1. Nel primo lugo, inserire la barra attraverso il foro nella parte frontale della stufa.
2. Posizionare la griglia ad un angolo di 45° per inserire il gancio della barra sul foro della griglia.
3. Poi, posizionare la griglia sulla superficie di fuoco (vedere disegno D25).

Il piano di fuoco è anche removibile. Per rimuoverlo, procedere come segue:

1. Estrarre i pezzi di vermiculite (solo modello Oxford).
2. Estrarre la griglia in ghisa ed il tiratore.
3. Infine, girare il piano di fuoco circa 45° per estrarlo attraverso la bocca della stufa (vedere disegno D26).

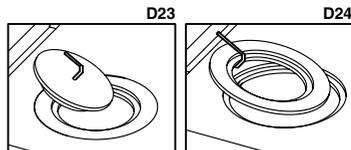

D23

D24

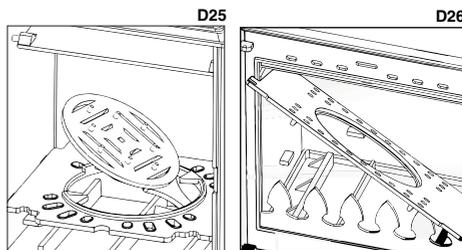

D25

D26

D27

Inoltre, il modello Oxford comprende una maniglia con una doppia funzione: rimuovere il cassetto portacenere ed applicare sul tiratore della griglia rotante in modo da poter muoverla senza bruciarsi (vedere disegno D27).

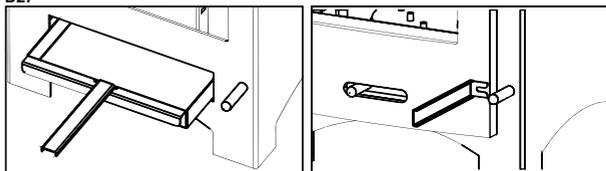

2.1.4. ORDESA

All'interno della camera di combustione si trova un pezzo chiamato "raccolgiceneri". Questo prodotto è disponibile per prevenire la cenere cada al pavimento durante l'apertura della porta della stufa. Per posizionarla, procedere come segue:

1. Abbinare i ganci del pezzo con le fessure della stufa. Per questo si deve ruotare leggermente il pezzo.
2. Una volta inserito il pezzo nelle fessure, lasciare cadere per rimanere nella posizione finale (**vedere disegno D28**).

Nella stufa c'è una maniglia per rimuovere il cassetto portaceneri senza bruciarsi (**vedere disegno D29**).

D28

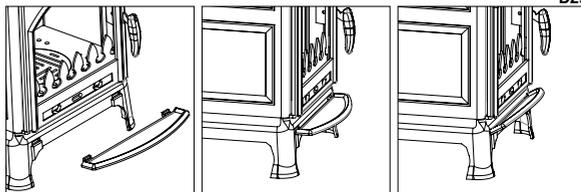
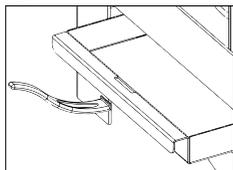

D29

2.1.5. ETNA E DERBY 9 / DERBY 14

I modelli Etna, Derby 9 e Derby 14 hanno una porta sul lato destro della stufa che può essere utilizzata per operazioni di rifornimento (**vedere disegno D30**).

Nella stufa c'è una maniglia per la rimozione del cassetto portaceneri che è nascosto dietro la porta inferiore (**vedere disegno D31**).

Nel modello Etna, la maniglia della porta laterale è tipo "mani fredde", è conveniente rimuovere la maniglia per evitare il suo surriscaldamento e deterioramento.

D30

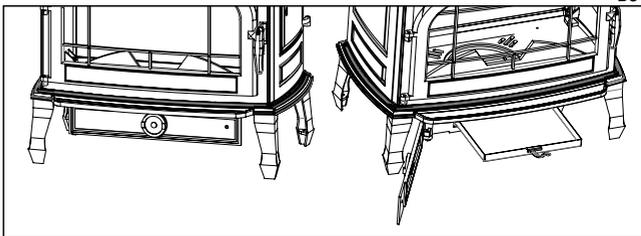
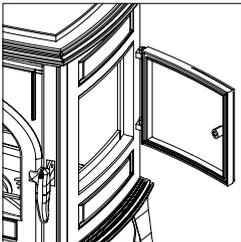

D31

2.1.6. DOVER

Il modello Dover, ha nella parte superiore, tra la camera di combustione e il soffitto (**vedere disegno D32**) un accumulatore di calore ceramico, che permette la stufa di irradiare calore per un tempo più lungo (anche con la stufa spenta), aumentando così l'inerzia termica della stufa. Per sostituirlo, basta sollevare il soffitto della stufa, quindi bisogna rimuovere le 4 viti situate sul tetto della stufa (**vedere disegno D33**), allora è possibile estrarre questo pezzo di ceramica o aumentare il numero di questi pezzi, per aumentare la potenza di radiazione termica (max 4 pezzi).

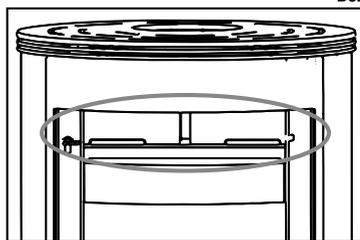

D32

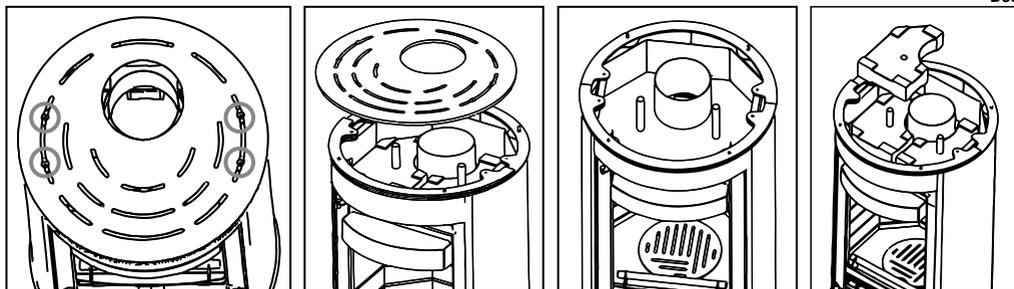

D33

2.1.7. VALENCIA

Questo modello presenta l'uscita di fumi nella parte posteriore (**vedere disegno D34**). Per collegarlo, semplicemente deve collegare nell'uscita della stufa, un gomito a 90° e poi il resto dei tubi di evacuazione di fumi, sempre in sezioni verticali. Ricordate che non è permesso utilizzare sezioni di tubazioni orizzontali.

Ha una spilla di sicurezza, in modo che quando è collocato nella parte superiore destra della stufa, eviti una chiusura accidentale del coperchio superiore della stufa, mentre si utilizza la cucina. (**vedere disegno D35**)

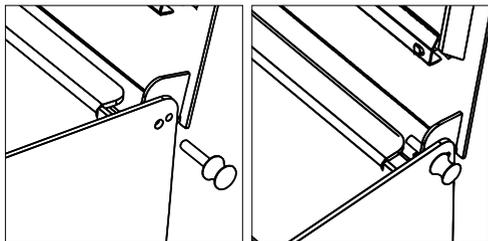

D35

Questo modello di stufa può essere installato all'esterno della casa. Ha due ruote per il suo spostamento e maniglie rimovibili che si adattano sulla parte posteriore della stufa, che facilita il trasporto (**vedere disegno D36**).

Per sicurezza e comodità, si consiglia di spostare la stufa fredda e senza la canna fumaria collegata o installata.

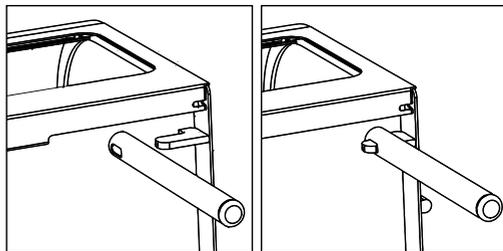

D36

2.1.8. CROACIA-T

Questo modello di stufa è provvisto di una turbina di 225 m³/h per migliorare la distribuzione di calore attraverso la ventilazione dell'ambiente.

L'accensione e la regolazione della ventilazione sono eseguite con l'interruttore a tre posizioni situato nella parte inferiore destra (**vedere disegno D37**).

Questi tre posizioni hanno la seguente funzione:

- Posizione 0: La turbina rimarrà spenta anche se c'è combustione all'interno del camino, perciò devi posizionare l'interruttore nella posizione 1 o 2 se si desidera che la turbina funzioni.
- Posizione 1: la turbina funziona continuamente a bassa velocità.
- Posizione 2: la turbina funziona continuamente a alta velocità.

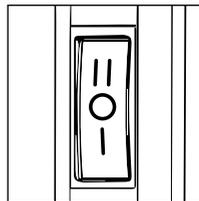

D37

COLLEGAMENTO DELLA TURBINA

Sulla parte posteriore destra della stufa si trova il conduttore che si connetta alla rete (**vedere disegno D38**).

È consigliabile non tagliare completamente la sua lunghezza dato che questa sezione è utile quando si sostituiscono i componenti elettrici all'interno. Il corretto collegamento all'impianto di messa a terra è indispensabile.

L'installazione dell'apparecchio deve essere eseguita da personale qualificato e conforme alle norme vigenti.

SOSTITUZIONE DELLA TURBINA

In caso di sostituzione di uno dei componenti elettrici, l'operazione di sostituzione viene eseguita rimuovendo le quattro viti nella parte inferiore, come mostrato nel disegno. Rimuovendo e sostituire l'elemento danneggiato e rimontare tutto come è stato montato.

2.1.9. CROACIA (SENZA TURBINA)

Presca d'aria esterna

I modelli della serie Croacia hanno la possibilità di avere la presa d'aria primaria da una stanza adiacente o anche fuori di casa.

Nel caso di fornire aria dall'esterno o da una stanza adiacente, è necessario acquistare il kit opzionale (KIT-AIR1) di presa dell'aria esterna (stagna). È necessario collegare il kit con una conduttura di 100 mm di diametro con il lugo scelto. Si noti che una conduttura troppo lunga o con molte deviazioni (gomiti), lontano di beneficiare l'apporto di presa d'aria, provoca una grande perdita di carica e, pertanto, può causare problemi di combustione.

Non dimenticare che la presa d'aria esterna è indipendente e distinta dell'apporto necessario per l'unità di ventilazione (turbina).

La procedura per installare il kit opzionale di presa d'aria esterna è la seguente (**vedere disegno D39**):

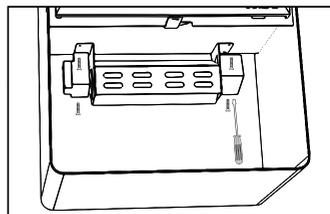

D38

- Nella parte inferiore, sotto il piano di fuoco, si trovano quattro viti che sono filettati.
- Rimuovere le 4 viti.
- Posizionare il kit, come mostrato nel design.
- Mettere di nuovo le quattro viti precedentemente rimosse.
- Collegare la presa d'aria con l'esterno o l'ambiente scelto attraverso una conduttura di 100 mm di diametro.

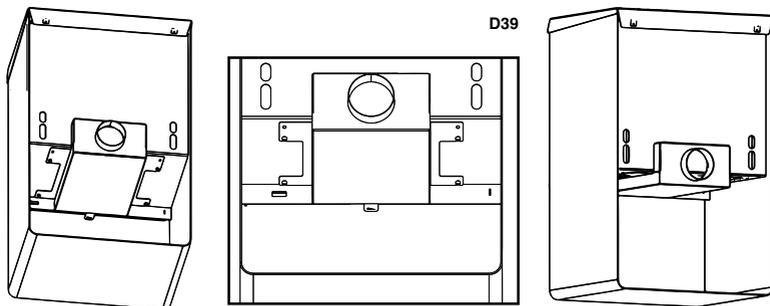

2.1.10 SERIE VERSALLES

VERSALLES-C

Per l'installazione dei modelli Versailles-C c'è un pezzo metallico con forma di Z, che si deve avvitare al muro e che supporterà il peso (vedere disegno D40).

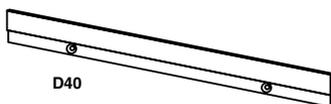

IMPORTANTE!!!: deve garantire che la parete sosterrà il peso del camino metallico (più il peso della legna). Non è consigliata l'installazione su pareti realizzati con materiali che non possono sopportare questo peso o pareti realizzati con materiali combustibili.

Presa d'aria esterna

I modelli della serie Versailles hanno la possibilità di avere la presa d'aria primaria da una stanza adiacente o anche fuori di casa. Nel caso di fornire aria dall'esterno o da una stanza adiacente, è necessario acquistare il kit opzionale (KIT-AIR2) di presa dell'aria esterna (stagna). È necessario collegare il kit con una conduttura di 100 mm di diametro con il lugo scelto. Si noti che una conduttura troppo lunga o con molte deviazioni (gomiti), lontano di beneficiare l'apporto di presa d'aria, provoca una grande perdita di carica e, pertanto, può causare problemi di combustione.

Non dimenticare che la presa d'aria esterna è indipendente e distinta dell'apporto necessario per l'unità di ventilazione (turbina).

La procedura per installare il kit opzionale di presa d'aria esterna è la seguente (vedere disegno D41):

- Nella parte inferiore, sotto il piano di fuoco, si trovano quattro viti che sono filettati.
- Rimuovere le 4 viti.
- Posizionare il kit, come mostrato nel design.
- Mettere di nuovo le quattro viti precedentemente rimosse.
- Collegare la presa d'aria con l'esterno o l'ambiente scelto attraverso una conduttura di 100 mm di diametro.

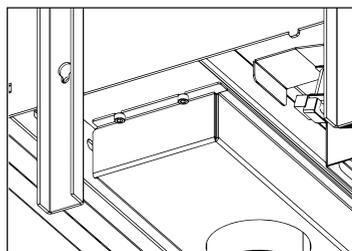
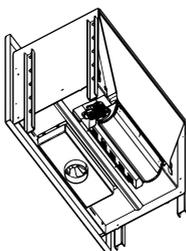
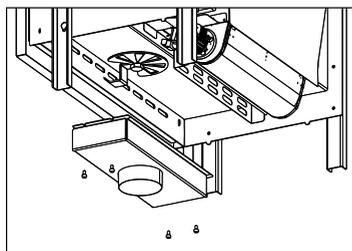

D41

2.1.11. FIGARO

In questo modello, l'interno del forno si compone di due pezzi in acciaio inossidabile (superiore e inferiore) che si possono smontare per facilitare la sua pulizia. Per smontare i pezzi, fare il seguente procedimento (**vedere disegno D42**):

1. Estrarre il pezzo superiore, svitando le due viti a sinistra e le due viti a destra.
2. Estrarre il pezzo inferiore, svitando le vite a sinistra e a destra.

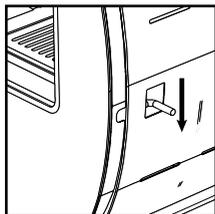
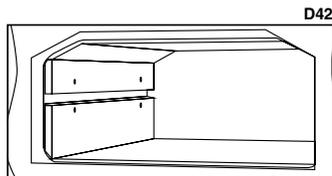

Per aprire la porta della camera di combustione, è necessario premere verso il basso la maniglia che si trova sul lato destro (**vedere disegno D43**).

La porta ha un dispositivo di chiusura automatica, che con l'uso può perdere efficacia. Per regolare la chiusura automatica della porta, deve fissare il regolatore che si trova nella parte posteriore del modello. Considerare che ruotando il registro in senso orario, si applica più tensione alla molla e quindi si facilita la chiusura della porta (**vedere disegno D44**).

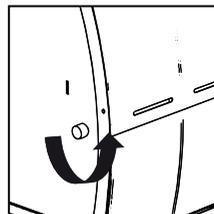

D43

D44

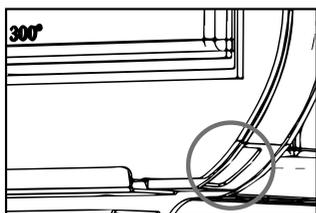

Per aprire la porta del forno, deve tirare, utilizzando l'apertura che si trova sul lato della porta (**vedere disegno D45**).



ATTENZIONE !! In entrambi i casi, se l'apparecchio è acceso, si consiglia l'uso del guanto termico che incorpora il dispositivo per manipolare i controlli ed evitare bruciature.

D45

3. NORME DI INSTALLAZIONE E SICUREZZA

Il modo di installare la stufa influirà decisamente sulla sicurezza e il corretto funzionamento, per cui si raccomanda di essere eseguita da personale qualificato (con licenza ufficiale), informati circa il rispetto delle norme di installazione e sicurezza. **Se una stufa è installata in modo errato può causare gravi danni.**

Prima dell'installazione, eseguire i seguenti controlli:

- Assicurarsi che il pavimento può sopportare il peso dell'apparecchio ed eseguire un adeguato isolamento in caso di essere fatto in materiale infiammabile (legno) o materiale che può essere affettato da shock termico (gesso, ecc).
- Quando l'apparecchio è installato su un pavimento non completamente refrattario o infiammabile di tipo parquet, moquette, ecc, dovrà sostituire la base o introdurre una base ignifuga, anticipando che sporge rispetto alle misure della stufa 30 cm. Esempi di materiali a utilizzare sono: pedana in acciaio, base di vetro o qualsiasi altro tipo di materiale ignifugo.
- Assicurarsi che l'ambiente in cui si installa c'è una ventilazione adeguata (presenza di presa d'aria) (vedere pto. 5 del manuale).
- Evitare l'installazione in ambienti in cui ci sono condotte di ventilazione collettiva, cappe con o senza estrattore, apparecchi a gas di tipo B, pompe di calore o la presenza di apparecchi con funzionamento simultaneo che possono causare che il tiraggio della canna fumaria sia minore.
- Assicurarsi che la canna fumaria e i tubi per collegare la stufa devono essere idonei per il suo funzionamento.
- Si consiglia di contattare l'installatore per controllare sia il collegamento al camino e il sufficiente flusso d'aria per la combustione nel luogo di installazione.
- Questo prodotto può essere installato in prossimità delle pareti della stanza, purché soddisfino i seguenti requisiti:
- L'installatore deve assicurarsi che la parete è realizzata interamente in mattoni, blocco di argilla termica, calcestruzzo, ecc, ed è rivestita con materiale in grado di resistere alle alte temperature. Pertanto, per qualsiasi altro tipo di materiale (cartongesso, legno, vetro non ceramico, ecc), l'installatore deve fornire un isolamento sufficiente o mantenere una distanza minima di sicurezza alla parete di 80-100 cm.
- Tenere materiali infiammabili o sensibili al calore (mobili, tende, abbigliamento) ad una distanza minima di circa 100cm, compresa l'area di fronte alla porta di carico. Non devono essere utilizzati misure al di sotto delle misure indicate.

3.1. MISURE DI SICUREZZA

Durante l'installazione dell'apparecchio, ci sono rischi che bisogna tener di conto, così si dovrebbe prendere le seguenti precauzioni:

- a. Non collocare oggetti infiammabili sopra la stufa.
- b. Non posizionare la stufa in prossimità di pareti infiammabili.
- c. La stufa deve essere utilizzato solo se il cassetto porta-ceneri è introdotto.
- d. Si consiglia di installare rilevatore di monossido di carbonio (CO) nella stanza dove si trova installato l'apparecchio.
- e. Utilizzare il guanto incluso per aprire e chiudere la porta così come per manipolare i controlli poi che possono essere molto caldi.
- f. I residui solidi della combustione (ceneri) devono essere raccolti in un contenitore ermetico e resistente al fuoco.
- g. L'apparecchio non deve mai essere acceso in presenza di emissioni di gas o vapori (per esempio, colla per linoleum, benzina, ecc).
- h. Non posizionare materiali infiammabili nelle vicinanze.

**AVVISO!!**

Considerare che sia la stufa che il vetro si riscaldano e non devono essere toccati.

3.2. INTERVENTO IN CASO DI EMERGENZA

In caso di incendio nella stufa o nella canna fumaria:

- Chiudere la porta di carico.
- Chiudere le entrate d'aria primaria e secondaria.
- Spegnere il fuoco con estintori a diossido di carbonio (CO₂ di polvere).
- Richiedere l'immediato intervento dei pompieri.

NON SPEGNERE IL FUOCO CON GETTI D'ACQUA.**AVVERTENZA:**

Il fabbricante declina tutta la responsabilità per il malfunzionamento di un'installazione non soggetta ai requisiti di queste istruzioni o l'uso di ulteriori prodotti non adatti.

4. CANNA FUMARIA

Il condotto di evacuazione dei fumi comporta un aspetto di importanza fondamentale per il buon funzionamento della stufa e compie principalmente due funzioni:

- Evacuare il fumo e gas in modo sicuro fuori dalla casa.
- Fornire sufficiente tiraggio alla stufa per mantenere vivo il fuoco.

È quindi essenziale che sia fatto perfettamente e che possa essere sottoposto a operazioni di manutenzione per mantenerlo in buone condizioni (molte delle reclamazioni per malfunzionamento delle stufe si riferiscono esclusivamente ad un tiraggio inadatto). La canna fumaria può essere fatta da muratura o composto di tubo metallico.

Deve soddisfare i seguenti requisiti per il corretto funzionamento della stufa:

- La sezione interna deve essere perfettamente circolare.
- Essere termicamente isolata sulla sua intera lunghezza per impedire la condensazione (il fumo viene liquefatto per shock termico) e ancora più se l'installazione si trova all'esterno della casa.
- Se utilizziamo condotto metallico (tubo) per l'installazione all'esterno della casa, è obbligatorio utilizzare tubo isolato termicamente (composto da due tubi concentrici tra cui c'è un isolante termico). Allo stesso modo, si evitano i fenomeni di condensazione.
- Non essere ostruita (aumenti o riduzioni) e avere una struttura verticale con deviazioni non superiori a 45°.
- Non utilizzare sezioni orizzontali.
- Se è stata utilizzata prima, deve essere pulita.
- Rispettare i dati tecnici del manuale.

**** Per l'installatore**

Il tiraggio ottimo per le stufe varia da 12 +/- 2 Pa (1,0-1,4 mm di colonna d'acqua). Si consiglia di controllare la scheda tecnica del prodotto. Un valore più basso provoca una povera combustione con conseguente depositi carbonici ed eccessiva formazione di fumo. In questo caso, è possibile osservare perdita di fumi e aumento della temperatura che potrebbero danneggiare i componenti strutturali della stufa, intanto che un valore più alto comporta una combustione troppo rapida con dispersione del calore attraverso la canna fumaria.

I materiali che sono proibiti per la canna fumaria e, pertanto, possono pregiudicare il funzionamento dell'apparecchio sono: fibrocemento, acciaio galvanizzato (almeno nei primi metri) e superfici interne porose e ruvide. **Nel disegno D46**, ci sono alcuni esempi di soluzioni.

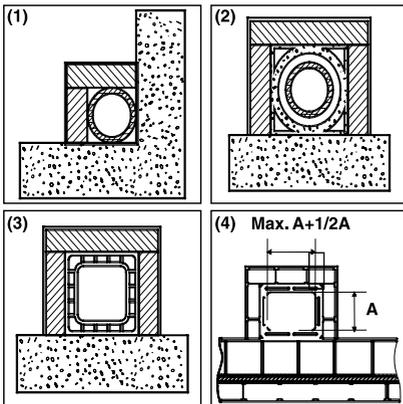
**D46**

(1) Canna fumaria in acciaio AISI 316 con doppia camera isolata con materiale resistente a 400°C. **Efficienza 100% ottimale.**

(2) Canna fumaria tradizionale di argilla con sezione quadrata e fori. **Efficienza 80% ottimale.**

(3) Canna fumaria in materiale refrattario con doppia camera isolata e rivestimento esterno in calcestruzzo alleggerito. **Efficienza 100% ottimale.**

(4) Evitare canne fumarie con sezione rettangolare interiore diversa da quella del disegno. **Efficienza 40% mediocre.** Non consigliato

Tutte le stufe che eliminano i fumi verso l'esterno devono avere una canna fumaria propria.



Non si dovrebbe mai usare lo stesso canale per più dispositivi allo stesso tempo (vedere disegno D47).

Il diametro minimo deve essere di 4 dm² (per esempio 20 x 20 cm) per le stufe con un diametro di condotto inferiore a 200 mm o 6,25 dm² (per esempio 25 x 25 cm) per stufe con un diametro superiore a 200 mm.

Una sezione della canna fumaria troppo grande (ad esempio, tubo di diametro superiore a quello raccomandato) può avere un volume eccessivo per riscaldare e quindi causare difficoltà di funzionamento del dispositivo. Per evitare questo fenomeno, è necessario intubare lungo la sua lunghezza. Al contrario, una sezione troppo piccola (ad esempio, tubo di diametro inferiore a quello raccomandato) causerà una diminuzione del tiraggio.

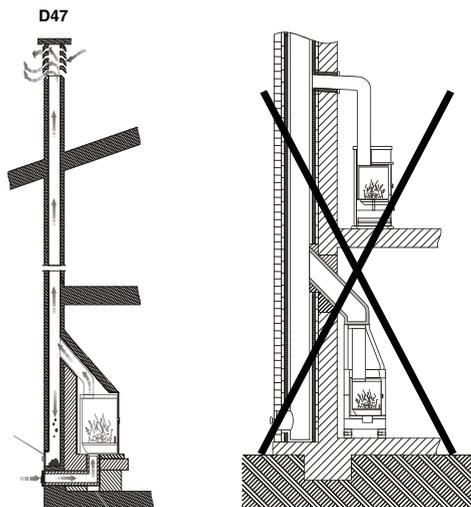

D48

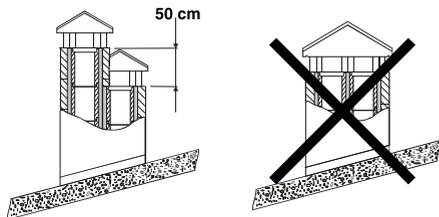

(1) In caso di canne fumarie posizionate l'una accanto all'altra, l'una dovrà superare all'altra almeno 50 cm per evitare il trasferimento di pressione tra le canne fumarie.

D49

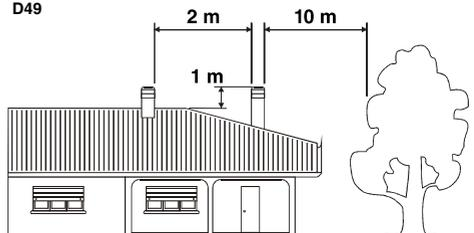

(1) Il camino non deve avere ostacoli in uno spazio di 10 metri dalle pareti, pendii e alberi. In caso contrario, sollevare il camino almeno 1 m sopra l'ostacolo.

La canna fumaria deve superare la parte superiore del tetto in 1 m almeno.

La canna fumaria deve essere ben lontano da materiali infiammabili o combustibili mediante un isolamento adeguato o una camera d'aria. Si devono eliminare i composti di materiali infiammabili.

E' vietato fare transitare all'interno tubi di installazioni o canali di abduzione d'aria. E' anche vietato fare aperture mobili o fisse per il collegamento di altre apparecchi.

Utilizzando tubi metallici all'interno di un condotto di muratura è essenziale che essi siano isolati con materiali idonei (rivestimenti in fibra isolante) per evitare il degrado della muratura e il rivestimento interiore.

4.1. CONNESSIONE DELLA STUFA CON LA CANNA FUMARIA

La connessione con la stufa per l'evacuazione dei fumi deve essere effettuata con tubo rigido in acciaio alluminato o acciaio inossidabile.

E' vietato utilizzare un tubo metallico flessibile o di fibrocemento poi che danneggiano la sicurezza dell'unione perché sono soggetti a folate e rotture, causando perdite di fumo.

Il tubo di fumo dovrà essere fissato ermeticamente alla bocca della stufa. Deve essere rettilineo e d'un materiale che supporta alte temperature (almeno 400°C). Può avere una pendenza massima di 45° e saranno evitati depositi eccessivi di condensazione prodotti nelle prime fasi di accensione e/o eccessiva formazione di fuliggine. Inoltre, evita il rallentamento del fumo che esce.

La mancanza di sigillatura della connessione potrebbe causare un malfunzionamento dell'apparecchio.

Il diametro interno del tubo di connessione deve corrispondere al diametro esterno del tronco di scarica di fumi dell'apparecchio. Questo è garantito dai tubi secondo DIN 1298.

4.2. COMIGNOLO

Il tiraggio della canna fumaria dipende anche dell'idoneità del comignolo.

Il comignolo deve assicurare lo scarico di fumo anche nelle giornate ventose, visto che deve oltrepassare la cima del tetto (**vedere disegno D50**).

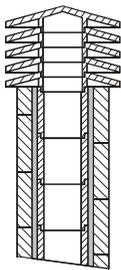

(1) Canna fumaria industriale di elementi prefabbricati che permettono l'estrazione di fumi eccellente

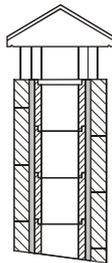

(2) Canna fumaria artigianale. La sezione di uscita corretta dovrebbe essere almeno 2 volte la sezione interna della canna fumaria, idealmente 2.5.

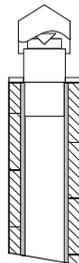

(3) Canna fumaria in acciaio con cono interno deflettore dei fumi.

D50

Il comignolo deve soddisfare i seguenti requisiti:

- Avere una sezione interna equivalente a quella della stufa.
- Avere una sezione utile di uscita che è due volte quella interna della canna fumaria.
- Essere costruito in modo da impedire la penetrazione della pioggia, neve e di qualsiasi corpo estraneo.
- Essere facilmente accessibile per la manutenzione e la pulizia.

Se il comignolo è metallico, per il suo disegno adattato al diametro del tubo, l'uscita dei fumi è assicurata. Ci sono diversi modelli di comignolo metallico, fisso, anti-ritorno, aspiratore o rotante.

5. PRESA D'ARIA ESTERIORE

Per un corretto funzionamento della stufa è essenziale che nel luogo dell'installazione ci sia abbastanza aria per la combustione e riossigenazione dell'ambiente. Se la casa è costruita secondo i criteri di "efficienza energetica" con un alto grado di ermeticità, è possibile che l'ingresso d'aria non sia garantito (l'installatore deve garantire il rispetto del Codice Tecnico dell'Edilizia CTE DB - HS3). Ciò significa che, attraverso aperture che comunicano con l'esteriore, deve circolare l'aria per la combustione anche con le porte e finestre chiuse. Inoltre, è necessario soddisfare i seguenti requisiti:

- Dovrebbe essere posizionata in modo che non possa essere ostruita.
- Deve comunicare con l'ambiente d'installazione del dispositivo ed essere protetta da una griglia.
- La superficie minima di presa non deve essere inferiore a 100 cm². Verificare le norme sulla materia.
- Quando il flusso d'aria si ottiene attraverso aperture comunicanti con gli ambienti adiacenti esterni dovranno evitare prese d'aria in collegamento con garage, cucine, servizi, ecc.

6. COMBUSTIBILI AMMESSI/NON AMMESSI

Il combustibile ammesso è la legna. Deve essere utilizzata esclusivamente legna secca (umidità max. 20% che corrisponde approssimativamente a legna tagliata due anni). La lunghezza dei tronchi dipende dal modello (controllare la scheda tecnica di ciascun modello sul nostro sito www.bronpi.com).

Bricchette di legno pressate dovrebbero essere usate con cautela per evitare il surriscaldamento dannoso per l'apparecchio, poiché hanno un alto potere calorifico.

La legna usata come combustibile deve essere conservata in un luogo asciutto. La legna umida ha circa il 60% di acqua e, quindi, non è ideata per bruciare già che provoca una accensione più difficile perché richiede gran parte del calore generato per vaporizzare l'acqua. Inoltre, il contenuto di umidità ha lo svantaggio che, al diminuire la temperatura, l'acqua condensa nella stufa e poi nella canna fumaria, provocando un notevole accumulo di fuliggine e condensazione, con il conseguente rischio di incendio.



Tra l'altro, non si può bruciare: carbone, ritaglio, resti di corteccia e pannelli, legna umida o trattata con vernici o materiali plastici. In questi casi, la garanzia della stufa viene invalidata. La combustione di rifiuti è vietata già che è dannosa per l'apparato. La carta e il cartone possono essere utilizzati solo per l'accensione.

Di seguito, è indicata una tabella d'informazioni sul tipo e la qualità della legna per la combustione.

TIPO DI LEGNA	QUALITÀ
LECCIO	OTTIMA
FRASSINO	MOLTO BUONA
BETULLA	BUONA
OLMO	BUONA
FAGGIO	BUONA
SALICE	APPENA SUFFICIENTE
ABETE	APPENA SUFFICIENTE
PINO SILVESTRE	INSUFFICIENTE
PIOPPO	INSUFFICIENTE

Tabella 1

MODELLI MULTIFUEL

I modelli Oxford, Etna e Ordesa sono modelli MULTIFUEL e solo questi modelli possono essere utilizzati con il carbone come combustibile. È possibile utilizzare uno dei due combustibili senza eseguire alcuna operazione sulla sua stufa.

7. AVVIAMENTO (PRIMI ACCENSIONI)

Per accendere il fuoco consigliamo di utilizzare piccoli listelli di legno con carta o altri mezzi di accensione sul mercato come accendifuoco.

È vietato l'uso di tutte le sostanze liquide come, ad esempio, l'alcol, benzina, petrolio e simili.

ATTENZIONE!! Inizialmente è possibile notare il fumo e l'odore tipico dei metalli sottoposti a grande sollecitazione termica e la vernice ancora fresca. Non utilizzare mai l'apparecchio quando ci sono gas combustibili nell'atmosfera.

Per una corretta messa in servizio dei prodotti trattati con vernice ad alta temperatura è necessario sapere:

- I materiali di fabbricazione dei prodotti in questione non sono omogenei, in quanto coesistono parti di ghisa e di acciaio.
- La temperatura alla quale il corpo del prodotto è soggetto non è uniforme: temperature variabili tra zone da 300°C a 500°C.
- Durante la sua vita, il prodotto è soggetto a cicli alternati di on e off anche durante il giorno, così come cicli di uso intenso o riposo totale secondo le stagioni.
- Quando l'apparecchio è nuovo, prima da definirsi come utilizzato, deve essere sottoposto a diversi cicli di avviamento per tutti i materiali e vernice che completano le varie sollecitazioni elastiche.

Pertanto, è importante adottare queste piccole precauzioni durante la fase di accensione:

1. Assicurarsi che ci sia un forte ricambio d'aria nel luogo dove si è installato l'apparecchio è garantito.
2. Durante le prime 4 o 5 accensioni, non sovraccaricare la camera di combustione e mantenere il fuoco almeno 6-10 ore continue.
3. Successivamente, aumentare il carico, rispettando sempre il carico consigliato, e mantenere periodi lunghi di accensione, evitando, almeno in questa fase iniziale, cicli di accensione-spegnimento di breve durata.
4. Durante i primi accensioni, alcun oggetto deve essere sull'apparecchio e in particolare sulle superfici verniciate. Le superfici laccate non devono essere toccate durante il riscaldamento.

8. ACCENSIONE E FUNZIONAMENTO NORMALE

Per una corretta accensione della stufa seguire i seguenti passi:

- a. Aprire la porta. Aprire al massimo il regolatore dell'aria primaria, il regolatore dell'aria secondaria (nei modelli che sono regolabile) (vedere pto. 2).
- b. Introdurre un accendifuoco o una palla di carta e alcuni trucioli di legno all'interno della camera.
- c. Accendere la carta o il accendifuoco. Chiudere lentamente la porta, lasciando socchiusa 10-15 minuti fino a quando il cristallo è riscaldato.
- d. Quando c'è fiamma sufficiente, aprire la porta lentamente per evitare ritorni di fumo e caricare con tronchi di legna secca. Chiudere la porta lentamente.
- e. Quando i tronchi sono accessi, utilizzando le regolazioni sulla parte frontale dell'apparecchio (presa d'aria primaria e secondaria e la valvola taglia-tiraggio), regoleremo la produzione di calore della stufa. Queste regolazioni devono essere aperte a seconda delle esigenze di calore. La migliore combustione (con emissioni minime) viene raggiunta quando la maggior parte dell'aria di combustione passa attraverso la regolazione dell'aria secondaria.

Oltre a regolare l'aria di combustione, il tiraggio influisce anche l'intensità della combustione e la potenza termica dell'apparecchio. Un buon tiraggio della stufa richiede una regolazione più ridotta dell'aria per la combustione, mentre un tiraggio scarso richiede una regolazione più precisa dell'aria per la combustione.

Per motivi di sicurezza, la porta deve essere chiusa durante il funzionamento e i periodi di utilizzo. Solo dovrà aprire la porta per procedere al carico di combustibile.

Per ricaricare il combustibile, aprire lentamente la porta per evitare ritorni di fumo, aprire la presa d'aria primaria, introdurre la legna e chiudere la porta. Dopo un certo tempo, 3-5 minuti, tornare alla regolazione della combustione raccomandata.

Non sovraccaricare la macchina (vedere la raccomandazione di carico di combustibile massimo). Troppo combustibile e troppa aria per la combustione possono causare surriscaldamento e quindi danneggiare l'apparecchio. L'inadempienza di questa regola comporterà la cancellazione della garanzia.

9. MANUTENZIONE E CURA

La stufa, la canna fumaria e, in generale, tutta l'installazione devono essere puliti accuratamente almeno una volta all'anno o quando necessario.



ATTENZIONE!! La manutenzione e la cura devono essere effettuate con la stufa fredda.

Tali operazioni non sono coperte dalla garanzia.

9.1. PULIZIA DELLA CANNA FUMARIA

Quando il legno è bruciato lentamente, si producono catrame e altri vapori organici e, in combinazione con l'umidità ambiente, formano il creosoto (fuliggine).

L'eccessivo accumulò di fuliggine può causare problemi nella evacuazione di fumo e persino l'incendio della canna fumaria. Uno spazzacamino dovrebbe fare questa operazione e, allo stesso tempo, dovrebbe effettuare un controllo della stessa. Durante la pulizia è necessario rimuovere il cassetto porta-cenere, la griglia e il deflettore di fumi per favorire la caduta di fuliggine.

L'uso di buste anti-fuliggine è raccomandato durante il funzionamento dell'apparecchio almeno una busta ogni settimana. Queste buste si situano direttamente sul fuoco e possono essere acquistati nello stesso rivenditore Bronpi dove hanno acquistato la stufa.

9.2. PULIZIA DEL VETRO

IMPORTANTE:

La pulizia del vetro deve essere fatta se e solo se il vetro è freddo per evitare l'esplosione dello stesso.

Per la pulizia si devono utilizzare prodotti specifici per pulire il piano di cottura. In nessun caso usare prodotti aggressivi o abrasivi che macchiano il vetro.

È possibile acquistare un prodotto per pulire i vetri vetroceramici BRONPI nello stesso rivenditore dove ha acquistato la stufa.

ROTTURA DI VETRI: i vetri, essendo in vetro-ceramica, sono resistenti al calore fino a 750°C e non sono soggetti a shock termici. La sua rottura può essere causata solamente per shock meccanico (urti o chiusura violenta della porta, ecc.) Pertanto, la sua sostituzione non è inclusa nella garanzia.

9.3. PULIZIA DELLA CENERE

Tutte le stufe hanno un cassetto porta-cenere.

Vi consigliamo di svuotare periodicamente il cassetto porta-cenere, impedendogli di riempire completamente per evitare surriscaldare la griglia. Inoltre, si consiglia di lasciare sempre 2-3 cm di cenere nella base.

9.4. CARATTERISTICHE PER MODELLI CON FORNO

(Solo modelli Suiza e Suiza-Inox)

Questi modelli di stufe con forno, con l'uso e col tempo, possono creare fuliggine all'esterno del tetto del forno. Questi depositi possono bloccare il tiraggio e causare un malfunzionamento dell'apparecchio. Così, devono essere rimossi per mezzo d'un registro di pulizia che incorpora la stufa e che si trova nascosto sotto il anagramma della porta del forno. Questo anagramma deve essere svitato e c'è un foro attraverso il quale è possibile accedere per la pulizia (vedere disegno D51).



Per pulire l'interno del forno bisogna stare attenti perché i prodotti aggressivi sfiniscono la vernice e troppa acqua può ossidare il forno.

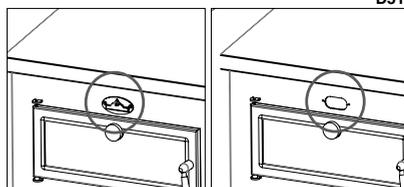

D51

Nel modello Figaro i registri di pulizia (superiore e inferiore) sono nascosti sotto i pezzi in acciaio inossidabile del forno. Per la pulizia, deve rimuovere questi pezzi e poi svitare i coperchi dei registri (vedere disegno D52).

9.5. PULIZIA ESTERIORE



Non pulire la superficie esterna della stufa con acqua o prodotti abrasivi perché può deteriorarsi. Utilizzare un spolverino o un panno leggermente umido.

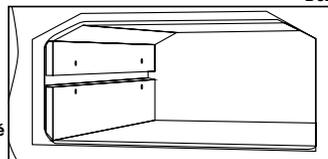

D52

Nel modello Suiza-Inox e Gijón-H Inox, l'interno della camera di cottura del forno è costituito da parti smontabili in acciaio inox (2 guide, tetto e posteriore). Pertanto, per la sua pulizia, queste parti possono essere rimossi seguendo questi passaggi (vedere disegno D53):

- Togliere il tetto, facendolo scorrere verso l'esterno.
- Estrarre le guide laterali, che sono collocati su 4 supporti. Per strarli, dobbiamo tirare su la guida e poi prenderla.
- Infine, rimuovere il tetto che è collocato su 2 supporti.

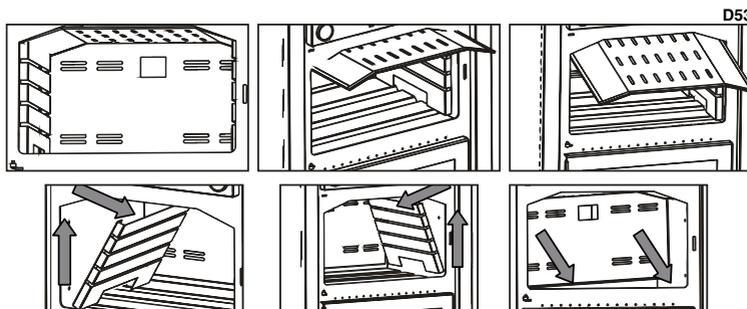

D53

10. INTERRUZIONI STAGIONALI

Dopo completare la pulizia della canna fumaria e della stufa, eliminando totalmente la cenere ed altri residui, chiudere tutte le porte e i controlli regolatori.

È consigliabile fare la pulizia della canna fumaria almeno una volta all'anno. Nel frattempo, controllare lo stato delle giunture perché, se non sono perfettamente integre (cioè, non sono attillate alla porta), non possono garantire un funzionamento affidabile della stufa! Pertanto, sarebbe necessario sostituire le giunture. È possibili acquistare questo ricambio nello stesso rivenditore Bronpi dove si è acquistata la stufa. In caso di umidità nel luogo d'installazione della stufa, collocare sali assorbenti all'interno dell'apparato. Proteggere le parti interne con vaselina neutrale per mantenere il suo aspetto estetico inalterato nel tempo.

11. GUIDA PER LA RISOLUZIONE DI PROBLEMI

PROBLEMA	POSSIBILE CAUSA	SOLUZIONE	
La stufa emette fumo	Uso improprio della stufa	Aprire la presa d'aria primaria alcuni minuti e poi aprire la porta	
	Canna fumaria fredda	Preriscaldare la stufa	
	Canna fumaria bloccata	Ispezionare la canna fumaria e il connettore per sapere se è ostruito o ha eccesso di fuliggine	
	Canna fumaria sovradimensionata	Rinstallare con un diametro adeguato	PROFES
	Canna fumaria stretta	Rinstallare con un diametro adeguato	
	Tiraggio canna fumaria insufficiente	Aggiungere lunghezza al condotto	PROFES
	Canna fumaria con infiltrazioni	Sigillare le connessioni tra le sezioni	PROFES
	Più di un dispositivo collegato al condotto	Scollegare tutti gli altri dispositivi e sigillare le bocche	PROFES
Ritorni d'aria	Uso improprio della stufa	Aprire completamente la presa d'aria primaria un minuto e dopo aprire la porta per pochi minuti	
	Rango di combustione troppo basso. Mancanza di tiraggio	Utilizzare la stufa con un rango adeguato. Aumentare la presa d'aria primaria	
	Eccessivo accumulo di cenere	Svuotare frequentemente il cassetto porta-cenere	
	La canna fumaria non sporge la cima del tetto	Aggiungere lunghezza al condotto	PROFES
Combustione incontrollata	La porta non è chiusa completamente	Chiudere la porta o sostituire le corde di ermeticità	PROFES
	Tiraggio eccessivo	Controllare l'installazione o installare una valvola taglia-tiraggio	PROFES
	Mastice refrattaria danneggiata	Controllare le giunture e utilizzare mastice refrattaria	PROFES
	Canna fumaria sovradimensionata	Rinstallare con un diametro adeguato	PROFES
	Venti forti	Installare un comignolo adeguato	PROFES
	Legno verde o umido di scarsa qualità	Utilizzare legno secco. Secco d'almeno 1 anno	
Calore insufficiente	Legno verde o umido di scarsa qualità	Utilizzare legno secco. Secco d'almeno 2 anni	
	Mancanza d'aria primaria	Aumentare la presa d'aria primaria	
	Canna fumaria con infiltrazioni d'aria	Utilizzare un sistema di canna fumaria isolato	
	Esteriore di muratura della canna fumaria freddo	Isolare termicamente il camino	PROFES
	Perdite di calore nella casa	Sigillare finestre, aperture, etc	

** L'annotazione PROFES significa che l'operazione deve essere eseguita da un professionista.

INDICE | INDEX | INDEX | ÍNDICE | INDICE

12. FICHAS TÉCNICAS - DESPIECES | TECHNICAL SPECIFICATIONS - EXPLODED DRAWINGS | FICHES TECHNIQUES - DÉTAIL DES PIÈCES | FICHAS TÉCNICAS - DESMONTAGEM | SCHEDA TECNICA - ESPLOSI

		84
12.1	SYDNEY	86
12.2	LOUVRE	87
12.3	AVILA	88
12.4	TUDELA	89
12.5	SINTRA	90
12.6	DOVER	91
12.7	VERSALLES	92
12.8	VERSALLES VISION	93
12.9	VERSALLES-C	94
12.10	VERSALLES-C VISION	95
12.11	VALENCIA	96
12.12	VALENCIA VISION	97
12.10	CROACIA	98
12.11	CROACIA VISION	99
12.12	CROACIA-T	100
12.13	CROACIA-T VISION	101
12.11	GIJÓN	102
12.12	GIJÓN-H	103
12.11	LERMA	104
12.12	LERMA-H	105
12.13	FIGARO	106
12.14	MONZA	107
12.15	SUIZA	108
12.16	SUIZA INOX	109
12.17	SENA PLUS	110
12.18	SORIA	111
12.19	OXFORD	112
12.20	ETNA	113
12.21	ORDESA	114
12.22	ALTEA	115
12.23	BREMEN	116
12.24	PRESTON	117
12.25	DERBY	118
12.26	BURY	119

12. FICHAS TÉCNICAS - DESPIECES | TECHNICAL SPECIFICATIONS - EXPLODED DRAWINGS | FICHES TECHNIQUES - DÉTAIL DES PIÈCES | FICHAS TÉCNICAS - DESMONTAGEM | SCHEDE TECNICA - ESPLOSI

DATOS	SYDNEY	LOUVRE	AVILA	TUDELA	SINTRA	DOVER	VERSALLES	VERSALLES-C	VALENCIA	CROACIA	CROACIA-T	GIJÓN	GIJÓN-H	LERMA	LERMA-H
Potencia térmica nominal (Kw) Nominal thermal power (Kw) Puissance thermique nominale (Kw) Potência térmica nominal (Kw) Potenza termica nominale (Kw)	11	11	12	13	9	9.4	12	12	9,5	9	9	11	11	9	9
Rendimiento (%) Efficiency (%) Rendement (%) Rendimento (%) Rendimento (%)	76	76	75	82	77	76	75	75	75	77	77	80	80	76	76
Temperatura humos °C Smoke temperature (°C) Température de fumées (°C) Temperatura fumos °C Temperatura fumi (°C)	346	346	349	260	251	359	355	355	322	342	342	342	342	401	401
Emisión CO (13% O2) CO emission (13% O2) Émission CO (13% O2) Emissão CO (13% O2) Emissione CO (13% O2)	0,09	0,09	0,11	0,12	0,29	0,06	0,13	0,13	0,13	0,10	0,10	0,14	0,14	0,18	0,18
Depresión en la chimenea (Pa) Depression in the chimney (Pa) Dépression en la cheminée (Pa) Depressão no aquecedor (Pa) Depressione nel camino (Pa)	12±2	12±2	12±2	12±2	12±2	12±2	12±2	12±2	12±2	12±2	12±2	12±2	12±2	12±2	12±2
Carga de combustible (Kg/h) Fuel load (Kg/h) (Kg/h) Chargement de combustible. (Kg/h) Carga de combustível. (Kg/h) Carica di combustibile (Kg/h) (Kg/h)	3,4	3,4	3,7	3,85	2,5	3	3,5	3,5	2,4	2,74	2,74	3,2	3,2	2,8	2,8
Salida de humos Ø (mm) Smoke outlet Ø (mm) Sortie de fumées Ø (mm) Saída de fumos Ø (mm) Uscita di fumi Ø (mm)	150	150	150	150	150	150	150	150	150	150	150	150	150	150	150
Longitud máxima de leños (cm) Maximum length of logs (cm) Longueur maximale des bûches (cm) Comprimento máxima lenhos (cm) Lunghezza massima dei tronchi (cm)	50	50	45	45	55	35	55	55	47	47	47	47	47	43	43
Cajón de ceniza extraíble Removable ash pan Bac à cendres amovible Gaveta da cinza extraível Cassetto porta-cenere estraibile	√	√	√	√	√	√	√	√	√	√	√	√	√	√	√
Aire primario regulable Adjustable primary air Air primaire réglable Ar primário regulável Aria primaria regolabile	√	√	√	√	√	√	√	√	√	√	√	√	√	√	√
Aire secundario regulable Adjustable secondary air Air secondaire réglable Ar secundário regulável Aria secundaria regolabile	√	√				√	√	√	√	√	√	√	√	√	√
Peso (Kg) Weight (kg) Poids (kg) Peso (kg) Peso (kg)	97	106	59	92	112	125	154	136	98	110	110	72	106	66	99

FÍGARO	SUIZA	SUIZA INOX	MONZA	SENA PLUS	SORIA	OXFORD	ETNA	ORDESA	ALTEA	BREMEN	PRESTON 9 KW	PRESTON 14 KW	DERBY 9 KW	DERBY 14 KW	BURY 9 KW	BURY 14KW
9,6	10	10	9	12,5	12	4.6-4.6	11.5 - 8.5	10-10	8	11.5	9.2	14.3	9.2	14.3	9.2	14.6
76.6	76	76	70	79	75	81 - 78	75 - 70	76-76	81	78	75	75	75	75	75	76
260	305	305	302	398	349	224 - 246	321 - 328	205 - 296	199	323	298	356	298	356	288	356
0,14	0,25	0,25	0,24	0,09	0,11	0,22 - 0,29	0,28 - 0,05	0,92 - 0,17	0,46	0,09	0,14	0,09	0,14	0,09	0,16	0,11
12±2	12±2	12±2	12±2	12±2	12±2	12±2	12±2	12±2	12±2	12±2	12±2	12±2	12±2	12±2	12±2	12±2
3	3	3	3,3	3,8	3,7	1,3 - 0,75	2,7-1,5	3,2-1,8	2,4	3,34	2,7	4,3	2,7	4,3	2,7	4,3
150	200	200	150	150	150	150	150	150	150	150	150	150	150	150	150	150
38	55	55	50	60	45	30	59	40	40	45	60	60	60	60	60	60
√	√	√	√	√	√	√	√	√	√	√	√	√	√	√	√	√
√	√	√	√	√	√	√	√	√	√	√	√	√	√	√	√	√
√			√	√			√	√	√	√	√	√	√	√	√	√
230	140	143	145	78	56	51	150	103	127	167	127	180	123	174	113	154

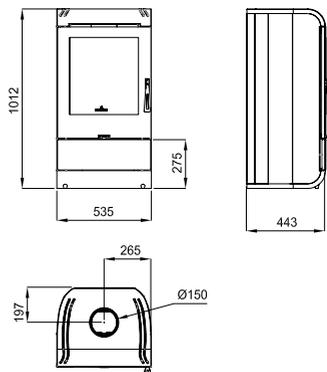
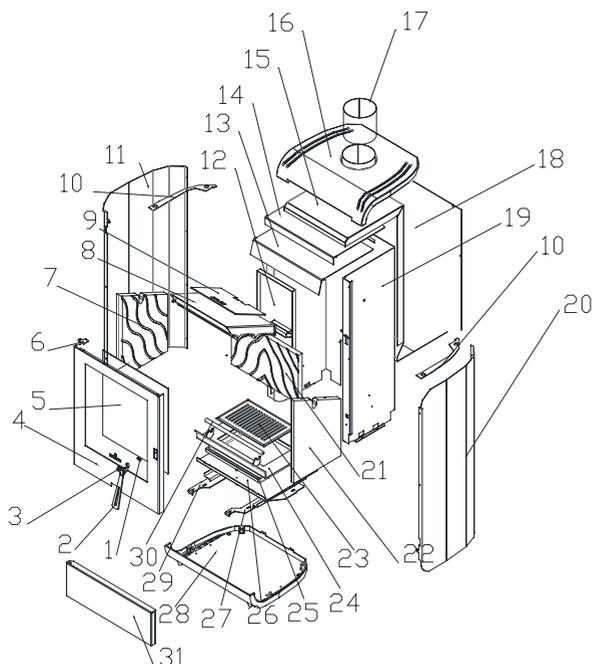

Medida boca util
Usable entrance size
Mesure bouche utile
Medida boca util
Misura bocca utile

375 x 375 x 290 mm

Nº	DESCRIPCIÓN	DESCRIPTION	DESCRIPTION	DESCRIZIÃO	DESCRIZIONE
1	Rodillo y casquillo de cierre	Roller and locking sleeve.	Rouleau et douille de verrouillage	Rolo e anel de bloqueio	Rullo e zeppa di chiusura
2	Maneta	Handle	Manette	Alavanca	Maniglia
3	Arandela y casquillo IN-055	Washer and sleeve IN-055	Rondelle et douille IN-055	Arruela e anel IN-055	Cherchio e innesto IN-055
4	Puerta	Door	Porte	Porta	Porta
5	Cristal	Glass	Vitre	Vidro	Vetro
6	Bisagra	Hinge	Charnière	Dobradiça	Cardine
7	Vermiculita lateral izquierda	Left lateral vermiculite	Vermiculite latérale gauche	Vermiculite lateral esquerda	Vermiculita laterale sinistra
8	Deflector	Baffle plate	Défecteur	Deflector	Deflettore
9	Deflector superior	Higher baffle plate	Défecteur supérieur	Deflector superior	Deflettore superiore
10	Soporte cámara	Chamber support	Support chambre	Supporte câmara	Supporto camera
11	Cámara lateral izquierda	Left chamber	Chambre latérale gauche	Câmara lateral esquerda	Camera laterale sinistra
12	Conductor aire	Air driver	Conducteur d'air	Condutor ar	Conduttore aria
13	Techo limpiacristal	Glass-cleaning ceiling	Toit nettoyante de vitre	Tecto limpavidros	Tetto vetro
14	Techo	Ceiling	Toit	Tecto	Tetto
15	Cámara aire turbina	Air turbine chamber	Chambre d'air turbine	Câmara ar turbina	Camera aria turbina
16	Techo	Ceiling	Toit	Tecto	Tetto
17	Collarín salida de humos	Smoke exit collar	Collerette de sortie de fumées	Anel saída de fumos	Collare di uscita dei fumi
18	Cámara trasera	Rear chamber	Chambre arrière	Câmara traseira	Camera posteriore
19	Cuerpo	Body	Corps	Corpo	Corpo
20	Cámara lateral derecha	Right chamber	Chambre latérale droit	Câmara lateral direita	Camera laterale destra
21	Vermiculita trasera	Rear vermiculite	Vermiculite arrière	Vermiculite traseira	Vermiculita posteriore
22	Vermiculita lateral derecha	Right lateral vermiculite	Vermiculite latérale droit	Vermiculite lateral direita	Vermiculita laterale destra
23	Parilla fundición	Cast-iron grille	Grille en fonte	Greilha fundição	Griglia in ghisa
24	Plano fuego	Firebox	Âtre du foyer	Plano fogo	Piano di fuoco
25	Cajón cenicero	Ash pan	Bac à cendres	Gaveta de cinzas	Cassetto porta-cenere
26	Cajonera	Pan	Caisson	Gaveteira	Cassetto
27	Chapa regulación aire secundario	Secondary air regulation sheet	Tôle de réglage d'air secondaire	Chapa regulação ar secundário	Lastra regolazione aria secondaria
28	Base	Base	Base	Base	Base
29	Chapa regulación aire primario	Primary air regulation sheet	Tôle de réglage d'air primaire	Chapa regulação ar primário	Lastra regolazione aria primaria
30	Salvatroncos	Glass protector for logs	Barre de maintenance de bûches	Salvatroncos	Sotto tronchi
31	Puerta leñero	Woodshed door	Porte bûcheur	Porta para lenha	Porta legnaia

12.2 LOUVRE

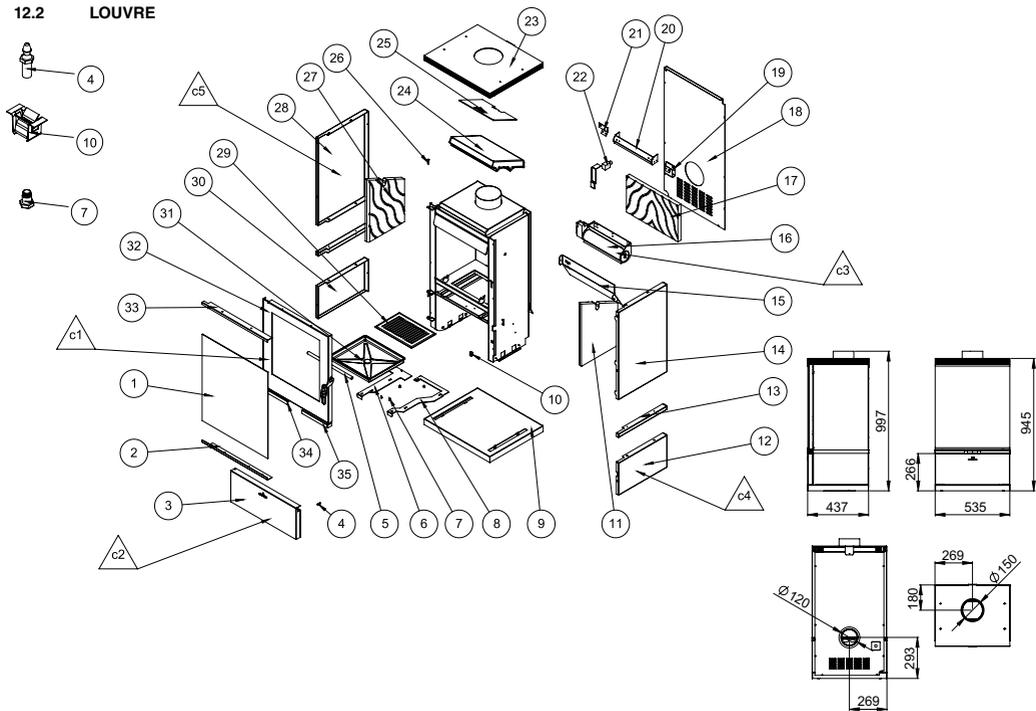

Nº	DESCRIPCIÓN	DESCRIPTION	DESCRIPTION	DESCRIZÃO	DESCRIZIONE
1	Cristal serigrafado	Screen-printed glass	Vitre sérigraphiée	Vidro serigrafado	Vetro serigrafato
2	Sujeta cristal inferior	Lower glass support	Support vitre inférieur	Suporte vidro inferior	Supporto vetro inferiore
3	Puerta leñero	Woodshed door	Porte bûcheur	Porta para lenha	Porta legnaia
4	Vástago	Bar	Barre	Varinha	Barra
5	Salvatroncos	Glass protector for logs	Barre de maintenance de bûches	Salvatroncos	Sotto tronchi
6	Regulación primaria	Primary air regulation	Réglage d'air primaire	Regulação ar primário	Regolazione d'aria primaria
7	Tornillo regulación secundaria	Secondary air regulation screw	Vis de réglage d'air secondaire	Tronillo regulação ar secundária	Vite regolazione aria secundaria
8	Regulación secundaria	Secondary air control	Réglage secondaire	Regulação secundaria	Regolazione secundaria
9	Base	Base	Base	Base	Base
10	Receptaculo	Receptacle	Réceptacle	Ricettaculo	Ricettacolo
11	Vermiculita lateral derecha	Right lateral vermiculite	Vermiculite latérale droit	Vermiculite lateral direita	Vermiculita laterale destra
12	Camara inferior derecha	Right lower chamber	Chambre inférieur droit	Câmara inferior direita	Camera inferiore destra
13	Embellededor inoxidable	Stainless steel trim	Cache-tuyau inoxydable	Embelededor inoxidável	Coprichiusura inossidabile
14	Camara superior derecha	Right higher chamber	Chambre supérieur droit	Câmara superior direita	Camera superiore destra
15	Embellededor turbina	Trim turbine	turbine cache-tuyau	Turbina embelededor	Turbina coprichiusura
16	Turbina	Turbine	turbine	Turbina	Turbina
17	Vermiculita trasera	Rear vermiculite	Vermiculite arrière	Vermiculite traseira	Vermiculita posteriore
18	Trasera	Back part	Arrière	Traseira	Parte posteriore
19	Soporte turbina derecha	Right support Turbine	Turbine support droit	Turbina suporte direita	Turbina soporte destra
20	Turbina soporte	Right support Turbine	Turbine support droit	Turbina suporte direita	Turbina soporte destra
21	Soporte turbina izquierda	Left support Turbine	Turbine support gauche	Turbina suporte esquerda	Turbina soporte sinistra
22	Conjunto cableado + potenciómetro	Wiring set + potentiometer	Set câblage + potentiomètre	Conjunto cablagem + potenciómetro	Set cablaggio + potenziometro
23	Techo	Ceiling	Toit	Tecto	Tetto
24	Deflector	Baffle plate	Défecteur	Deflector	Deflettore
25	Deflector superior	Higher baffle plate	Défecteur supérieur	Deflector superior	Deflettore superiore
26	Pasador puerta	Door pin	Broche porte	Trinco porta	Spilla porta
27	Vermiculita lateral izquierda	Left lateral vermiculite	Vermiculite latérale gauche	Vermiculite lateral esquerda	Vermiculita laterale sinistra
28	Camara superior izquierda	Left higher chamber	Chambre supérieur gauche	Câmara superior esquerda	Camera superiore sinistra
29	Parrilla de fundicion	Cast-iron grille	Grille en fonte	Grelha fundição	Griglia in ghisa
30	Camara inferior izquierda	Left lower chamber	Chambre inférieur gauche	Câmara inferior esquerda	Camera inferiore sinistra
31	Cajon cenicero	Ash pan	Bac à cendres	Gaveta de cinzas	Cassetto porta-cenere
32	Puerta (solo puerta)	Door	Porte	Porta	Porta
33	Sujeta cristal superior	Higher glass support	Support vitre supérieur	Suporte vidro superior	Supporto vetro superiore
34	Embellededor puerta izquierdo	Left trim door	Cache-tuyau porte gauche	Embelededor porta esquerda	Coprichiusura porta sinistra
35	Embellededor puerta derecho	Right trim door	Cache-tuyau porte droit	Embelededor porta direita	Coprichiusura porta destra
C1	Puerta completa sin cristal	Complete door without glass	Porte complète sans vitre	Porta completa sem vidro	Porta completa senza vetro
C2	Puerta leñero completa	Complete woodshed door without glass	Porte bûcheur complète sans vitre	Porta para lenha completa sem vidro	Porta legnaia completa senza vetro
C3	Turbina completa	Complete turbine	Turbine complète	Turbina completa	Turbina completa
C4	Camara derecha completa	Complete right chamber	Chambre droit complète	Câmara direita completa	Camera destra completa
C5	Camara izquierda completa	Complete left chamber	Chambre gauche complète	Câmara esquerda completa	Camera sinistra completa

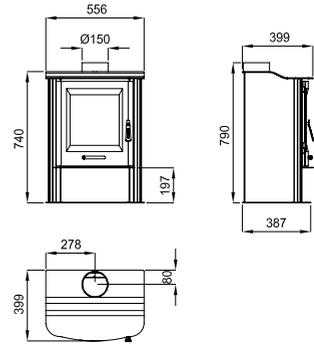
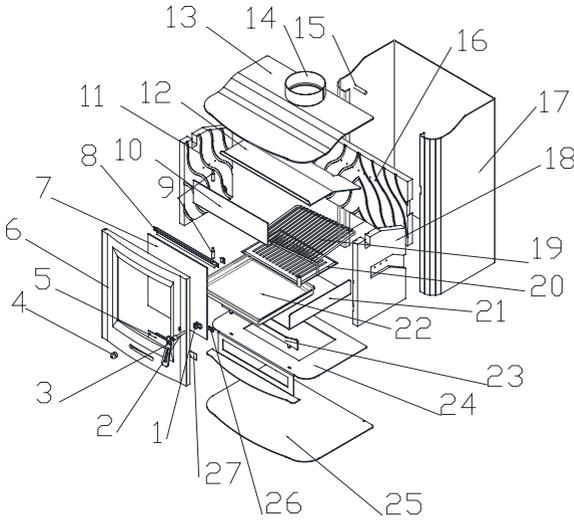

Medida boca util
Usable entrance size
Mesure bouche utile
Medida boca útil
Misura bocca utile

385 x 285 x 270 mm

Nº	DESCRIPCIÓN	DESCRIPTION	DESCRIPTION	DESCRIZÃO	DESCRIZIONE
1	Cuña cierre	Closing wedge	Clavette de fermeture	Cunha fecho	Zeppa di chiusura
2	Eje maneta	Handle axe	Axe manette	Eixo alavanca	Asse maniglia
3	Maneta	Handle	Manette	Alavanca	Maniglia
4	Pomo regulación	Regulation knob	Bouton de réglage	Manipulo regulação	Pomo di regolazione
5	Regulación aire primario	Primary air regulation	Réglage d'air primaire	Regulação ar primário	Regolazione d'aria primaria
6	Puerta	Door	Porte	Porta	Porta
7	Cristal	Glass	Vitre	Vidro	Vetro
8	Conductor aire secundario	Secondary air driver	Conducteur d'air secondaire	Conductor ar secundário	Conduttore d'aria secundaria
9	Bisagra	Hinge	Charnière	Dobradiça	Cardine
10	Frontal	Frontal part	Frontal	Frontal	Frontale
11	Vermiculita lateral izquierda	Left lateral vermiculite	Vermiculite latérale gauche	Vermiculite lateral esquerda	Vermiculita laterale sinistra
12	Deflector	Baffle plate	Défecteur	Deflector	Deflettore
13	Techo	Ceiling	Toit	Tecto	Tetto
14	Collarín salida de humos	Smoke exit collar	Collerette de sortie de fumées	Anel saída de fumos	Collare di uscita dei fumi
15	Soporte deflector	Baffle plate support	Support déflecteur	Suporte deflector	Supporto deflettore
16	Vermiculita trasera	Rear vermiculite	Vermiculite arrière	Vermiculite traseira	Vermiculita posteriore
17	Cuerpo	Body	Corps	Corpo	Corpo
18	Vermiculita lateral derecha	Right lateral vermiculite	Vermiculite latérale droit	Vermiculite lateral direita	Vermiculita laterale destra
19	Parrilla de asados	Roasting grille	Grille de rôtir	Grilha de assados	Griglia da arrostitre
20	Parrilla de fundición	Cast-iron grate	Grille en fonte	Grilha de assados	Griglia in ghisa
21	Cajonera	Ash pan	Caisson	Gaveteira	Cassetto
22	Cajón cenicero	Ash pan	Bac à cendres	Gaveta de cinzas	Cassetto porta-cenere
23	Salvatroncos	Glass protector for logs	Barre de maintenance de bûches	Salvatroncos	Sotto tronchi
24	Plano de fuego	Firebox	Âtre du foyer	Plano de fogo	Piano di fuoco
25	Base	Base	Base	Base	Base
26	Chapa sujeta cristal	Glass support sheet	Tôle fixateur vitre	Chapa agarrada vidro	Lastra supporto vetro
27	Chapa sujeta reg. aire primario	Primary air regulator sheet	Tôle fixateur reg. air primaire	Chapa agarrada reg. ar primário	Lastra supporto reg. aria primaria

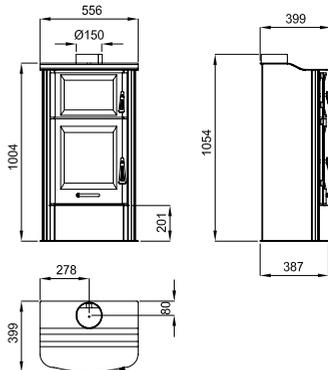
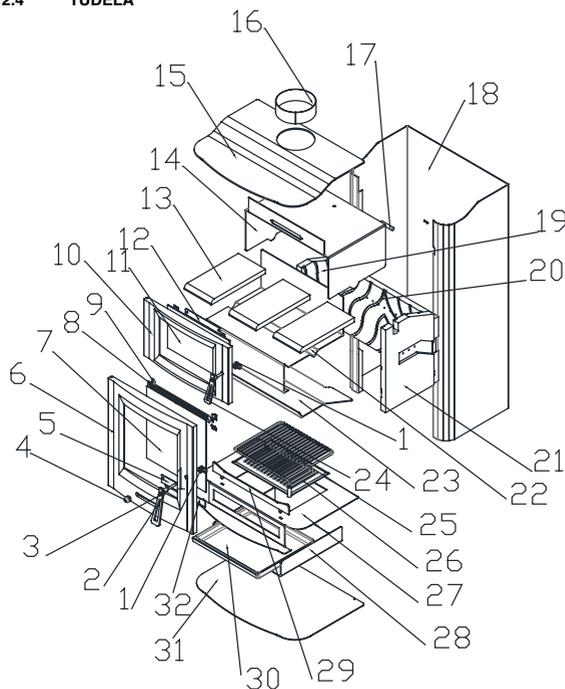

Medida boca util
Usable entrance size
Mesure bouche utile
Medida boca útil
Misura bocca utile

385 x 285 x 270 mm

Medida horno util
Usable oven size
Mesure four utile
Medida forno útil
Misura forno utile

385 x 150 x 270 mm

Nº	DESCRIPCIÓN	DESCRIPTION	DESCRIPTION	DESCRIZIÃO	DESCRIZIONE
1	Cuña cierre	Closing wedge	Clavette de fermeture	Cunha fecho	Zeppa di chiusura
2	Eje maneta	Handle axe	Axe manette	Eixo alavanca	Asse maniglia
3	Maneta cámara combustión	Combustion chamber handle	Manette de la chambre de combustion	Alavanca Câmara combustão	Maniglia camera di combustione
4	Pomo regulación	Regulation knob	Bouton de réglage	Manipulo regulação	Pomo di regolazione
5	Regulación aire primario	Primary air regulation	Réglage d'air primaire	Regulação ar primário	Regolazione d'aria primaria
6	Puerta cámara combustión	Combustion chamber door	Porte de la chambre de combustion	Porta Câmara combustão	Porta camera combustione
7	Cristal cámara combustión	Combustion chamber glass	Vitre de la chambre de combustion	Vidro Câmara combustão	Vetro camera di combustione
8	Conductor aire secundario	Secondary air driver	Conducteur d'air secondaire	Conductor ar secundário	Conduttore d'aria secundaria
9	Chapa sujeta cristal	Glass support sheet	Tôle fixateur vitre	Chapa agarrada vidro	Lastra supporto vetro
10	Puerta horno	Oven door	Porte du four	Porta forno	Porta forno
11	Cristal horno	Oven glass	Vitre de la porte du four	Vidro forno	Vetro forno
12	Registro antihollin	Anti-soot register	Registre anti-suie	Registo anti-fuligem	Registro antifulligine
13	Ladrillo refractario	Firebrick	Brique réfractaire	Tijolorefractário	Mattone refrattario
14	Techo horno	Oven ceiling	Toit four	Tecto forno	Tetto forno
15	Techo	Ceiling	Toit	Tecto	Tetto
16	Collarín salida de humos	Smoke exit collar	Collerette de sortie de fumées	Anel saída de fumos	Collare di uscita dei fumi
17	Soporte	Support	Support	Soporte	Soporte
18	Cuerpo	Body	Corps	Corpo	Corpo
19	Vermiculita lateral izqda.	Left lateral vermiculite	Vermiculite latérale gauche	Vermiculite lateral izqda.	Vermiculita laterale sinistra
20	Vermiculita trasera	Rear vermiculite	Vermiculite arrière	Vermiculite traseira	Vermiculita posteriore
21	Vermiculita lateral dcha.	Right lateral vermiculite	Vermiculite latérale droite	Vermiculite lateral dta.	Vermiculita laterale destra
22	Base horno	Oven base	Base four	Base forno	Base forno
23	Deflector	Baffle plate	Défecteur	Deflettor	Deflettor
24	Maneta horno	Oven handle	Manette du four	Alavanca forno	Maniglia forno
25	Parrilla de asados	Roasting grille	Grille de rôtir	Grilha de assados	Griglia da arrostitre
26	Parrilla fundición	Cast-iron grille	Grille en fonte	Grilha fundição	Griglia in ghisa
27	Piano fuego	Firebox	Âtre du foyer	Piano fogo	Piano di fuoco
28	Cajonera	Ash pan	Caisson	Gaveteira	Cassetto
29	Salvatroncos	Glass protector for logs	Barre de maintenance de bûches	Salvatroncos	Sotto tronchi
30	Cajón cenicero	Ash pan	Bac à cendres	Gaveta de cinzas	Cassetto porta-cenere
31	Base	Base	Base	Base	Base
32	Chapa sujeta reg. primario	Primary air regulator sheet	Tôle fixateur reg. primaire	Chapa agarra reg. primário	Lastra supporto reg. primario

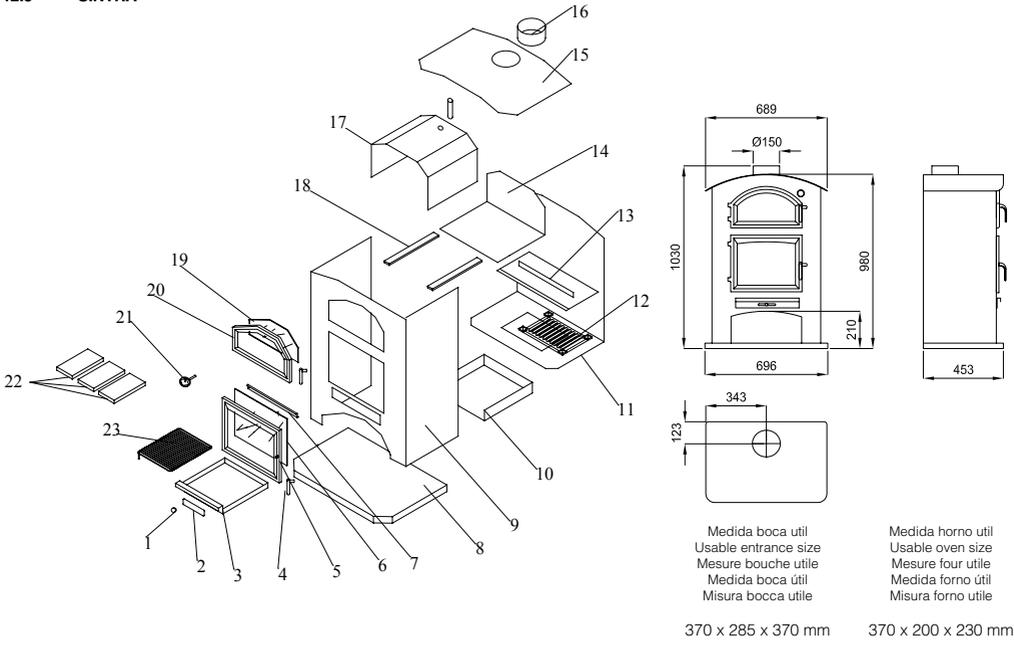

Nº	DESCRIPCIÓN	DESCRIPTION	DESCRIPTION	DESCRICOÃO	DESCRIZIONE
1	Pomo	Knob	Bouton	Manipulo	Pomo
2	Regulación aire primario	Primary air regulation	Réglage d'air primaire	Regulação ar primário	Regolazione d'aria primaria
3	Cajón cenicero	Ash pan	Bac à cendres	Gaveta de cinzas	Cassetto porta-cenere
4	Maneta	Handle	Manette	Alavanca	Maniglia
5	Puerta	Door	Porte	Porta	Porta
6	Cristal	Glass	Vitre	Vidro	Vetro
7	Conductor aire secundario	Secondary air driver	Conducteur d'air secondaire	Condutor ar secundário	Conduttore d'aria secondaria
8	Base horno	Oven base	Base four	Base forno	Base forno
9	Cuerpo	Body	Corps	Corpo	Corpo
10	Cajonera	Ash pan	Caisson	Gaveteira	Cassetto
11	Plano de fuego	Firebox	Âtre du foyer	Plano de fogo	Piano di fuoco
12	Rejilla	Grate	Grille en fonte	Grelha	Griglia
13	Deflector	Baffle plate	Déflecteur	Deflector	Deflettore
14	Base horno	Oven base	Base four	Base forno	Base forno
15	Techo	Ceiling	Toit	Tecto	Tetto
16	Salida humos	Smoke outlet	Sortie de fumées	Saída fumos	Uscita fumi
17	Horno	Oven	Four	Forno	Forno
18	Tope	Stop	Butée	Tope	Limite
19	Cristal	Glass	Vitre	Vidro	Vetro
20	Puerta horno	Oven door	Porte du four	Porta forno	Porta forno
21	Termómetro	Thermometer	Thermomètre	Termómetro	Termometro
22	Ladrillo refractario	Firebrick	Brique réfractaire	Tijolo refractário	Mattone refrattario
23	Parrilla asados	Roasting grille	Grille de rôtir	Grelha assados	Griglia da arrostitre

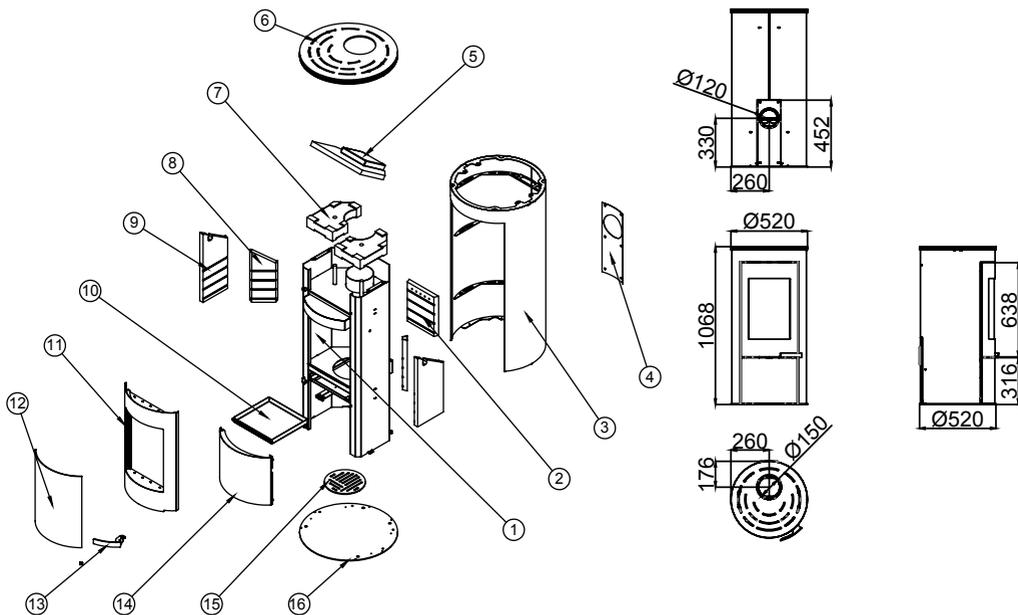

Nº	DESCRIPCIÓN	DESCRIPTION	DESCRIPTION	DESCRIZIÃO	DESCRIZIONE
1	Cuerpo	Body	Corps	Corpo	Corpo
2	Vermiculita trasera	Rear vermiculite	Vermiculite arrière	Vermiculite traseira	Vermiculita posteriore
3	Camara	Chamber	Chambre	Câmara	Camera
4	Trasera	Rear	Arrière	Traseira	Posteriore
5	Deflector	Baffle plate	Défecteur	Defletor	Deflettore
6	Techo	Ceiling	Toit	Tecto	Tetto
7	Acumulador térmico	Thermal storage	Accumulateur thermique	Acumulador de calor	Accumulatore di calore
8	Vermiculita lateral 1	Lateral vermiculite 1	Vermiculite latérale 1	Vermiculite lateral 1	Vermiculita laterale 1
9	Vermiculita lateral 2	Lateral vermiculite 2	Vermiculite latérale 2	Vermiculite lateral 2	Vermiculita laterale 2
10	Cajón cenicero	Ash pan	Bac à cendres	Gaveta de cinzas	Cassetto porta-cenere
11	Puerta	Door	Porte	Porta	Porta
12	Cristal	Glass	Vitre	Vidro	Vetro
13	Maneta	Handle	Manette	Alavanca	Manette
14	Puerta leñero	Woodshed door	Porte bûcheur	Porta para lenha	Porta legnaia
15	Rejilla	Grate	Grille en fonte	Grelha	Griglia
16	Base	Base	Base	Base	Base

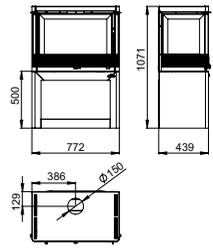
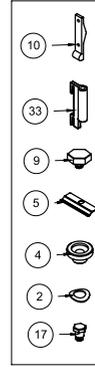
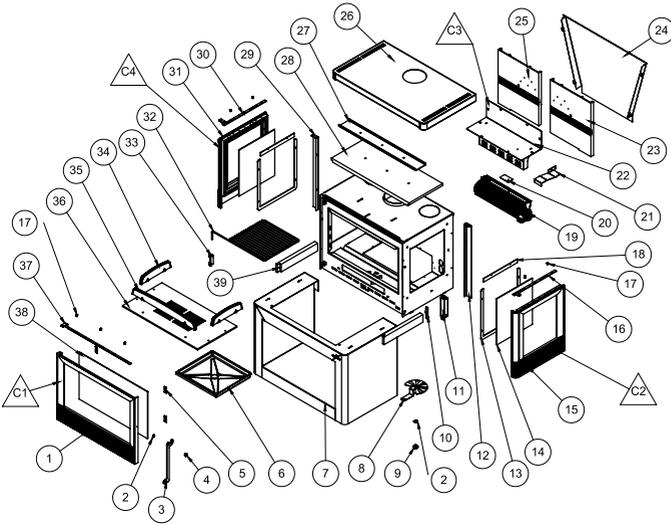

Nº	DESCRIPCIÓN	DESCRIPTION	DESCRIPTION	DESCRIÇÃO	DESCRIZIONE
1	Puerta	Door	Porte	Porta	Porta
2	Arandela muelle aplastada	Crushed spring washer	Rondelle ressort écrasée	Arandela mola esmagada	Rondella molla schiacciata
3	Maneta	Handle	Manette	Alavanca	Maniglia
4	Casquillo maneta	Handle cap	Douille manette	Anel Alavanca	Innesto maniglia
5	Chapa sujeta cristal	Glass support sheet	tôle fixateur vitre	Chapa agarrada vidro	Lastra supporto vetro
6	Cajon cenicero	Ash pan	Bac à cendres	Gaveta de cinzas	Cassetto porta-cenere
7	Leñero	Woodshed	Bûcheur	Lenha	Legnaia
8	Regulación primaria	Primary air regulation	Réglage d'air primaire	Regulação ar primário	Regolazione d'aria primaria
9	Sujección primario m8	Primary regulation fastener m8	Fixation primaire m8	Fixação primário m8	Fissaggio primario m8
10	Pletina apriete cierre regulable	Tightening plate	Plaque de serrage	Placa de aperto	Piastra fissaggio
11	Cajetin cierre	Box	Boîte	Caixa	Scatola
12	Marco vertical derecho	Right vertical frame	Cadre vertical droit	Moldura vertical direito	Cornice verticale destro
13	Limpia cristal lateral	Side glass cleaning	Nettoyant de vitre latéral	Limpavidro lateral	Tergivetro laterale
14	Cristal costados	Side glass	Vitre latéral	Vidro lateral	Vetro laterale
15	Costado derecho	Right side	Côté droit	Lado direito	Lato destro
16	Regulación secundaria derecha	Right secondary air control	Réglage secondaire droit	Regulação secundária direito	Regolazione secundaria destro
17	Tornillo m5x11	m5x11 Screw	Vis m5x11	Tornillo m5x11	Vite m5x11
18	Sujeta cristal costado	Side glass support	Fixateur vitre côté	Agarrada vidro lado	Supporto vetro lato
19	Turbina	Turbine	Turbine	Turbina	Turbina
20	Sujección napa	Insulation support	Fixation isolant	Fixação isolante	Fissaggio isolante
21	Protector turbina	Turbine protector	Protecteur turbine	Protetor turbina	Protettore turbina
22	Soporte turbina	Right support Turbine	Turbine support droit	Turbina suporte direita	Turbina soporte destra
23	Placa trasera derecha	Right rear sheet	tôle arrière droit	Placa traseira direita	Piastra posteriore destra
24	Camara trasera	Rear chamber	Chambre arrière	Camara traseira	Camera posteriore
25	Placa trasera izquierda	Left rear sheet	tôle arrière gauche	Placa traseira esquerda	Piastra posteriore sinistra
26	Techo	Ceiling	toit	Tecto	Tetto
27	Refuerzo deflector	Baffle plate reinforcement	Renforcement déflecteur	Reforço deflector	Rinforzo deflettore
28	Deflector	Baffle plate	Défecteur	Deflector	Deflettore
29	Marco vertical izquierdo	Left vertical frame	Cadre vertical gauche	Moldura vertical esquerda	Cornice verticale sinistra
30	Regulación secundaria izquierda	Secondary air control	Réglage secondaire	Regulação secundária	Regolazione secundaria
31	Costado izquierdo	Left side	Côté gauche	Lado esquerdo	Lato sinistro
32	Parrilla asados	Roasting grille	Grille de rôtir	Greilha assados	Griglia da arrostitre
33	Soporte parrilla asados	Roasting grille support	Fixer grille de rôtir	Prende grelha assados	Supporto griglia da arrostitre
34	Salvatroncos lateral	Lateral glass protector for logs	Barre de maintenance de bûches latéral	Salva troncos lateral	Salva-tronchi laterale
35	Salvatroncos	Glass protector for logs	Barre de maintenance de bûches	Salvatroncos	Sotto tronchi
36	Parrilla fundición	Cast-iron grille	Grille en fonte	Greilha fundição	Griglia in ghisa
37	Regulación secundaria puerta	Door secondary air control	Réglage secondaire porte	Regulação secundária porta	Regolazione secundaria porta
38	Cristal puerta	Glass door	Vitre porte	Vidro porta	Vetro porta
39	Vermiculita lateral	Lateral vermiculite	Vermiculite latérale	Vermiculite lateral	Vermiculita laterale
C1	Puerta completa sin cristal	Complete door without glass	Porte complète sans vitre	Porta completa sem vidro	Porta completa senza vetro
C2	Costado derecho completo sin cristal	Complete right side without glass	Côté droit complète sans vitre	Lado derecho completa sem vidro	Lato destro completa senza vetro
C3	Turbina completa	Complete turbine	Turbine complète	Turbina completa	Turbina completa
C4	Costado izquierdo completo sin cristal	Complete left side without glass	Côté gauche complète sans vitre	Lado izquierdo completa sem vidro	Lato sinistro completa senza vetro

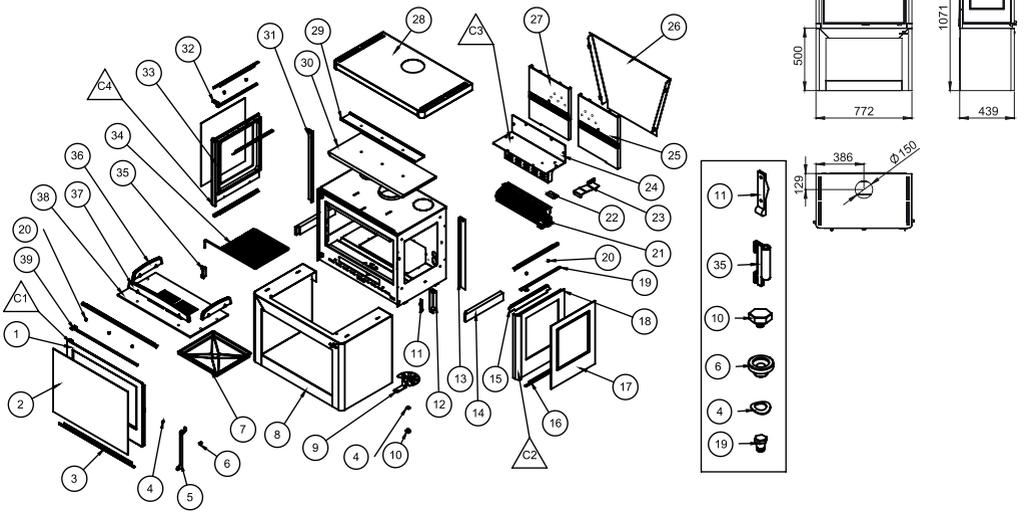

Nº	DESCRIPCIÓN	DESCRIPTION	DESCRIPTION	DESCRIPÇÃO	DESCRIZIONE
1	Puerta	Door	Porte	Porta	Porta
2	Cristal puerta	Glass door	Vitre porte	Vidro porta	Vetro porta
3	Sujeta cristal puerta	Door glass support	Fixateur vitre porte	Agarrada vidro porta	Supporto vetro porta
4	Arandela muelle aplastada	Crushed spring washer	Rondelle ressort écrasée	Arandela mola esmagada	Rondella molla schiacciata
5	Maneta	Handle	Manette	Alavanca	Maniglia
6	Casquillo maneta	Handle cap	Douille manette	Anel Alavanca	Innesto maniglia
7	Cajon cenicero	Ash pan	Bac à cendres	Gaveta de cinzas	Cassetto porta-cenere
8	Leñero	Woodshed	Bûcheur	Lenha	Legnaia
9	Regulación primaria	Primary air regulation	Réglage d'air primaire	Regulação ar primário	Regolazione d'aria primaria
10	Sujecion primario m8	Primary regulation fastener m8	Fixation primaire m8	Fixação primário m8	Fissaggio primario m8
11	Pletina apriete cierre regulable	Tightening plate	Plaque de serrage	Placa de aperto	Piastra fissaggio
12	Cajetin cierre	Box	Boîte	Caixa	Scatola
13	Marco vertical derecho	Right vertical frame	Cadre vertical droit	Moldura vertical direito	Cornice verticale destro
14	Vermiculita lateral	Lateral vermiculite	Vermiculite latérale	Vermiculite lateral	Vermiculita laterale
15	Limpia cristal lateral	Side glass cleaning	Nettoyant de vitre latéral	Limpavidro lateral	Tergivetro laterale
16	Sujeta cristal costados	Side glass support	Fixateur vitre côté	Agarrada vidro lado	Supporto vetro lado
17	Cristal costados	Side glass	Vitre lateral	Vidro lateral	Vetro laterale
18	Costado derecho	Right side	Côté droit	Lado derecho	Lato destro
19	Regulación secundaria derecha	Right secondary air control	Réglage secondaire droit	Regulação secundária direito	Regolazione secundaria destro
20	Tornillo m5x11	m5x11 Screw	Vis m5x11	Tornillo m5x11	Vite m5x11
21	Turbina	Turbine	Turbine	Turbina	Turbina
22	Sujeción napa	Insulation support	Fixation isolant	Fixação isolante	Fissaggio isolante
23	Protector turbina	Turbine protector	Protecteur turbine	Protetor turbina	Protettore turbina
24	Soporte turbina	Right support Turbine	Turbine support droit	Turbina suporte direita	Turbina soporte destra
25	Placa trasera derecha	Right rear sheet	Tôle arrière droit	Placa traseira direita	Piastra posteriore destra
26	Camara trasera	Rear chamber	Chambre arrière	Câmara traseira	Camera posteriore
27	Placa trasera izquierda	Left rear sheet	Tôle arrière gauche	Placa traseira esquerda	Piastra posteriore sinistra
28	Techo	Ceiling	Toit	Tecto	Tetto
29	Refuerzo deflector	Baffle plate reinforcement	Renforcement déflecteur	Reforço deflector	Rinforzo deflettore
30	Deflector	Baffle plate	Déflecteur	Deflettor	Deflettore
31	Marco vertical izquierdo	Left vertical frame	Cadre vertical gauche	Moldura vertical esquerda	Cornice verticale sinistra
32	Regulación secundaria izquierda	Secondary air control	Réglage secondaire	Regulação secundária	Regolazione secundaria
33	Costado izquierdo	Left side	Côté gauche	Lado izquierdo	Lato sinistro
34	Parrilla asados	Roasting grille	Grille de rôtir	Grelha assados	Griglia da arrostitire
35	Soporte parrilla asados	Roasting grille support	Fixer grille de rôtir	Prende grelha assados	Supporto griglia da arrostitire
36	Salvatroncos lateral	Lateral glass protector for logs	Barre de maintenance de bûches latéral	Salva troncos lateral	Salva-tronchi laterale
37	Salvatroncos	Glass protector for logs	Barre de maintenance de bûches	Salvatroncos	Sotto tronchi
38	Parrilla fundicion	Cast-iron grille	Grille en fonte	Grelha fundição	Griglia in ghisa
39	Regulación secundaria puerta	Door secondary air control	Réglage secondaire porte	Regulação secundária porta	Regolazione secundaria porta
C1	Puerta completa sin cristal	Complete door without glass	Porte complète sans vitre	Porta completa sem vidro	Porta completa senza vetro
C2	Costado derecho completo sin cristal	Complete right side without glass	Côté droit complète sans vitre	Lado derecho completa sem vidro	Lato destro completa senza vetro
C3	Turbina completa	Complete turbine	Turbine complète	Turbina completa	Turbina completa
C4	Costado izquierdo completo sin cristal	Complete left side without glass	Côté gauche complète sans vitre	Lado izquierdo completa sem vidro	Lato sinistro completa senza vetro

12.9 VERSALLES-C

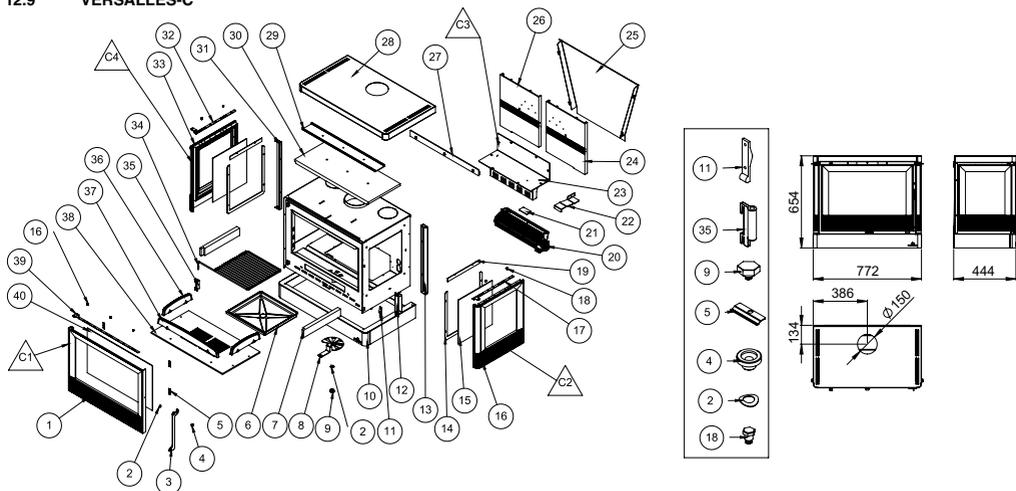

Nº	DESCRIPCIÓN	DESCRIPTION	DESCRIPTION	DESCRIZIÃO	DESCRIZIONE
1	Puerta	Door	Porte	Porta	Porta
2	Arandela muelle	Spring's washer	Rondelle ressort	Arandela mola	Rondella molla
3	Maneta	Handle	Manette	Alavanca	Maniglia
4	Casquillo maneta	Handle cap	Douille manette	Anel Alavanca	Innesto maniglia
5	Chapa sujeta cristal	Glass support sheet	Tôle fixateur vitre	Chapa agarrada vidro	Lastra supporto vetro
6	Cajon cenicero	Ash pan	Bac à cendres	Gaveta de cinzas	Cassetto porta-cenere
7	Vermiculita lateral	Lateral vermiculite	Vermiculite latérale	Vermiculite lateral	Vermiculita laterale
8	Regulación primaria	Primary air regulation	Réglage d'air primaire	Regulação ar primário	Regolazione d'aria primaria
9	Sujecion primario m8	Primary regulation fastener m8	Fixation primaire m8	Fixação primário m8	Fissaggio primario m8
10	Peana	Base	Base	Base	Base
11	Pletina apriete cierre regulable	Tightening plate	Plaque de serrage	Placa de aperto	Piastra fissaggio
12	Cajetin cierre	Box	Boîte	Caixa	Scatola
13	Marco vertical derecho	Right vertical frame	Cadre vertical droit	Moldura vertical direito	Cornice verticale destro
14	Sujeta cristal costados	Side glass support	Fixateur vitre côté	Aqarrada vidro lado	Supporto vetro lado
15	Cristal costados	Side glass	Vitre latéral	Vidro lateral	Vetro laterale
16	Costado derecho	Right side	Côté droit	Lado derecho	Lato destro
17	Regulación secundaria derecha	Right secondary air control	Réglage secondaire droit	Regulação secundária direito	Regolazione secundaria destro
18	Tornillo m5x11	m5x11 Screw	Vis m5x11	Tornillo m5x11	Vite m5x11
19	Limpia cristal costados	Side glass cleaning	Nettoyant de vitre latéral	Limpavidro lateral	Tergivetro laterale
20	Turbina	Turbine	Turbine	Turbina	Turbina
21	Sujeción napa	Insulation support	Fixation isolant	Fixação isolante	Fissaggio isolante
22	Protector turbina	Turbine protector	Protecteur turbine	Protetor turbina	Protettore turbina
23	Protector turbina	Turbine protector	Protecteur turbine	Protetor turbina	Protettore turbina
24	Placa trasera derecha	Right rear sheet	Tôle arrière droit	Placa traseira direita	Piastra posteriore destra
25	Camara trasera	Rear chamber	Chambre arrière	Camara traseira	Camera posteriore
26	Placa trasera izquierda	Left rear sheet	Tôle arrière gauche	Placa traseira esquerda	Piastra posteriore sinistra
27	Soporte pared	Wall support	Support mural	Suporte de parede	Supporto a parete
28	Techo	Ceiling	Toit	Tecto	Tetto
29	Refuerzo deflector	Baffle plate reinforcement	Renforcement déflecteur	Reforço deflector	Rinforzo deflettore
30	Deflector	Baffle plate	Déflecteur	Deflector	Deflettore
31	Marco vertical izquierdo	Left vertical frame	Cadre vertical gauche	Moldura vertical esquerda	Cornice verticale sinistra
32	Regulación secundaria izquierda	Secondary air control	Réglage secondaire	Regulação secundária	Regolazione secundaria
33	Costado izquierdo	Left side	Côté gauche	Lado izquierdo	Lato sinistro
34	Parrilla asados	Roasting grille	Grille de rôtir	Grelha assados	Griglia da arrostire
35	Soporte parrilla asados	Roasting grille support	Fixer grille de rôtir	Prende grelha assados	Supporto griglia da arrostire
36	Salvatroncos lateral	Lateral glass protector for logs	Barre de maintenance de bûches latéral	Salva troncos lateral	Salva-tronchi laterale
37	Salvatroncos	Glass protector for logs	Barre de maintenance de bûches	Salvatroncos	Sotto tronchi
38	Parrilla fundicion	Cast-iron grille	Grille en fonte	Grelha fundição	Griglia in ghisa
39	Regulación secundaria puerta	Door secondary air control	Réglage secondaire porte	Regulação secundária porta	Regolazione secundaria porta
40	Cristal puerta	Glass door	Vitre porte	Vidro porta	Vetro porta
C1	Puerta completa sin cristal	Complete door without glass	Porte complète sans vitre	Porta completa sem vidro	Porta completa senza vetro
C2	Costado derecho completo sin cristal	Complete right side without glass	Côté droit complète sans vitre	Lado derecho completa sem vidro	Lato destro completa senza vetro
C3	Turbina completa	Complete turbine	Turbine complète	Turbina completa	Turbina completa
C4	Costado izquierdo completo sin cristal	Complete left side without glass	Côté gauche complète sans vitre	Lado izquierdo completa sem vidro	Lato sinistro completa senza vetro

12.10 VERSALLES-C VISION

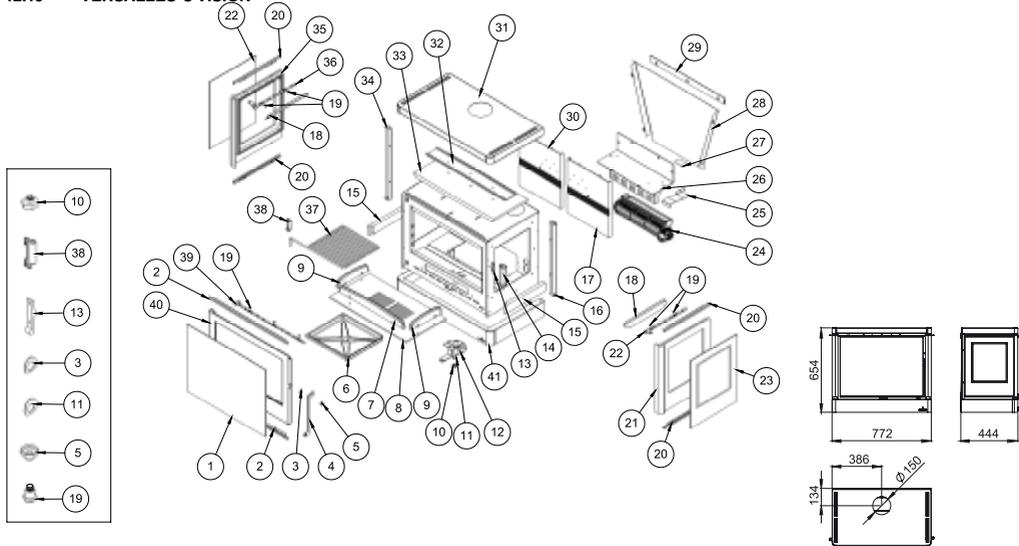

Nº	DESCRIPCIÓN	DESCRIPTION	DESCRIPTION	DESCRIPÇÃO	DESCRIZIONE
1	Puerta	Door	Porte	Porta	Porta
2	Arandela muelle	Spring's washer	Rondelle ressort	Arandela mola	Rondella molla
3	Maneta	Handle	Manette	Alavanca	Maniglia
4	Casquillo maneta	Handle cap	Douille manette	Anel Alavanca	Innesto maniglia
5	Chapa sujeta cristal	Glass support sheet	Tôle fixateur vitre	Chapa agarrada vidro	Lastra supporto vetro
6	Cajon cenicero	Ash pan	Bac à cendres	Gaveta de cinzas	Cassetto porta-cenere
7	Vermiculita lateral	Lateral vermiculite	Vermiculite latérale	Vermiculite lateral	Vermiculita laterale
8	Regulación primaria	Primary air regulation	Réglage d'air primaire	Regulação ar primário	Regolazione d'aria primaria
9	Sujecion primario m8	Primary regulation fastener m8	Fixateur primaire m8	Fixação primário m8	Fissaggio primario m8
10	Peana	Base	Base	Base	Base
11	Pletina apriete cierre regulable	Tightening plate	Plaque de serrage	Placa de aperto	Piastra fissaggio
12	Cajetin cierre	Box	Boîte	Caixa	Scatola
13	Marco vertical derecho	Right vertical frame	Cadre vertical droit	Moldura vertical direito	Cornice verticale destro
14	Sujeta cristal costados	Side glass support	Fixateur vitre côté	Agarrada vidro lado	Supporto vetro lado
15	Cristal costados	Side glass	Vitre latéral	Vidro lateral	Vetro laterale
16	Costado derecho	Right side	Côté droit	Lado derecho	Lato destro
17	Regulación secundaria derecha	Right secondary air control	Réglage secondaire droit	Regulação secundária direito	Regolazione secundaria destro
18	Tornillo m5x11	m5x11 Screw	Vis m5x11	Tornillo m5x11	Vite m5x11
19	Limpia cristal costados	Side glass cleaning	Nettoyant de vitre latéral	Limpavidro lateral	Tergivetro laterale
20	Turbina	Turbine	Turbine	Turbina	Turbina
21	Sujeción napa	Insulation support	Fixation isolant	Fixação isolante	Fissaggio isolante
22	Protector turbina	Turbine protector	Protecteur turbine	Protetor turbina	Protettore turbina
23	Protector turbina	Turbine protector	Protecteur turbine	Protetor turbina	Protettore turbina
24	Placa trasera derecha	Right rear sheet	Tôle arrière droit	Placa traseira direita	Piastra posteriore destra
25	Camara trasera	Rear chamber	Chambre arrière	Câmara traseira	Camera posteriore
26	Placa trasera izquierda	Left rear sheet	Tôle arrière gauche	Placa traseira esquerda	Piastra posteriore sinistra
27	Soporte pared	Wall support	Support mural	Soporte de parede	Supporto a parete
28	Techo	Ceiling	Toit	Tecto	Tetto
29	Refuerzo deflector	Baffle plate reinforcement	Renforcement déflecteur	Reforço deflector	Rinforzo deflettore
30	Deflector	Baffle plate	Déflecteur	Deflector	Deflettore
31	Marco vertical izquierdo				
32	Regulación secundaria izquierda	Secondary air control	Réglage secondaire	Regulação secundária	Regolazione secundaria
33	Costado izquierdo	Left side	Côté gauche	Lado izquierdo	Lato sinistro
34	Parrilla asados	Roasting grille	Grille de rôtir	Grilla da assados	Griglia da arrostire
35	Soporte parrilla asados	Roasting grille support	Fixer grille de rôtir	Prende grelha assados	Supporto griglia da arrostire
36	Salvatroncos lateral	Lateral glass protector for logs	Barre de maintenance de bûches latéral	Salva troncos lateral	Salva-tronchi laterale
37	Salvatroncos	Glass protector for logs	Barre de maintenance de bûches	Salvatroncos	Sotto tronchi
38	Parrilla fundicion	Cast-iron grille	Grille en fonte	Grelha fundição	Griglia in ghisa
39	Regulación secundaria puerta	Door secondary air control	Réglage secondaire porte	Regulação secundária porta	Regolazione secundaria porta
40	Cristal puerta	Glass door	Vitre porte	Vidro porta	Vetro porta
C1	Puerta completa sin cristal	Complete door without glass	Porte complète sans vitre	Porta completa sem vidro	Porta completa senza vetro
C2	Costado derecho completo sin cristal	Complete right side without glass	Côté droit complète sans vitre	Lado derecho completa sem vidro	Lato destro completa senza vetro
C3	Turbina completa	Complete turbine	Turbine complète	Turbina completa	Turbina completa
C4	Costado izquierdo completo sin cristal	Complete left side without glass	Côté gauche complète sans vitre	Lado izquierdo completa sem vidro	Lato sinistro completa senza vetro

12.11 VALENCIA

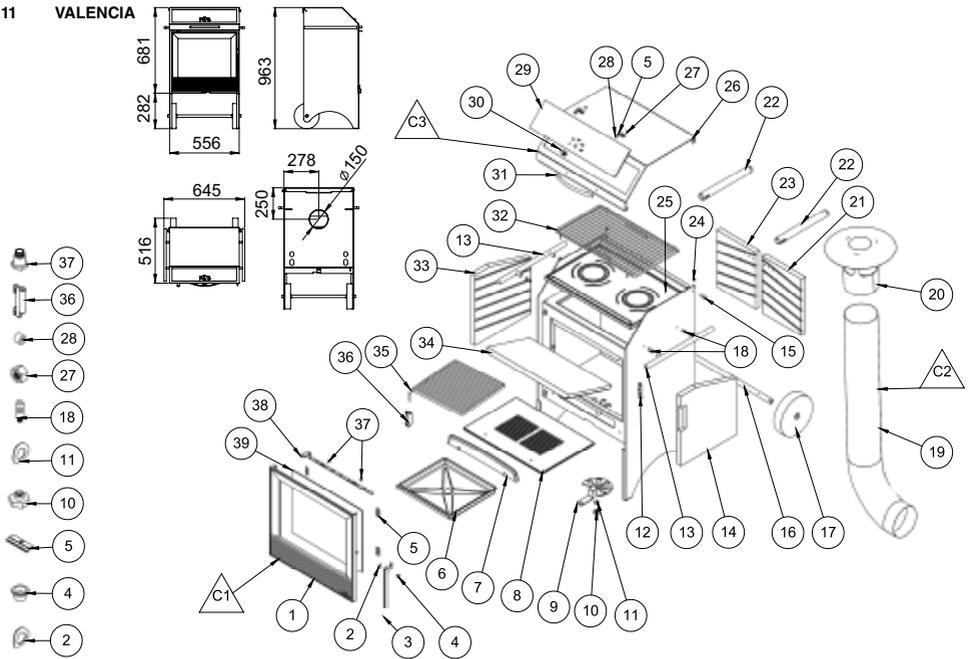

Nº	DESCRIPCIÓN	DESCRIPTION	DESCRIPTION	DESCRIZIÃO	DESCRIZIONE
1	Puerta	Door	Porte	Porta	Porta
2	Arandela	Washer	Rondelle	Arandela	Rondella
3	Maneta	Handle	Manette	Alavanca	Maniglia
4	Casquillo maneta	Handle cap	Douille manette	Anel Alavanca	Innesto maniglia
5	Chapa sujetacristal	Glass support sheet	Tôle fixateur vitre	Chapa agarrada vidro	Lastra supporto vetro
6	Cajon cenicero	Ash pan	Bac à cendres	Gaveta de cinzas	Cassetto porta-cenere
7	Salvatroncos	Glass protector for logs	Barre de maintenance de bûches	Salvatroncos	Sotto tronchi
8	Parrilla	Cast-iron grille	Grille en fonte	Grelha fundição	Griglia in ghisa
9	Regulacion primaria	Primary air regulation	Réglage d'air primaire	Regulação ar primário	Regolazione d'aria primaria
10	Sujecion	Fastener	Fixation	Fixação	Fissaggio
11	Arandela	Washer	Rondelle	Arandela	Rondella
12	Pletina cierre	Tightening plate	Plaque de serrage	Placa de aperto	Piastra fissaggio
13	Asa	Handle	Poignée	Asa	Maniglia
14	Vermiculita dcha	Right vermiculite	Vermiculite droit	Vermiculite direita	Vermiculita destra
15	Pasador seguridad	Safety bolt	Goupille de sécurité	Passador de segurança	Spilla di sicurezza
16	Eje	Axis	Axe	Eixo	Asse
17	Rueda	Wheel	Roue	Roda	Ruota
18	Perno	Bolt	Boulon	Perno	Perno
19	Codo	Bend	Coude	Cotovelo	Gomito
20	Sombrerete	Chimney cowl	Chapeau	Cobertura	Gomignolo
21	Vermiculita trasera dcha	Right rear vermiculite	Vermiculite arrière droit	Vermiculite traseira direita	Vermiculita posteriore destra
22	Asa	Handle	Poignée	Asa	Maniglia
23	Vermiculita trasera izda	Left rear vermiculite	Vermiculite arrière gauche	Vermiculite traseira esquerda	Vermiculita posteriore sinistra
24	Tornillo sujecion	Fastener screw	Vis fixation	Tornillo fixação	Vite fissaggio
25	Encimera fundición	Cast-iron countertop	Plan de travail en fonte	Bancada em fundição	Piano di lavoro in ghisa
26	Techo	Ceiling	Toit	Tecto	Tetto
27	Tuerca	Nut	Écrou	Porca	Dado
28	Casquillo	Cap	Douille	Anel	Innesto
29	Cristal	Glass	Vitre	Vidro	Vetro
30	Termometro	Thermometer	Thermomètre	Termómetro	Termometro
31	Maneta	Handle	Manette	Alavanca	Maniglia
32	Parrilla asados	Roasting grille	Grille de rôtir	Grelha assados	Griglia da arrostitre
33	Vermiculita lat izda	Left vermiculite	Vermiculite gauche	Vermiculite esquerda	Vermiculita sinistra
34	Vermiculita deflector	Baffle plate vermiculite	Vermiculite déflecteur	Vermiculite deflector	Vermiculita deflettore
35	Parrilla asados	Roasting grille	Grille de rôtir	Grelha assados	Griglia da arrostitre
36	Soporte parrilla asados	Roasting grille support	Fixer grille de rôtir	Prende grelha assados	Supporto griglia da arrostitre
37	Tornillo	Screw	Vis	Tornillo	Vite
38	Regulacion secundario	Secondary air control	Réglage secondaire	Regulação secundária	Regolazione secundaria
39	Cristal	Glass	Vitre	Vidro	Vetro
C1	Puerta completa sin cristal	Complete door without glass	Porte complète sans vitre	Porta completa sem vidro	Porta completa senza vetro
C2	Tubo completo	Complete pipe	Tuyau complète	Tubo completo	Canna fumaria completa
C3	Techo completo sin cristal	Complete ceiling without glass	Toit complète sans vitre	Tecto completa sem vidro	Tetto completa senza vetro

12.12 VALENCIA VISION

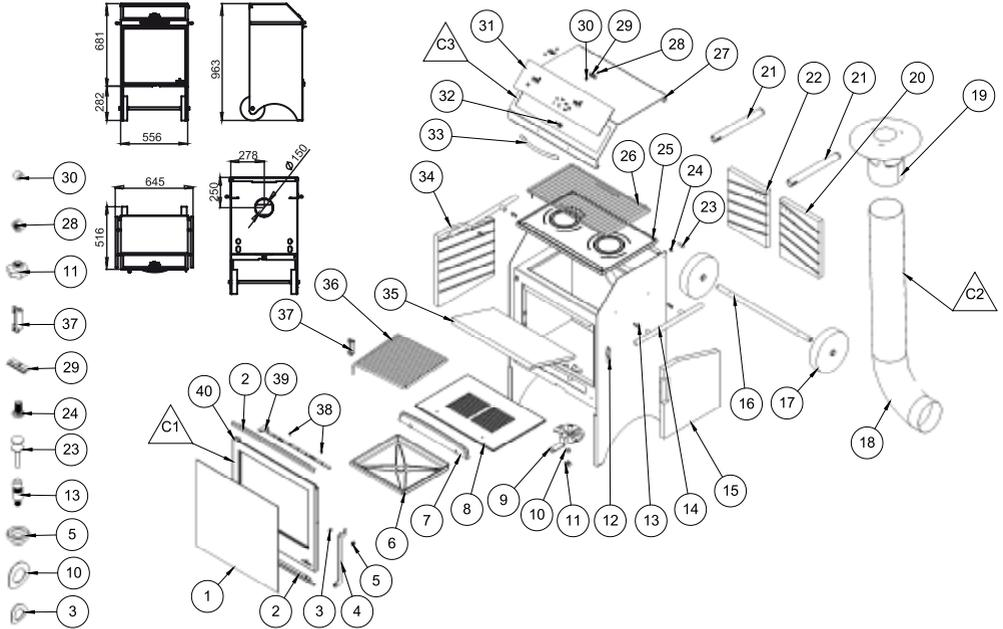

Nº	DESCRIPCIÓN	DESCRIPTION	DESCRIPTION	DESCRIZIÃO	DESCRIZIONE
1	Cristal	Glass	Vitre	Vidro	Vetro
2	Chapa sujetacristal	Glass support sheet	Tôle fixateur vitre	Chapa agarrada vidro	Lastra supporto vetro
3	Arandela	Washer	Rondelle	Arandela	Rondella
4	Maneta	Handle	Manette	Alavanca	Maniglia
5	Casquillo maneta	Handle cap	Douille manette	Anel Alavanca	Innesto maniglia
6	Cajon cenicero	Ash pan	Bac à cendres	Gaveta de cinzas	Cassetto porta-cenere
7	Salvatroncos	Glass protector for logs	Barre de maintenance de bûches	Salvatroncos	Sotto tronchi
8	Parrilla fundicion	Cast-iron grille	Grille en fonte	Greilha fundição	Griglia in ghisa
9	Regulación primaria	Primary air regulation	Réglage d'air primaire	Regulação ar primário	Regolazione d'aria primaria
10	Arandela	Washer	Rondelle	Arandela	Rondella
11	Sujecion	Fastener	Fixation	Fixação	Fissaggio
12	Pletina cierre	Tightening plate	Plaque de serrage	Placa de aperto	Piastra fissaggio
13	Perno	Bolt	Boulon	Perno	Perno
14	Asa	Handle	Poignée	Asa	Maniglia
15	Vermiculita lat dcha	Right vermiculite	Vermiculite droit	Vermiculite direita	Vermiculita destra
16	Eje	Axis	Axe	Eixo	Asse
17	Rueda	Wheel	Roue	Roda	Ruota
18	Codo	Bend	Coude	Cotovelo	Gomito
19	Sombbrero	Chimney cowl	Chapeau	Cobertura	Comignolo
20	Vermiculita tras dcha	Right rear vermiculite	Vermiculite arrière droit	Vermiculite traseira direita	Vermiculita posteriore destra
21	Asa	Handle	Poignée	Asa	Maniglia
22	Vermiculita tras izda	Left rear vermiculite	Vermiculite arrière gauche	Vermiculite traseira esquerda	Vermiculita posteriore sinistra
23	Pasador seguridad	Safety bolt	Goupille de sécurité	Passador de segurança	Spilla di sicurezza
24	Tornillo sujecion	Fastener screw	Vis fixation	Tornillo fixação	Vite fissaggio
25	Encimera fundicion	Cast-iron countertop	Plan de travail en fonte	Bancada em fundição	Piano di lavoro in ghisa
26	Parrilla asados	Roasting grille	Grille de rôtir	Greilha assados	Griglia da arrostire
27	Techo	Ceiling	Toit	Tecto	Tetto
28	Tuerca	Nut	Ecrou	Porca	Dado
29	Chapa sujetacristal	Glass support sheet	Tôle fixateur vitre	Chapa agarrada vidro	Lastra supporto vetro
30	Casquillo	Cap	Douille	Anel	Innesto
31	Cristal	Glass	Vitre	Vidro	Vetro
32	Termometro	Thermometer	Thermomètre	Termómetro	Termometro
33	Maneta	Handle	Manette	Alavanca	Maniglia
34	Vermiculita lat izda	Left vermiculite	Vermiculite gauche	Vermiculite esquerda	Vermiculita sinistra
35	Vermiculita deflector	Baffle plate vermiculite	Vermiculite déflecteur	Vermiculite deflector	Vermiculita deflettore
36	Soporte parrilla asados	Roasting grille support	Fixer grille de rôtir	Prende grelha assados	Supporto griglia da arrostire
37	Soporte parrilla asados	Roasting grille support	Fixer grille de rôtir	Prende grelha assados	Supporto griglia da arrostire
38	Tornillo	Screw	Vis	Tornillo	Vite
39	Regulación secundaria	Secondary air control	Réglage secondaire	Regulação secundária	Regolazione secondaria
40	Puerta	Door	Porte	Porta	Porta
C1	Puerta completa sin cristal	Complete door without glass	Porte complète sans vitre	Porta completa sem vidro	Porta completa senza vetro
C2	Tubo completo	Complete pipe	Tuyau complète	Tubo completo	Canna fumaria completa
C3	Techo completo sin cristal	Complete ceiling without glass	Toit complète sans vitre	Tecto completa sem vidro	Tetto completa senza vetro

12.10 CROACIA

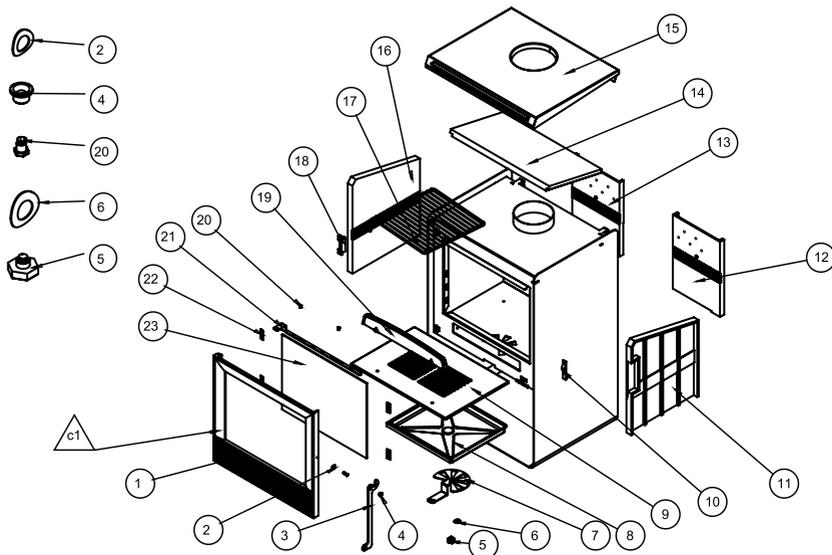
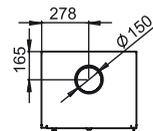
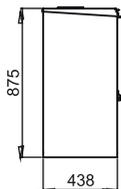
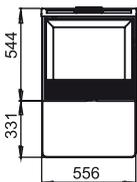

Nº	DESCRIPCIÓN	DESCRIPTION	DESCRIPTION	DESCRICOÃO	DESCRIZIONE
1	Puerta (solo puerta)	Door (Door only)	Porte (Seulement porte)	Porta (Só porta)	Porta (Solo porta)
2	Arandela muelle ø10.5	Spring's washer ø10.5	Rondelle ressort ø10.5	Arandela mola ø10.5	Rondella molla ø10.5
3	Maneta	Handle	Manette	Alavanca	Maniglia
4	Casquillo maneta	Handle cap	Douille manette	Anel Alavanca	Innesto maniglia
5	Sujecion primaria m8	Primary regulation fastener m8	Fixation primaire m8	Fixação primário m8	Fissaggio primario m8
6	Arandela muelle ø13	Spring's washer ø13	Rondelle ressort ø13	Arandela mola ø13	Rondella molla ø13
7	Regulacion primaria	Primary air regulation	Réglage d'air primaire	Regulação ar primário	Regolazione d'aria primaria
8	Cajon cenicero	Ash pan	Bac à cendres	Gaveta de cinzas	Cassetto porta-cenere
9	Parrilla fundicion	Cast-iron grille	Grille en fonte	Grelha fundição	Griglia in ghisa
10	Pletina apriete cierre	Tightening plate	Plaque de serrage	Placa de aperto	Piastra fissaggio
11	Costado derecho fundicion	Right cast-iron side	Côté en fonte droit	Lado fundição direito	Lato in ghisa destro
12	Trasera derecha fundicion	Right rear cast-iron side	Côté en fonte arrière droit	Lado fundição traseira direita	Lato in ghisa posteriore destra
13	Trasera izquierda fundicion	Left rear cast-iron side	Côté en fonte arrière gauche	Lado fundição traseira esquerda	Lato in ghisa posteriore sinistra
14	Vermiculita deflector	Baffle plate vermiculite	Vermiculite déflecteur	Vermiculite deflector	Vermiculita deflettore
15	Techo	Ceiling	Toit	Tecto	Tetto
16	Costado izquierdo fundicion	Left cast-iron side	Côté en fonte gauche	Lado fundição esquerda	Lato in ghisa sinistra
17	Parrilla asados	Roasting grille support	Fixer grille de rôtir	Prende grelha assados	Supporto griglia da arrostitire
18	Soporte parrilla asados	Roasting grille support	Fixer grille de rôtir	Prende grelha assados	Supporto griglia da arrostitire
19	Salvatroncos	Glass protector for logs	Barre de maintenance de bûches	Salvatroncos	Sotto tronchi
20	Tornillo regulacion secundaria	Secondary air regulation screw	Vis de réglage d'air secondaire	Tronillo regulación ar secundária	Vite regolazione aria secundaria
21	Regulacion secundaria	Secondary air control	Réglage secondaire	Regulação secundária	Regolazione secundaria
22	Chapa sujeta cristal	Glass support sheet	Tôle fixateur vitre	Chapa agarrada vidro	Lastra supporto vetro
23	Cristal vitroceramico	Ceramic glass	Vitre	Vitro cerámico	Vetro ceramico
C1	Puerta completa sin cristal	Complete door without glass	Porte complète sans vitre	Porta completa sem vidro	Porta completa senza vetro

12.11 CROACIA VISION

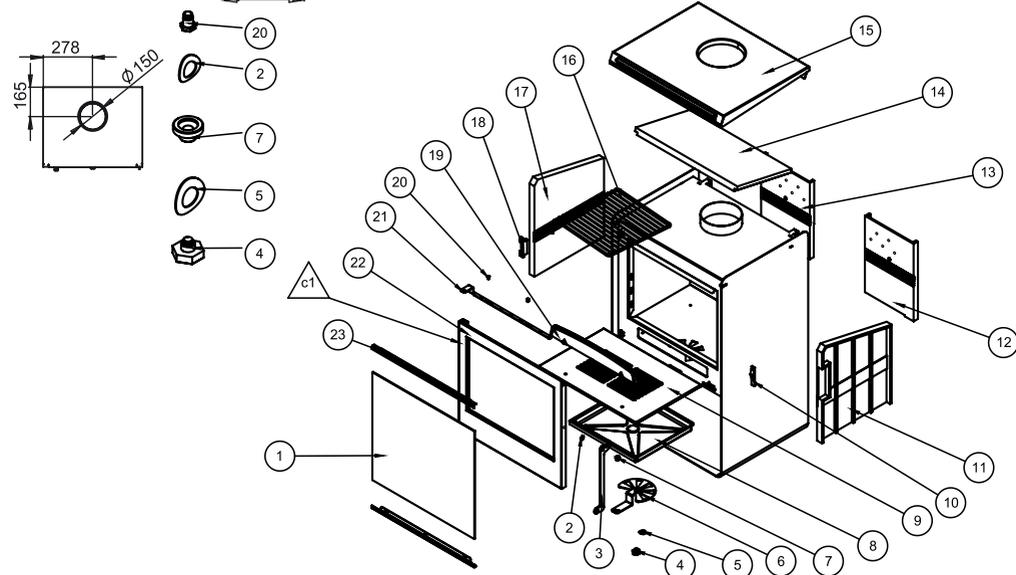
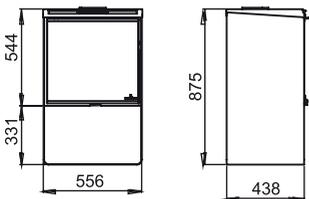

N°	DESCRIPCIÓN	DESCRIPTION	DESCRIPTION	DESCRIZÃO	DESCRIZIONE
1	Cristal serigrafiado	Screen-printed glass	Vitre sérigraphiée	Vidro serigrafado	Vetro serigrafato
2	Arandela muelle ø10,5	Spring's washer ø10,5	Rondelle ressort ø10,5	Arandela mola ø10,5	Rondella molla ø10,5
3	Maneta	Handle	Manette	Alavanca	Maniglia
4	Sujeccion primario m8	Primary regulation fastener m8	Fixation primaire m8	Fixação primário m8	Fissaggio primario m8
5	Arandela muelle ø13	Spring's washer ø13	Rondelle ressort ø13	Arandela mola ø13	Rondella molla ø13
6	Regulacion primaria	Primary air regulation	Réglage d'air primaire	Regulação ar primário	Regolazione d'aria primaria
7	Casquillo para maneta	Handle cap	Douille manette	Anel Alavanca	Innesto maniglia
8	Cajon cenicero	Handle cap	Douille manette	Anel Alavanca	Innesto maniglia
9	Parrilla fundicion	Cast-iron grille	Grille en fonte	Grelha fundição	Griglia in ghisa
10	Pletina apriete cierre	Tightening plate	Plaque de serrage	Placa de aperto	Piastra fissaggio
11	Costado derecho fundicion	Right cast-iron side	Côté en fonte droit	Lado fundição direito	Lato in ghisa destro
12	Trasera derecha fundicion	Right rear cast-iron side	Côté en fonte arrière droit	Lado fundição traseira direita	Lato in ghisa posteriore destra
13	Trasera izquierda fundicion	Left rear cast-iron side	Côté en fonte arrière gauche	Lado fundição traseira esquerda	Lato in ghisa posteriore sinistra
14	Vermiculita deflector	Baffle plate vermiculite	Vermiculite déflecteur	Vermiculite deflector	Vermiculita deflettore
15	Techo	Ceiling	Toit	Tecto	Tetto
16	Parrilla asados	Roasting grille support	Fixer grille de rôtir	Prende grelha assados	Supporto griglia da arrostitire
17	Costado izquierdo fundicion	Left cast-iron side	Côté en fonte gauche	Lado fundição esquerda	Lato in ghisa sinistra
18	Soporte parrilla asados	Roasting grille support	Fixer grille de rôtir	Prende grelha assados	Supporto griglia da arrostitire
19	Salvatroncos	Glass protector for logs	Barre de maintenance de bûches	Salvatroncos	Sotto tronchi
20	Tornillo regulacion secundaria	Secondary air regulation screw	Vis de réglage d'air secondaire	Tronillo regulção ar secundária	Vite regolazione aria secundaria
21	Regulacion secundaria	Secondary air control	Réglage secondaire	Regulação (Só porta)	Regolazione secundaria
22	Puerta vision (solo puerta)	Vision door (Door only)	Porte vision (Seulement porte)	Porta vision (Só porta)	Porta vision (Solo porta)
23	Chapa sujeta cristal	Glass support sheet	tôle fixateur vitre	Chapa agarrada vidro	Lastra supporto vetro
C1	Puerta completa sin cristal	Complete door without glass	Porte completé sans vitre	Porta completa sem vidro	Porta completa senza vetro

12.12 CROACIA-T

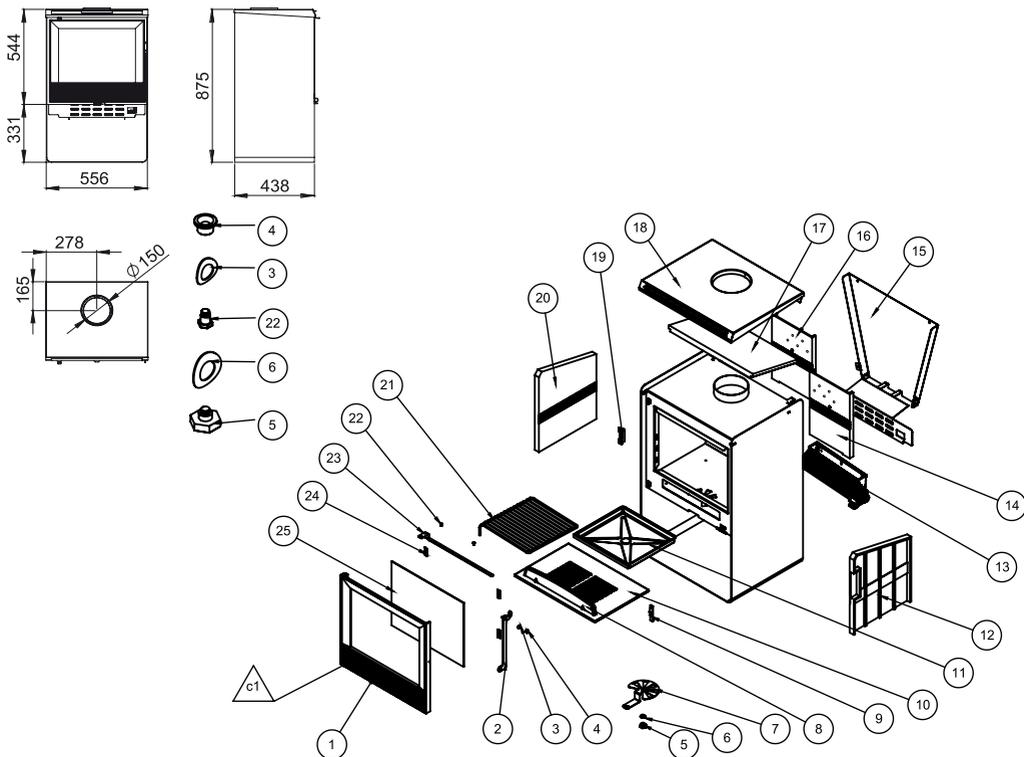

Nº	DESCRIPCIÓN	DESCRIPTION	DESCRIPTION	DESCRICO	DESCRIZIONE
1	Puerta (solo puerta)	Door (Door only)	Porte (Seulement porte)	Porta (Só porta)	Porta (Solo porta)
2	Maneta	Handle	Manette	Alavanca	Maniglia
3	Arandela muelle ø10.5	Spring's washer ø10.5	Rondelle ressort ø10.5	Arandela mola ø10.5	Rondella molla ø10.5
4	Casquillo maneta	Handle cap	Douille manette	Anel Alavanca	Innesto maniglia
5	Sujecion primaria m8	Primary regulation fastener m8	Fixation primaire m8	Fixação primário m8	Fissaggio primario m8
6	Arandela muelle ø13	Spring's washer ø13	Rondelle ressort ø13	Arandela mola ø13	Rondella molla ø13
7	Regulacion primaria	Primary air regulation	Réglage d'air primaire	Regulação ar primário	Regolazione d'aria primaria
8	Salvatroncos	Glass protector for logs	Barre de maintenance de bûches	Salvatroncos	Sotto tronchi
9	Pletina apriete cierre	Tightening plate	Plaque de serrage	Placa de aperto	Fiastra fissaggio
10	Parrilla fundicion	Cast-iron grille	Grille en fonte	Grelha fundição	Griglia in ghisa
11	Cajon cenicero	Ash pan	Bac à cendres	Lado fundição cinzas	Cassetto porta-cenere
12	Costado derecho fundicion	Right cast-iron side	Côté en fonte droit	Lado fundição direito	Lato in ghisa destro
13	Turbina	Turbine	Turbine	Turbina	Turbina
14	Trasera derecha fundicion	Right rear cast-iron side	Côté en fonte arrière droit	Lado fundição traseira direita	Lato in ghisa posteriore destra
15	Camara trasera aire	Air rear chamber	Chambre arrière air	Câmara traseira ar	Camera posteriore aria
16	Trasera izquierda fundicion	Left rear cast-iron side	Côté en fonte arrière gauche	Lado fundição traseira esquerda	Lato in ghisa posteriore sinistra
17	Vermiculita deflector	Baffle plate vermiculite	Vermiculite déflecteur	Vermiculite deflector	Vermiculita deflettore
18	Techo	Ceiling	Toit	Tecto	Tetto
19	Soporte parrilla asados	Roasting grille support	Fixer grille de rôtir	Prende grelha assados	Supporto griglia da arrostire
20	Costado izquierdo fundicion	Left cast-iron side	Côté en fonte gauche	Lado fundição esquerda	Lato in ghisa sinistra
21	Parrilla asados	Roasting grille support	Fixer grille de rôtir	Prende grelha assados	Supporto griglia da arrostire
22	Tornillo regulacion secundaria	Secondary air regulation screw	Vis de réglage d'air secondaire	Tronillo regulção ar secundária	Vite regolazione aria secundaria
23	Regulacion secundaria	Secondary air control	Réglage secondaire	Regulação secundária	Regolazione secundaria
24	Chapa sujeta cristal	Glass support sheet	Tôle fixateur vitre	Chapa agarrada vidro	Lastra supporto vetro
25	Cristal vitroceramico	Ceramic glass	Vitre	Vitro cerámico	Vetro ceramico
C1	Puerta completa sin cristal	Complete door without glass	Porte complète sans vitre	Porta completa sem vidro	Porta completa senza vetro

12.13 CROACIA-T VISION

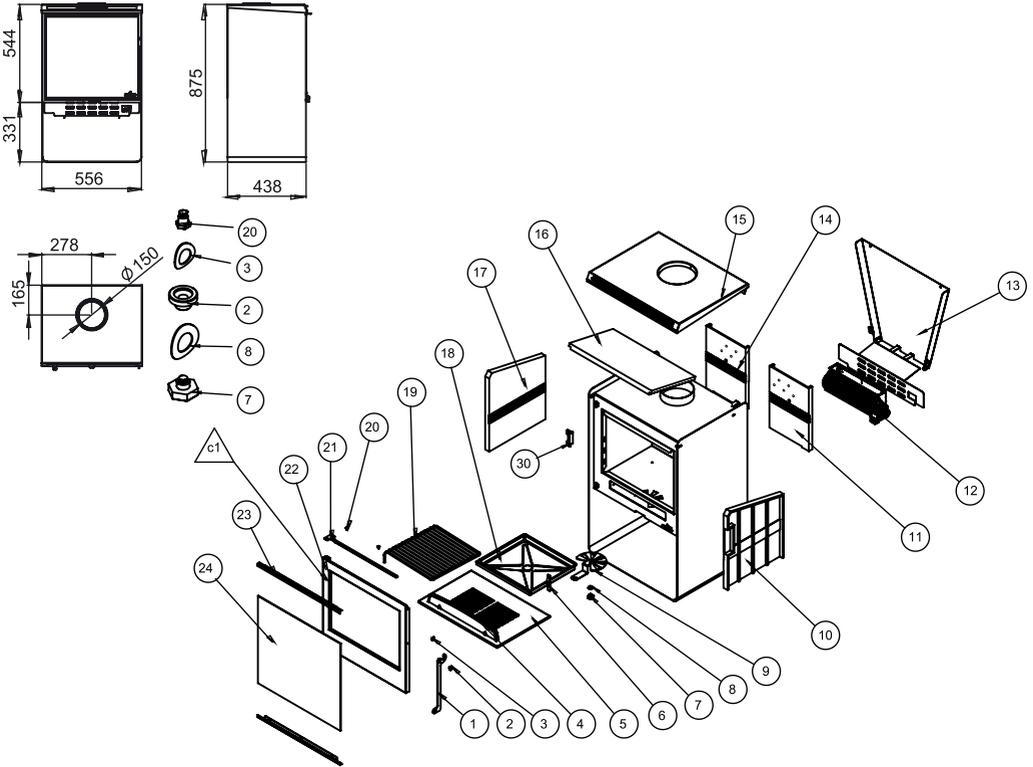

Nº	DESCRIPCIÓN	DESCRIPTION	DESCRIPTION	DESCRIPÇÃO	DESCRIZIONE
1	Maneta	Handle	Manette	Alavanca	Maniglia
2	Casquillo para maneta	Handle cap	Douille manette	Anel Alavanca	Innesto maniglia
3	Arandela muelle ø10.5	Spring's washer ø10.5	Rondelle ressort ø10.5	Arandela mola ø10.5	Rondella molla ø10.5
4	Salvatroncos	Glass protector for logs	Barre de maintenance de bûches	Salvatroncos	Sotto tronchi
5	Parrilla fundicion	Cast-iron grille	Grille en fonte	Grelha fundição	Griglia in ghisa
7	Sujecion primario m8	Primary regulation fastener m8	Fixation primaire m8	Fixação primário m8	Fissaggio primario m8
8	Arandela muelle ø13	Spring's washer ø13	Rondelle ressort ø13	Arandela mola ø13	Rondella molla ø13
9	Regulacion primaria	Primary air regulation	Réglage d'air primaire	Regulação ar primário	Regolazione d'aria primaria
10	Costado derecho fundicion	Right cast-iron side	Côté en fonte droit	Lado fundição direito	Lato in ghisa destro
11	Trasera derecha fundicion	Right rear cast-iron side	Côté en fonte arrière droit	Lado fundição traseira direita	Lato in ghisa posteriore destra
12	Turbina	Turbine	Turbine	Turbina	Turbina
13	Camara trasera aire	Air rear chamber	Chambre arrière air	Câmara traseira ar	Camera posteriore aria
14	Trasera izquierda fundicion	Left rear cast-iron side	Côté en fonte arrière gauche	Lado fundição traseira esquerda	Lato in ghisa posteriore sinistra
15	Techo	Ceiling	Toit	Tecto	Tetto
16	Vermiculita deflector	Baffle plate vermiculite	Vermiculite déflecteur	Vermiculite deflector	Vermiculita deflettore
17	Costado izquierdo fundicion	Left cast-iron side	Côté en fonte gauche	Lado fundição esquerda	Lato in ghisa sinistra
18	Cajon cenicero	Ash pan	Bac à cendres	Gaveta de cinzas	Cassetto porta-cenere
19	Parrilla asados	Roasting grille support	Fixer grille de rôtir	Prende grelha assados	Supporto griglia da arrostitire
20	Tornillo regulacion secundaria	Secondary air regulation screw	Vis de réglage d'air secondaire	Tronillo regulação ar secundária	Vite regolazione aria secondaria
21	Regulacion secundaria	Secondary air control	Réglage secondaire	Regulação secundária	Regolazione aria secondaria
22	Puerta vision (solo puerta)	Vision door (Door only)	Porte vision (Seulement porte)	Porta vision (Só porta)	Porta vision (Solo porta)
23	Chapa sujeta cristal	Glass support sheet	Tôle fixateur vitre	Chapa agarrada vidro	Lastra supporto vetro
24	Cristal serigrafiado	Screen-printed glass	Vitre sérigraphiée	Vidro serigrafado	Vetro serigrafato
25	Pletina apriete cierre	Tightening plate	Plaque de serrage	Placa de aperto	Piastra fissaggio
25	Soporte parrilla asados	Roasting grille support	Fixer grille de rôtir	Prende grelha assados	Supporto griglia da arrostitire
C1	Puerta completa sin cristal	Complete door without glass	Porte complète sans vitre	Porta completa sem vidro	Porta completa senza vetro

12.11 GIJÓN

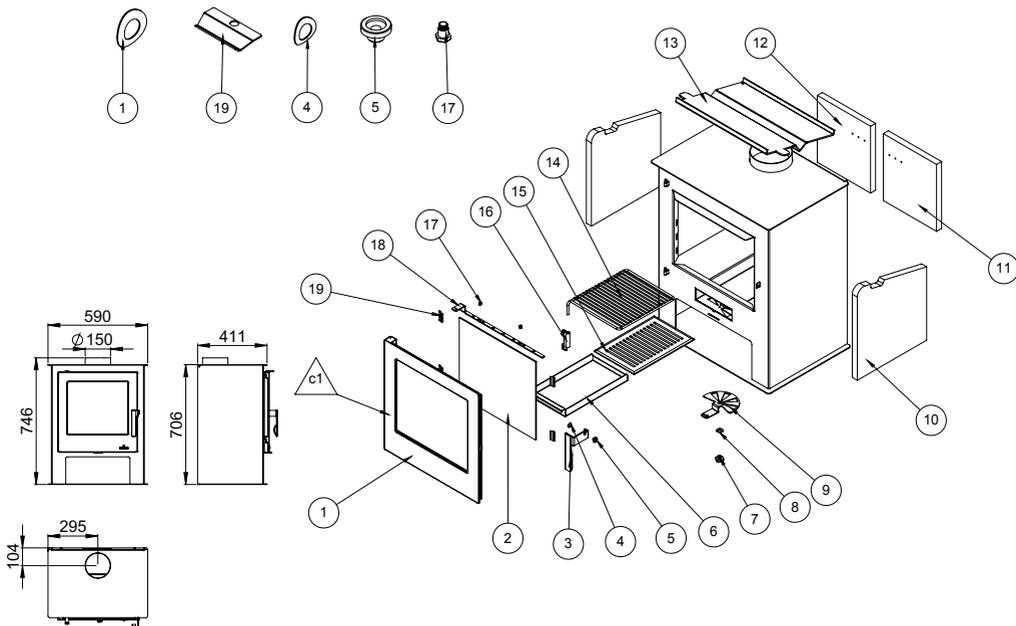

Nº	DESCRIPCIÓN	DESCRIPTION	DESCRIPTION	DESCRIZIÃO	DESCRIZIONE
1	Puerta (solo puerta)	Door (only door)	Porte	Porta	Porta
2	Cristal vitroceramico	Glass	Vitre	Vidro	Vetro
3	Maneta	Handle	Manette	Alavanca	Maniglia
4	Arandela muelle ø10.5	Spring's washer ø10.5	Rondelle ressort ø10.5	Arandela mola ø10.5	Rondella molla ø10.5
5	Casquillo para maneta	Handle cap	Douille manette	Anel Alavanca	Innesto maniglia
6	Cajón cenicero	Ash pan	Bac à cendres	Gaveta de cinzas	Cassetto porta-cenere
7	Sujecion primaria m8	Primary regulation fastener m8	Fixation primaire m8	Fixação primário m8	Fissaggio primario m8
8	Arandela muelle ø13	Spring's washer ø13	Rondelle ressort ø13	Arandela mola ø13	Rondella molla ø13
9	Regulación aire primario	Primary air regulation	Réglage d'air primaire	Regulação ar primário	Regolazione d'aria primaria
10	Vermiculita lateral	Lateral vermiculite	Vermiculite latérale	Vermiculite laterale	Vermiculite laterale
11	Vermiculita trasera derecha	Right rear vermiculite	Vermiculite arrière droit	Vermiculite traseira direita	Vermiculite posteriore destra
12	Vermiculita lateral izquierda	Left lateral vermiculite	Vermiculite latérale gauche	Vermiculite lateral esquerda	Vermiculite laterale sinistra
13	Deflector	Baffle plate	Déflecteur	Deflector	Deflettore
14	Parrilla asados	Roasting grille	Grille de rôti	Grelha assados	Griglia da arrostitre
15	Parrilla fundición	Cast-iron grille	Grille en fonte	Grelha fundição	Griglia in ghisa
16	Soporte parrilla asados	Roasting grille support	Grille de rôti	Grelha assados	Griglia da arrostitre
17	Tornillo regulación secundaria	Secondary air regulation screw	Vis de réglage d'air secondaire	Tronillo regulação ar secundária	Vite regolazione aria secundaria
18	Regulación secundaria	Secondary air control	Réglage secondaire	Regulação secundária	Regolazione secundaria
19	Chapa sujeta cristal	Glass support sheet	Tôle fixateur vitre	Chapa agarrada vidro	Lastra supporto vetro
C1	Puerta sin cristal	Door without glass	Porte sans vitre	Porta sem vidro	Porta senza vetro

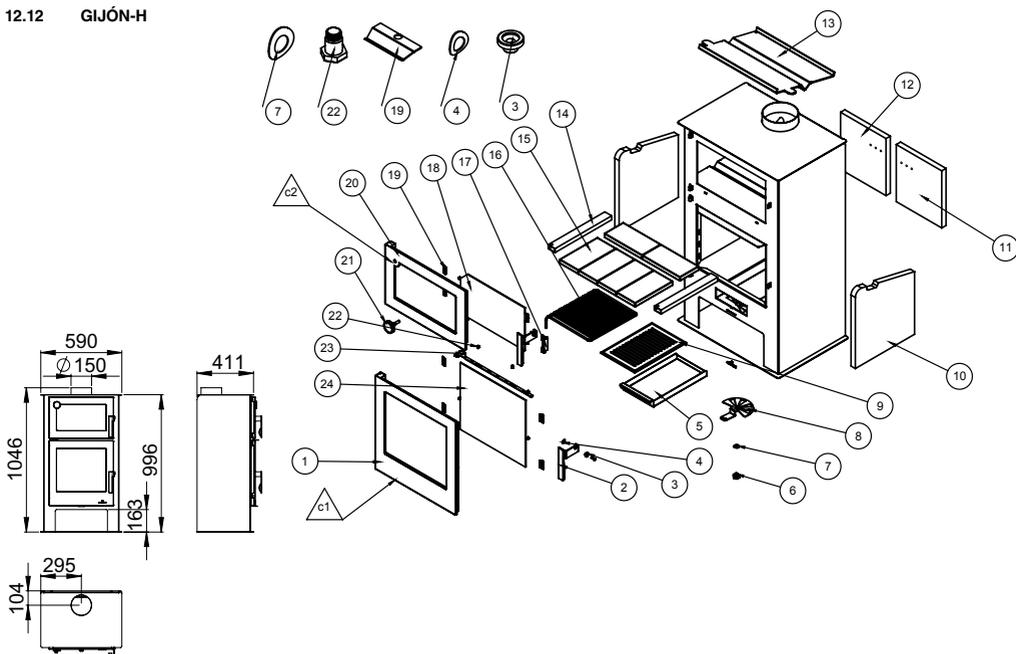

Nº	DESCRIPCIÓN	DESCRIPTION	DESCRIPTION	DESCRIZÃO	DESCRIZIONE
1	Puerta inferior (solo puerta)	Lower door (only door)	Porte inférieur	Porta inferior	Porta inferiore
2	Maneta	Handle	Manette	Alavanca	Maniglia
3	Casquillo para maneta	Handle cap	Douille manette	Anel Alavanca	Innesto maniglia
4	Arandela muelle ø10.5	Spring's washer ø10.5	Rondelle ressort ø10.5	Arandela mola ø10.5	Rondella molla ø10.5
5	Cajon cenicero	Ash pan	Bac à cendres	Gaveta de cinzas	Cassetto porta-cenere
6	Sujecion primario m8	Primary regulation fastener m8	Fixation primaire m8	Fixação primário m8	Fissaggio primario m8
7	Arandela muelle ø13	Spring's washer ø13	Rondelle ressort ø13	Arandela mola ø13	Rondella molla ø13
8	Regulacion primaria	Primary air regulation	Réglage d'air primaire	Regulação ar primário	Regolazione d'aria primaria
9	Parrilla de fundicion	Cast-iron grille	Grille en fonte	Grelha fundição	Griglia in ghisa
10	Vermiculita lateral	Lateral vermiculite	Vermiculite latérale	Vermiculite lateral	Vermiculita laterale
11	Vermiculita trasera derecha	Right rear vermiculite	Vermiculite arrière droit	Vermiculite traseira direita	Vermiculita posteriore destra
12	Vermiculita trasera izquierda	Left lateral vermiculite	Vermiculite latérale gauche	Vermiculite lateral esquerda	Vermiculita laterale sinistra
13	Deflector	Baffle plate	Défecteur	Deflector	Deflettore
14	Pieza ajuste ladrillos	Brick fitting piece	Pièce ajustage briques	Peça ajustamento tijolos	Pezzo regolazione mattoni
15	Ladrillo refractario	Firebrick	Brique réfractaire	Tijolorefractário	Mattone refrattario
16	Parrilla asados	Roasting grille	Grille de rôti	Grelha assados	Griglia da arrostito
17	Soporte parrilla asados	Roasting grille support	Fixer grille de rôti	Prende grelha assados	Supporto griglia da arrostito
18	Cristal vitrocerámico horno	Ceramic glass oven	Vitre four	Vitro cerámico forno	Vetro ceramico forno
19	Chapa sujetta cristal	Glass support sheet	Tôle fixateur vitre	Chapa agarrada vidro	Lastra supporto vetro
20	Puerta horno (solo puerta)	Oven door	Porte du four	Porta forno	Porta forno
21	Termómetro	Thermometer	Thermomètre	Termómetro	Termometro
22	Tornillo regulacion secundaria	Secondary air regulation screw	Vis de réglage d'air secondaire	Tronillo regulacao ar secundária	Vite regolazione aria secundaria
23	Regulacion secundaria	Secondary air control	Réglage secondaire	Regulação secundaria	Regolazione secundaria
24	Cristal vitrocerámico	Ceramic glass	Vitre	Vitro cerámico	Vetro ceramico
C1	Puerta inferior completa sin cristal	Lower complete door without glass	Porte complète inférieur sans vitre	Porta completa inferior sem vidro	Porta completa inferiore senza vetro
C2	Puerta horno completa sin cristal	Complete oven door without glass	Porte four complète sans vitre	Porta forno completa sem vidro	Porta forno completa senza vetro

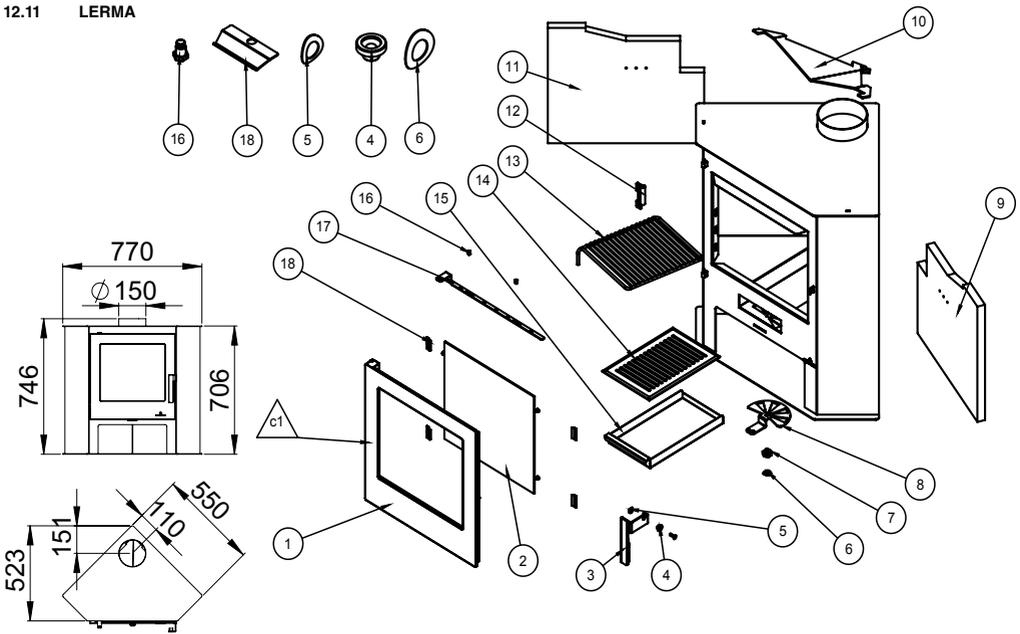

Nº	DESCRIPCIÓN	DESCRIPTION	DESCRIPTION	DESCRIÇÃO	DESCRIZIONE
1	Puerta (solo puerta)	Door (Door only)	Porte (Seulement porte)	Porta (Só porta)	Porta (Solo porta)
2	Cristal vitroceramico	Glass	Vitre	Vidro	Vetro
3	Maneta	Handle	Manette	Alavanca	Maniglia
4	Casquillo para maneta	Handle cap	Douille manette	Anel Alavanca	Innesto maniglia
5	Arandela muelle ø10.5	Spring's washer ø10.5	Rondelle ressort ø10.5	Arandela mola ø10.5	Rondella molla ø10.5
6	Arandela muelle ø13	Spring's washer ø13	Rondelle ressort ø13	Arandela mola ø13	Rondella molla ø13
7	Sujecion primaria	Primary regulation fastener	Fixation primaire	Fixação primário	Fissaggio primario
8	Regulacion primaria	Primary air regulation	Réglage d'air primaire	Regulação ar primário	Regolazione d'aria primaria
9	Vermiculita derecha	Right vermiculite	Vermiculite droit	Vermiculite direita	Vermiculita destra
10	Deflector	Baffle plate	Défecteur	Defletor	Deflettore
11	Vermiculita izquierda	Left vermiculite	Vermiculite gauche	Vermiculite esquerda	Vermiculita sinistra
12	Soporte parrilla asados	Roasting grille support	Grille de rôtir	Grelha assados	Griglia da arrostitre
13	Parrilla asados	Roasting grille	Grille de rôtir	Grelha assados	Griglia da arrostitre
14	Parrilla de fundicion	Cast-iron grille	Grille en fonte	Grelha fundição	Griglia in ghisa
15	Cajón cenicero	Ash pan	Bac à cendres	Gaveta de cinzas	Cassetto porta-cenere
16	Tornillo regulacion secundaria	Secondary air regulation screw	Vis de réglage d'air secondaire	Tronillo regulção ar secundária	Vite regolazione aria secundaria
17	Regulacion secundaria	Secondary air control	Réglage secondaire	Regulação secundária	Regolazione secundaria
18	Chapa sujeta cristal	Glass support sheet	Tôle fixateur vitre	Chapa agarrada vidro	Lastra supporto vetro
C1	Puerta completa sin cristal	Complete door without glass	Porte complète sans vitre	Porta completa sem vidro	Porta completa senza vetro

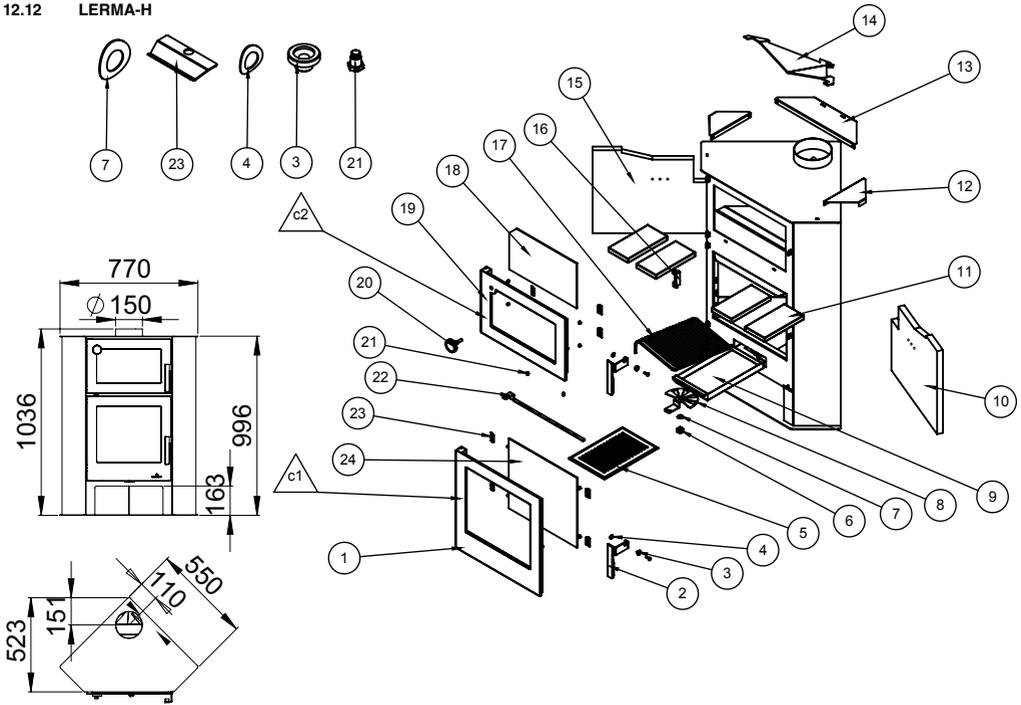

Nº	DESCRIPCIÓN	DESCRIPTION	DESCRIPTION	DESCRIZIÃO	DESCRIZIONE
1	Puerta (solo puerta)	Door (Door only)	Porte (Seulement porte)	Porta (Só porta)	Porta (Solo porta)
2	Maneta	Handle	Manette	Alavanca	Maniglia
3	Casquillo para maneta	Handle cap	Douille manette	Anel Alavanca	Innesto maniglia
4	Arandela muelle	Spring's washer	Rondelle ressort	Arandela mola	Rondella molla
5	Parrilla de fundicion	Cast-iron grille	Grille en fonte	Greilha fundição	Griglia in ghisa
6	Sujecion primario m8	Primary regulation fastener m8	Fixation primaire m8	Fixação primário m8	Fissaggio primario m8
7	Arandela muelle ø13	Spring's washer ø13	Rondelle ressort ø13	Arandela mola ø13	Rondella molla ø13
8	Regulacion primaria	Primary air regulation	Réglage d'air primaire	Regulação ar primário	Regolazione d'aria primaria
9	Cajon cenicero	Ash pan	Bac à cendres	Gaveta de cinzas	Cassetto porta-cenere
10	Vermiculita derecha	Right vermiculite	Vermiculite droit	Vermiculite direita	Vermiculita destra
11	Ladrillo refractario	Firebrick	Brique réfractaire	Tijolorefractário	Mattone refrattario
12	Tope lateral ladrillo	Brick side stopper	Butoir latéral brique	Fim lateral tijolo	Fermo laterale mattone
13	Tope trasero ladrillo	Brick rear stopper	Butoir arrière brique	Fim trasero tijolo	Fermo posteriore mattone
14	Deflector	Baffle plate	Déflecteur	Deflector	Deflettore
15	Vermiculita izquierda	Lateral vermiculite	Vermiculite latérale	Vermiculite lateral	Vermiculita laterale
16	Soporte parrilla asados	Roasting grille support	Grille de rôti	Greilha assados	Griglia da arrostito
17	Parrilla asados	Roasting grille	Grille de rôti	Greilha assados	Griglia da arrostito
18	Cristal vitroceramico horno	Ceramic glass oven	Vitre four	Vitro cerâmico forno	Vetro ceramico forno
19	Puerta horno (solo puerta)	Oven door (only door)	Porte four (Seulement porte)	Porta forno (Só porta)	Porta forno (Solo porta)
20	Termometro	Thermometer	Thermomètre	Termómetro	Termometro
21	Tornillo regulacion secundaria	Secondary air regulation screw	Vis de réglage d'air secondaire	Tronillo regulacão ar secundária	Vite regolazione aria secundaria
22	Regulacion secundaria	Secondary air control	Réglage secondaire	Regulação secundária	Regolazione secundaria
23	Chapa sujeta cristal	Glass support sheet	Tôle fixateur vitre	Chapa agarrada vidro	Lastra supporto vetro
24	Cristal vitroceramico inferior	Lower ceramic glass	Vitre inférieur	Vitro cerâmico inferior	Vetro ceramico inferiore
C1	Puerta completa inferior sin cristal	Lower complete door without glass	Porte complète inférieur sans vitre	Porta completa inferior sem vidro	Porta completa inferiore senza vetro
C2	Puerta completa horno sin cristal	Complete oven door without glass	Porte four complète sans vitre	Porta forno completa sem vidro	Porta forno completa senza vetro

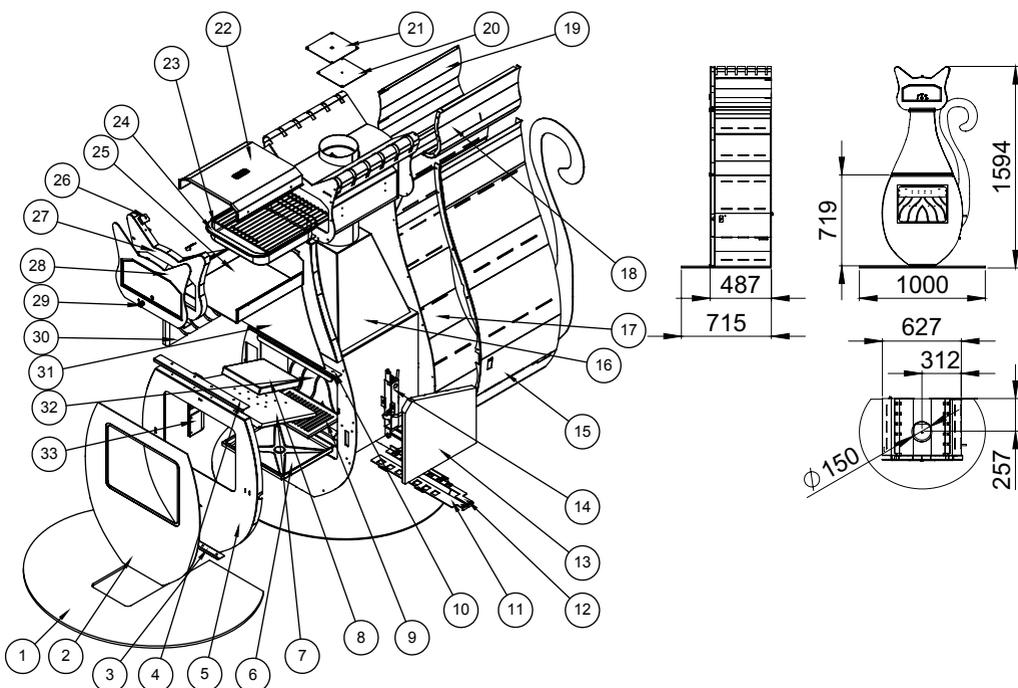

Nº	DESCRIPCIÓN	DESCRIPTION	DESCRIPTION	DESCRIZÃO	DESCRIZIONE
1	Cristal peana	Glass base	Vitre base	Vidro base	Vetro base
2	Cristal puerta	Oven glass	Vitre de la porte du four	Vidro forno	Vetro forno
3	Sujeta cristal inf. Puerta	Lower glass support of the door	Support vitre inférieur porte	Suporte vidro inferior porta	Supporto vetro inferiore porta
4	Sujeta cristal sup. Puerta	Upper glass support of the door	Support vitre supérieur porte	Suporte vidro superior porta	Supporto vetro superiore porta
5	Puerta	Door	Porte	Porta	Porta
6	Cañón cenicero	Ash pan	Bac à cendres	Gaveta de cinzas	Cassetto porta-cenere
7	Deflector	Baffle plate	Défecteur	Deflector	Deflettore
8	Sujeta deflector	Baffle plate support	Support déflecteur	Suporte deflector	Supporto deflettore
9	Parrilla fundición	Cast-iron grille	Grille en fonte	Grelha fundição	Griglia in ghisa
10	Sujeta cristal inf. Cuerpo	Lower glass support of the body	Support vitre inférieur corps	Suporte vidro inferior corpo	Supporto vetro inferiore corpo
11	Regulación aire primario	Primary air regulation	Réglage d'air primaire	Regulação ar primário	Regolazione d'aria primaria
12	Regulación aire secundario	Secondary air regulation	Réglage d'air secondaire	Regulação ar secundário	Regolazione d'aria secondaria
13	Vermiculita lateral derech.	Right lateral vermiculite	Vermiculite latérale droit	Vermiculite lateral direita	Vermiculita laterale destra
14	Sistema cierre	Closing system	Système fermeture	Sistema fecho	Sistema chiusura
15	Camara lateral derech.	Right chamber	Chambre lateral droit	Câmara direita	Camera laterale destra
16	Cuerpo	Body	Corps	Corpo	Corpo
17	Camara lateral izq.	Left chamber	Chambre lateral gauche	Forno	Camera laterale sinistra
18	Camara lateral sup. Derech.	Right upper side chamber	Chambre latérale supérieure droite	Câmara lateral superior direita	Camera laterale superiore destra
19	Camara lateral sup. Izq.	Left upper side chamber	Chambre latérale supérieure gauche	Câmara lateral superior esquerda	Camera laterale superiore sinistra
20	Registro inferior horno	Oven lower register	Registre inférieur four	Registro inferior forno	Registro inferiore forno
21	Registro superior horno	Oven upper register	Registre supérieur four	Registro superior forno	Registro superiore forno
22	Revestimiento inoxidable horno sup.	Upper stainless steel coating of the oven	Revêtement inoxydable four supérieur	Revestimento inoxidável forno superior	Rivestimento inossidabile forno superiore
23	Parrilla horno	Oven grille	Grille four	Grelha forno	Griglia forno
24	Bandeja inox Horno	Stainless steel roasting tray	Plateau de rôtir inox	Tabuleiro assados inox.	Vassoio inox
25	Revestimiento inoxidable horno inf.	Lower stainless steel coating of the oven	Revêtement inoxydable four inférieur	Revestimento inoxidável forno inferior	Rivestimento inossidabile forno inferiore
26	Sujeta cristal sup. Horno	Upper glass support of the oven	Support vitre supérieur four	Suporte vidro superior forno	Supporto vetro superiore forno
27	Puerta horno	Oven door	Porte du four	Porta forno	Porta forno
28	Cristal horno	Oven glass	Vitre de la porte du four	Vidro forno	Vetro forno
29	Termómetro	Thermometer	Thermomètre	Termómetro	Termometro
30	Vermiculita lat. Izq.	Left lateral vermiculite	Vermiculite latérale gauche	Vermiculite lateral esquerda	Vermiculita laterale sinistra
31	Cristal cuerpo	Glass Body	Corps vitre	Corpo vetro	Corpo vetro
32	Vermiculita trasera	Rear vermiculite	Vermiculite arrière	Vermiculite traseira	Vermiculita posteriore
33	Bisagra	Hinge	Charnière	Dobradiça	Cardine

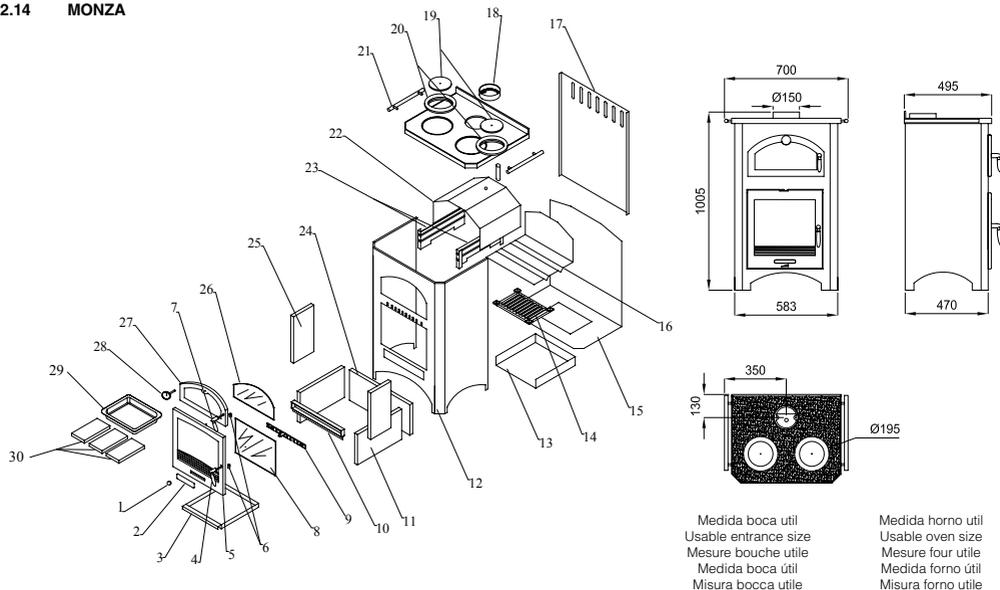

Medida boca util
Usable entrance size
Mesure bouche utile
Medida boca útil
Misura bocca utile

Medida horno util
Usable oven size
Mesure four utile
Medida forno utile
Misura forno utile

390 x 270 x 410 mm

390 x 200 x 340 mm

N°	DESCRIPCIÓN	DESCRIPTION	DESCRIPTION	DESCRIZIÃO	DESCRIZIONE
1	Pomo de regulacion	Regulation knob	Bouton de réglage	Manipulo de regulacão	Pomo di regolazione
2	Regulación aire primario	Primary air regulation	Réglage d'air primaire	Regulação ar primário	Regolazione d'aria primaria
3	Cajón cenicero	Ash pan	Bac à cendres	Gaveta de cinzas	Cassetto porta-ceneri
4	Maneta puerta inferior	Lower door handle	Manette porte inférieur	Alavanca porta inferior	Maniglia porta inferiore
5	Puerta	Door	Porte	Porta	Porta
6	Cuña de cierre	Closing wedge	Clavette de fermeture	Cunha de fecho	Zeppa di chiusura
7	Maneta puerta horno	Oven door handle	Manette porte four	Alavanca porta forno	Maniglia porta forno
8	Cristal puerta inferior	Glass of the lower door	Vitre porte inférieur	Vidro porta inferior	Vetro porta inferiore
9	Regulación aire secundario	Secondary air regulation	Régulation air secondaire	Regulação ar secundário	Regolazione aria secundaria
10	Conductor aire secundario	Secondary air driver	Conducteur d'air secondaire	Condutor ar secundário	Conduttore d'aria secundaria
11	Vermiculita lateral	Lateral vermiculite	Vermiculite latérale	Vermiculite lateral	Vermiculita laterale
12	Cuerpo	Body	Corps	Corpo	Corpo
13	Cajonera	Ash pan	Caisson	Gaveteira	Cassetto
14	Rejilla	Grate	Grille en fonte	Grelha	Griglia
15	Plano fuego y trasera	Firebox and rear	Âtre du foyer et arrière	Plano fogo e traseira	Piano di fuoco e parte posteriore
16	Base horno	Oven base	Base four	Base forno	Base forno
17	Cámara trasera	Rear chamber	Chambre arrière	Câmara traseira	Camera posteriore
18	Collarín salida humos	Smoke exit collar	Colerette de sortie de fumées	Anel saída fumos	Collare di uscita di fumi
19	Plato central	Central plate	Plat central	Prato central	Piatto centrale
20	Plato exterior	Outside plate	Plat extérieur	Prato exterior	Piatto esteriore
21	Asa inox.	Stainless steel handle	Poignée inox.	Asa inox.	Ansa inox.
22	Techo horno	Oven ceiling	Toit four	Tecto forno	Tetto forno
23	Guías horno	Oven guides	Guides four	Guiasforno	Guide forno
24	Vermiculita trasera	Rear vermiculite	Vermiculite arrière	Vermiculite traseira	Vermiculita posteriore
25	Vermiculita lateral superior	Higher lateral vermiculite	Vermiculite latérale supérieur	Vermiculite lateral superior	Vermiculita laterale superiore
26	Cristal puerta horno	Glass of the oven door	Vitre de la porte du four	Vidro porta forno	Vetro porta forno
27	Puerta horno	Oven door	Porte du four	Porta forno	Porta forno
28	Termómetro horno	Oven thermometer	Thermomètre four	Termómetro forno	Termometro forno
29	Bandeja inox.	Stainless steel tray	Plateau inox	Tábuloiro inox.	Vassoio inox.
30	Ladrillo refractario	Firebrick	Brique réfractaire	Tijolo refractário	Mattone refrattario

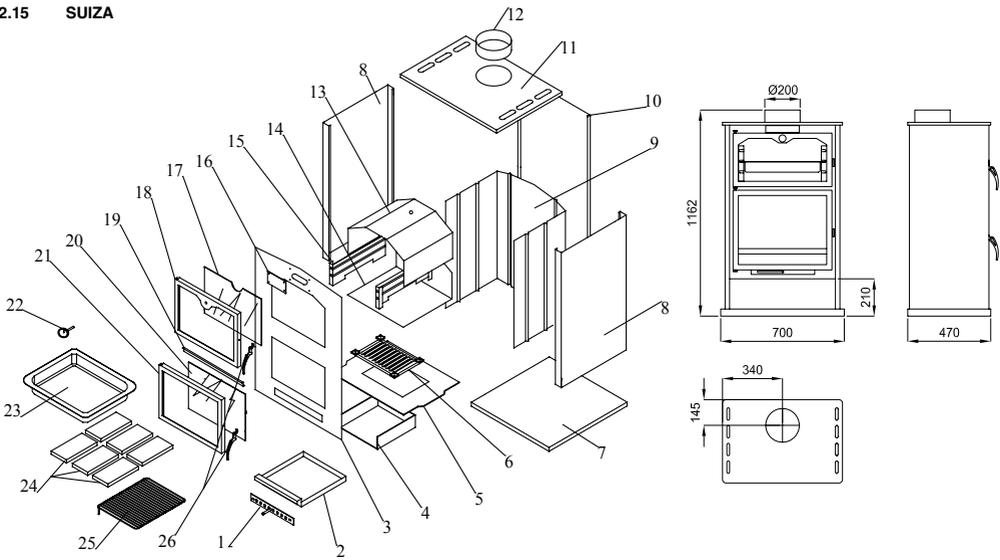

Medida boca util Usable entrance size
 Mesure bouche utile
 Medida boca útil
 Misura bocca utile

Medida horno util Usable oven size
 Mesure four utile
 Medida forno útil
 Misura forno utile

530 x 369 x 400 mm 500 x 250 x 400 mm

Nº	DESCRIPCIÓN	DESCRIPTION	DESCRIPTION	DESCRIZIÃO	DESCRIZIONE
1	Regulación aire primario	Primary air regulation	Réglage d'air primaire	Regulação ar primário	Regolazione d'aria primaria
2	Cajón cenicero	Ash pan	Bac à cendres	Gaveta de cinzas	Cassetto porta-cenere
3	Frontal	Frontal part	Frontal	Frontal	Frontale
4	Cajonera	Ash pan	Caisson	Gaveteira	Cassetto
5	Piano de fuego	Firebox	Âtre du foyer	Piano de fogo	Piano di fuoco
6	Rejilla	Grate	Grille en fonte	Greilha	Griglia
7	Base	Base	Base	Base	Base
8	Cámara aire	Air chamber	Chambre d'air	Câmara ar	Camera aria
9	Cuerpo	Body	Corps	Corpo	Corpo
10	Cámara aire	Air chamber	Chambre d'air	Câmara ar	Camera aria
11	Techo	Ceiling	Toit	Tecto	Tetto
12	Salida humos	Smoke outlet	Sortie de fumées	Saída fumos	Uscita fumi
13	Techo horno	Oven ceiling	Toit four	Tecto forno	Tetto forno
14	Base horno	Oven base	Base four	Base forno	Base forno
15	Guías	Guides	Guides	Guias	Guide
16	Registro	Register	Registre	Registro	Registro
17	Cristal horno	Oven glass	Vitre de la porte du four	Vidro forno	Vetro forno
18	Puerta horno	Oven door	Porte du four	Porta forno	Porta forno
19	Conductor aire secundario	Secondary air driver	Conducteur d'air secondaire	Condutor ar secundário	Conduttore d'aria secundaria
20	Cristal	Glass	Vitre	Vidro	Vetro
21	Puerta	Door	Porte	Porta	Porta
22	Termómetro	Thermometer	Thermomètre	Termómetro	Termometro
23	Bandeja	Tray	Plateau	Tabuleiro	Vassoio
24	Ladrillo refractario	Firebrick	Brique réfractaire	Tijolo refractário	Mattone refrattario
25	Rejilla giratoria	Rotary grate	Grille rotative	Greilha giratoria	Griglia rotante
26	Maneta	Handle	Manette	Alavanca	Maniglia

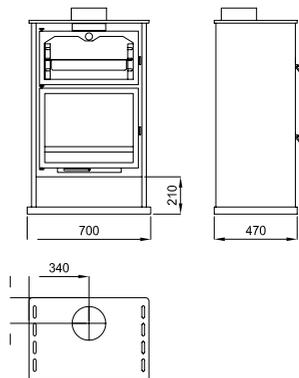
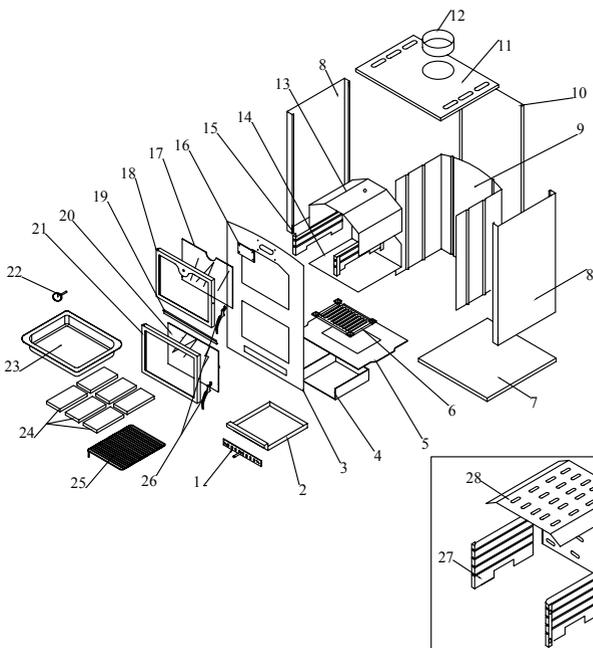

Medida boca útil
Usable entrance size
Mesure bouche utile
Medida boca útil
Misura bocca utile

Medida horno útil
Usable oven size
Mesure four utile
Medida forno útil
Misura forno utile

530 x 369 x 400 mm

500 x 250 x 400 mm

Nº	DESCRIPCIÓN	DESCRIPTION	DESCRIPTION	DESCRIÇÃO	DESCRIZIONE
1	Regulación aire primario	Primary air regulation	Réglage d'air primaire	Regulação ar primário	Regolazione d'aria primaria
2	Cajón cenicero	Ash pan	Bac à cendres	Gaveta de cinzas	Cassetto porta-cenere
3	Frontal	Frontal part	Frontal	Frontale	Frontale
4	Cajonera	Ash pan	Caisson	Gaveteira	Cassetto
5	Plano de fuego	Firebox	Âtre du foyer	Plano de fogo	Piano di fuoco
6	Rejilla	Grate	Grille en fonte	Grelha	Griglia
7	Base	Base	Base	Base	Base
8	Cámara aire	Air chamber	Chambre d'air	Câmara ar	Camera aria
9	Cuerpo	Body	Corps	Corpo	Corpo
10	Cámara aire	Air chamber	Chambre d'air	Câmara ar	Camera aria
11	Techo	Ceiling	toit	Tecto	Tetto
12	Salida humos	Smoke outlet	Sortie de fumées	Saída fumos	Uscita fumi
13	Techo horno	Oven ceiling	Toit four	Tecto forno	Tetto forno
14	Base horno	Oven base	Base four	Base forno	Base forno
15	Guías	Guides	Guides	Guías	Guide
16	Registro	Register	Registre	Registo	Registo
17	Cristal horno	Oven glass	Vitre de la porte du four	Vidro forno	Vetro forno
18	Puerta horno	Oven door	Porte du four	Porta forno	Porta forno
19	Conductor aire secundario	Secondary air driver	Conducteur d'air secondaire	Condutor ar secundário	Conduttore d'aria secondaria
20	Cristal	Glass	Vitre	Vidro	Vetro
21	Puerta	Door	Porte	Porta	Porta
22	Termómetro	Thermometer	Thermomètre	Termómetro	Termometro
23	Bandeja	Tray	Plateau	Tabuleiro	Vassoio
24	Ladrillo refractario	Firebrick	Brique réfractaire	Tijolo refractário	Mattone refrattario
25	Rejilla giratoria	Rotary grate	Grille rotative	Grelha giratoria	Griglia rotante
26	Maneta	Handle	Manette	Alavanca	Maniglia
27	Guías Inox	Inox Guides	Guides Inox	Guías Inox	Guide Inox
28	Techo horno Inox	Inox Oven Ceiling	Toit four inox	Tecto forno inox	Tetto forno inox
29	Trasera horno inox	Inox back part of the Oven	Arrière four inox	Traseira forno inox	Arriere forno inox

12.17 SENA PLUS

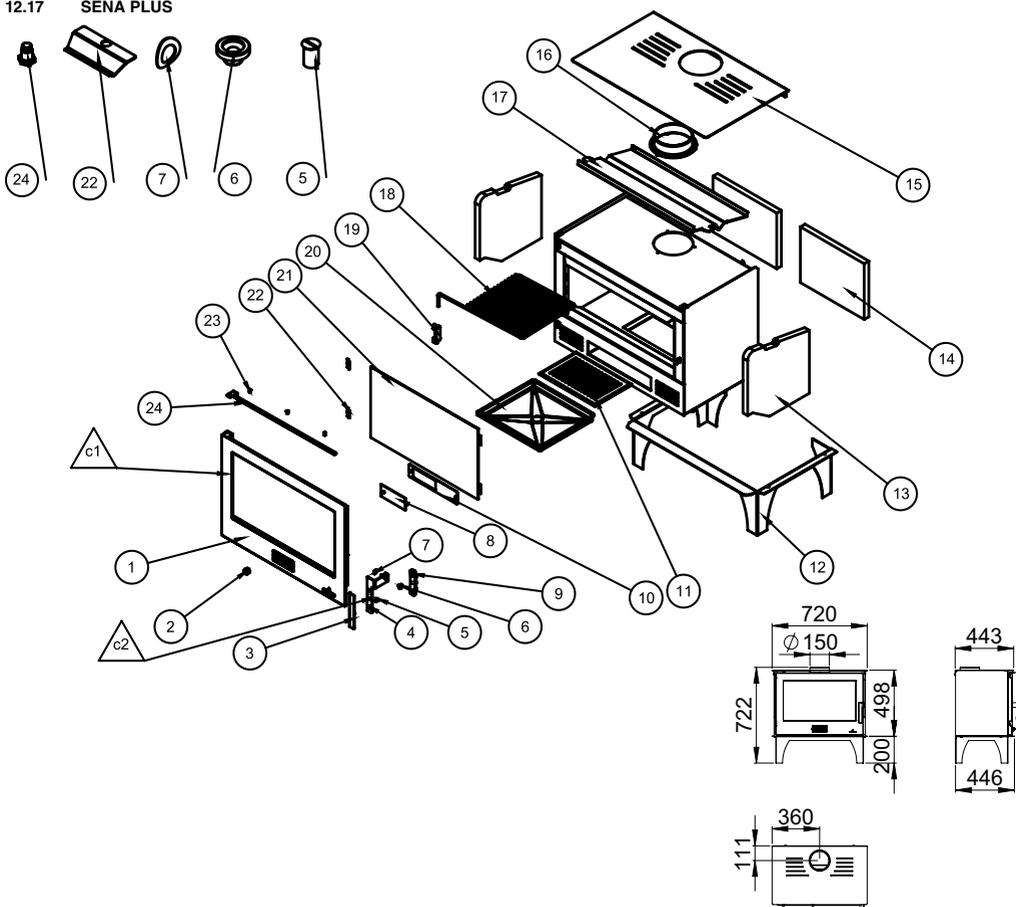

N°	DESCRIPCIÓN	DESCRIPTION	DESCRIPTION	DESCRICOÃO	DESCRIZIONE
1	Puerta (solo puerta)	Door (Door only)	Porte (Seulement porte)	Porta (Só porta)	Porta (Solo porta)
2	Pomo regulador	Regulation knob	Bouton de réglage	Manipulo regulador	Pomo regolatore
3	Embelecedor maneta	Handle trim	Cache-tuyau manette	Embelcedor alavanca	Coprichiusura maniglia
4	Maneta	Handle	Manette	Alavanca	Maniglia
5	Tornillo maneta	Handle screw	Vis Manette	Tronillo Alavanca	Vite Maniglia
6	Casquillo maneta	Handle cap	Douille manette	Anel Alavanca	Innesto maniglia
7	Arandela muelle	Spring's washer	Rondelle ressort	Arandela mola	Rondella molla
8	Regulación primaria	Primary air regulation	Réglage d'air primaire	Regulação ar primário	Regolazione d'aria primaria
9	Goma maneta	Rubber handle	Manette gomme	Alavanca goma	Maniglia gomma
10	Sujeta regulación primaria	Primary regulation fastener	Fixation primaire	Fixação primário	Fissaggio primario
11	Parrilla fundicion	Cast-iron grille	Grille en fonte	Grelha fundição	Griglia in ghisa
12	Base	Base	Base	Base	Base
13	Vermiculita lateral	Lateral vermiculite	Vermiculite latérale	Vermiculite lateral	Vermiculita laterale
14	Vermiculita trasera	Rear vermiculite	Vermiculite arrière	Vermiculite traseira	Vermiculita posteriore
15	Techo	Ceiling	Toit	Tecto	Tetto
16	Salida humos	Smoke exit	Sortie de fumées	Uscita de fumos	Uscita dei fumi
17	Deflector	Baffle plate	Défecteur	Deflector	Deflettore
18	Parrilla asados	Roasting grille support	Fixer grille de rôtir	Prende grelha assados	Supporto griglia da arrostitire
19	Soporte parrilla asados	Roasting grille support	Fixer grille de rôtir	Prende grelha assados	Supporto griglia da arrostitire
20	Cajon cenicero	Ash pan	Bac à cendres	Gaveta de cinzas	Cassetto porta-cenere
21	Cristal vitroceramico	Ceramic glass	Vitre	Vitro cerâmico	Vetro ceramico
22	Chapa sujeta cristal	Glass support sheet	Tôle fixateur vitre	Chapa agarrada vidro	Lastra supporto vetro
23	Tornillo regulación secundaria	Secondary air regulation screw	Vis de réglage d'air secondaire	Tronillo regulação ar secundária	Vite regolazione aria secundaria
24	Regulación secundaria	Secondary air control	Réglage secondaire	Regulação secundária	Regolazione secundaria
C1	Puerta completa sin cristal	Complete door without glass	Porte complète sans vitre	Porta completa sem vidro	Porta completa senza vetro
C2	Maneta completa	Complete handle	Manette complète	Alavanca completa	Maniglia completa

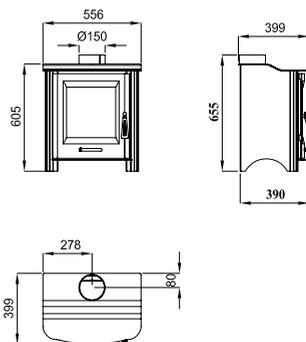
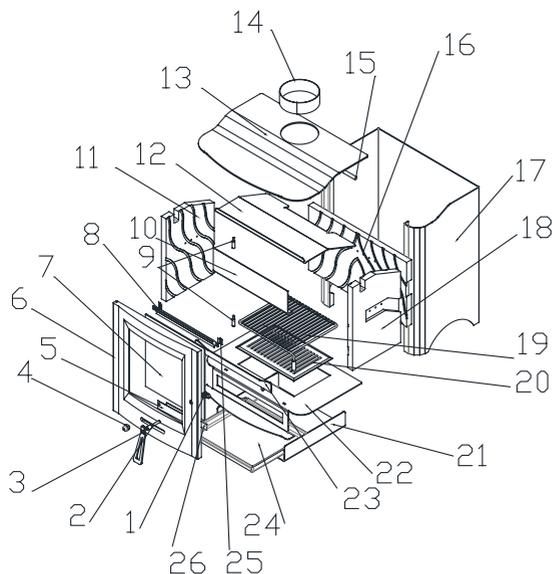

Medida boca útil
Usable entrance size
Mesure bouche utile
Medida boca útil
Misura bocca utile

385 x 285 x 270 mm

Nº	DESCRIPCIÓN	DESCRIPTION	DESCRIPTION	DESCRIZIÃO	DESCRIZIONE
1	Cuña cierre	Closing wedge	Clavette de fermeture	Cunha fecho	Zeppa di chiusura
2	Eje maneta	Handle axe	Axe manette	Eixo alavanca	Asse maniglia
3	Maneta	Handle	Manette	Alavanca	Maniglia
4	Pomo regulación	Regulation knob	Bouton de réglage	Manipulo regulação	Pomo di regolazione
5	Regulación aire primario	Primary air regulation	Réglage d'air primaire	Regulação ar primário	Regolazione d'aria primaria
6	Puerta	Door	Porte	Porta	Porta
7	Cristal	Glass	Vitre	Vidro	Vetro
8	Conductor aire secundario	Secondary air driver	Conducteur d'air secondaire	Conductor ar secundário	Conduttore d'aria secundaria
9	Bisagra	Hinge	Charnière	Dobradiça	Cardine
10	Frontal	Frontal part	Frontal	Frontal	Frontale
11	Vermiculita lateral izquierda	Left lateral vermiculite	Vermiculite latérale gauche	Vermiculite lateral esquerda	Vermiculita laterale sinistra
12	Deflector	Baffle plate	Défecteur	Deflector	Deflettore
13	Techo	Ceiling	Toit	Tecto	Tetto
14	Collarín salida de humos	Smoke exit collar	Collerette de sortie de fumées	Anel saída de fumos	Collare di uscita dei fumi
15	Soporte deflector	Baffle plate support	Support déflecteur	Suporte deflector	Supporto deflettore
16	Vermiculita trasera	Rear vermiculite	Vermiculite arrière	Vermiculite traseira	Vermiculita posteriore
17	Cuerpo	Body	Corps	Corpo	Corpo
18	Vermiculita lateral derecha	Right lateral vermiculite	Vermiculite latérale droit	Vermiculite lateral direita	Vermiculita laterale destra
19	Parrilla de asados	Roasting grille	Grille de rôtir	Grelhade assados	Griglia da arrostitre
20	Parrilla de fundición	Cast-iron grate	Grille en fonte	Grelha de assados	Griglia in ghisa
21	Cajonera	Ash pan	Caisson	Gaveteira	Cassetto
22	Plano fuego	Firebox	Âtre du foyer	Plano fogo	Piano di fuoco
23	Salvatroncos	Glass protector for logs	Barre de maintenance de bûches	Salvatroncos	Sotto tronchi
24	Cajón cenicero	Ash pan	Bac à cendres	Gaveta de cinzas	Cassetto porta-cenere
25	Chapa sujeta cristal	Glass support sheet	Tôle fixateur vitre	Chapa agarra vidro	Lastra supporto vetro
26	Chapa sujeta reg. primario	Primary air regulator sheet	Tôle fixateur reg. primaire	Chapa agarra reg. primário	Lastra supporto reg. primario

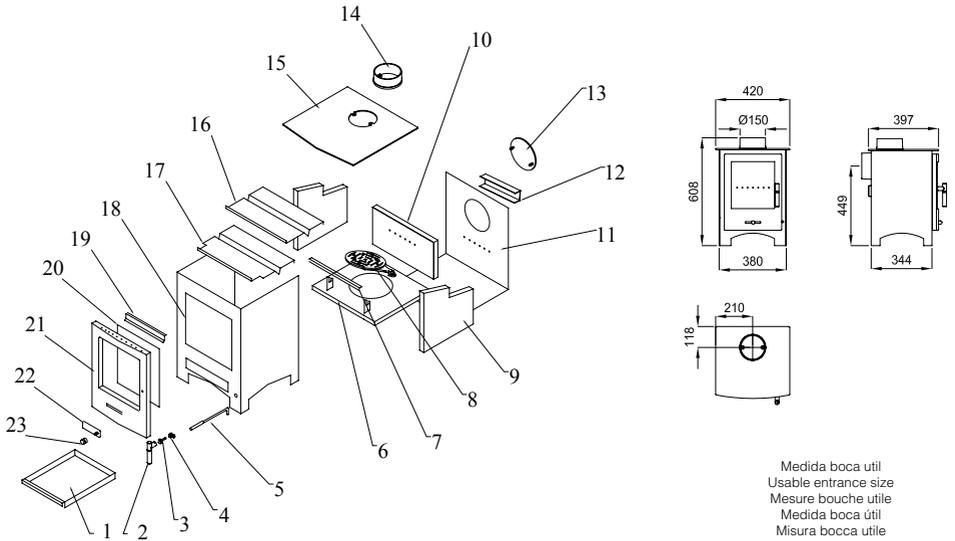

Medida boca útil
Usable entrance size
Mesure bouche utile
Medida boca útil
Misura bocca utile

275 x 260 x 270 mm

Nº	DESCRIPCIÓN	DESCRIPTION	DESCRIPTION	DESCRIZIÃO	DESCRIZIONE
1	Cajón cenicero	Ash pan	Bac a cendres	Gaveta de cinzas	Cassetto porta-cenere
2	Maneta	Handle	Manette	Alavanca	Maniglia
3	Pomo	Knob	Bouton	Manipulo	Pomo
4	Cuña cierre	Closing wedge	Ciavette de fermeture	Cunha fecho	Zeppa di chiusura
5	Tirador rejilla	Grate puller	Poignée grille	Puxador grelha	Tiratore griglia
6	Plano de fuego	Firebox	Âtre du foyer	Plano de fogo	Piano di fuoco
7	Salvatroncos	Glass protector for logs	Barre de maintenance de bûches	Salvatroncos	Sotto tronchi
8	Rejilla	Grate	Grille en fonte	Grelha	Griglia
9	Lateral vermiculita	Lateral vermiculite	Latérale vermiculite	Lateral Vermiculite	Laterale vermiculita
10	Trasera vermiculita	Back vermiculite	Arrière vermiculite	Traseira Vermiculite	Parte posteriore vermiculita
11	Trasera cuerpo	Back part of the body	Arrière corps	Traseira corpo	Parte posteriore corpo
12	Entrada doble combustión	Double combustion intake	Entrée double combustion	Entrada dupla combustão	Entrata doppia combustione
13	Tapa trasera	Rear cover	Couvercle arrière	Tampa traseira	Coperta posteriore
14	Collarín humos	Smoke exit collar	Collerette de sortie de fumées	Anel fumos	Collare di fumi
15	Techo	Ceiling	Toit	Tecto	Tetto
16	Deflector superior	Higher baffle plate	Déflecteur supérieur	Deflector superior	Deflettore superiore
17	Deflector inferior	Lower baffle plate	Déflecteur inférieur	Deflector inferior	Deflettore inferiore
18	Cuerpo	Body	Corps	Corpo	Corpo
19	Chapa limpiacristal	Glass-cleaning plate	Tôle nettoiyante de vitre	Chapa limpavidros	Lastra tergovetro
20	Cristal	Glass	Vitre	Vidro	Vetro
21	Puerta	Door	Porte	Porta	Porta
22	Regulación aire primario	Primary air regulation	Réglage d'air primaire	Regulação ar primário	Regolazione d'aria primaria
23	Pomo	Knob	Bouton	Manipulo	Pomo

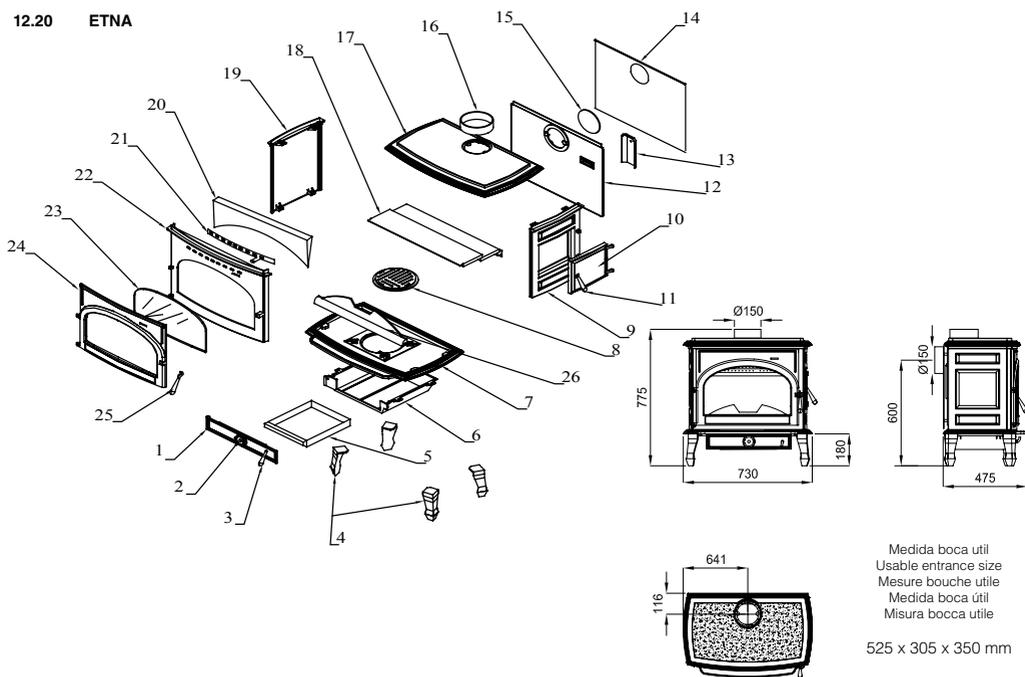

Medida boca útil
Usable entrance size
Mesure bouche utile
Medida boca útil
Misura bocca utile

525 x 305 x 350 mm

Nº	DESCRIPCIÓN	DESCRIPTION	DESCRIPTION	DESCRIPÇÃO	DESCRIZIONE
1	Puerta cajón cenicero	Ash pan door	Porte bac à cendres	Porta gaveta de cinzas	Porta cassetto porta-cenere
2	Regulador aire primario	Primary air regulator	Réglage d'air primaire	Regulador ar primário	Regolatore aria primaria
3	Maneta	Handle	Manette	Alavanca	Maniglia
4	Pata	Leg	Pied	Pata	Zampa
5	Cajón cenicero	Ash pan	Bac à cendres	Gaveta de cinzas	Cassetto porta-cenere
6	Cajonera	Ash pan	Caisson	Gaveteira	Cassetto
7	Plano fuego	Firebox	Âtre du foyer	Plano fogo	Piano di fuoco
8	Rejilla	Grate	Grille en fonte	Grelha	Griglia
9	Costado derecho	Right side	Côté droit	Lado direito	Lato destro
10	Puerta lateral	Lateral door	Porte latérale	Porta lateral	Porta laterale
11	Maneta	Handle	Manette	Alavanca	Maniglia
12	Trasera	Back part	Arrière	Traseira	Parte posteriore
13	Entrada doble combustión	Double combustion intake	Entrée double combustion	Entrada dupla combustão	Entrata doppia combustione
14	Cárter trasera	Rear sump	Carter arrière	Cárter traseira	Cartera posteriore
15	Tapa trasera	Rear cover	Couvercle arrière	Tampa traseira	Coperta posteriore
16	Collarín humos	Smoke exit collar	Collerette de sortie de fumées	Anel fumos	Collare di fumi
17	Techo	Ceiling	toit	Tecto	Tetto
18	Deflector	Baffle plate	Défecteur	Deflector	Deflettore
19	Costado izquierdo	Left side	Côté gauche	Lado esquerdo	Lato sinistro
20	Limpiacristal	Glass-cleaning plate	Nettoyant de vitre	Limpavidros	Tergivetro
21	Regulación aire secundario	Secondary air regulation	Régulation air secondaire	Regulação ar secundário	Regolazione aria secondaria
22	Frontal	Frontal part	Frontal	Frontal	Frontale
23	Cristal	Glass	Vitre	Vidro	Vetro
24	Puerta	Door	Porte	Porta	Porta
25	Maneta	Handle	Manette	Alavanca	Maniglia
26	Salvatroncos	Glass protector for logs	Barre de maintenance de bûches	Salvatroncos	Sotto tronchi

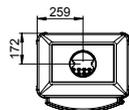
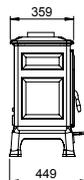
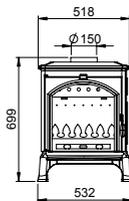
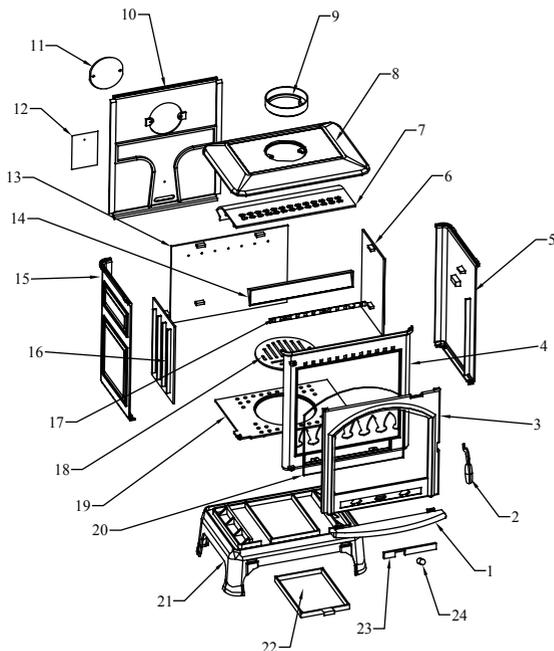

Medida boca util
Usable entrance size
Mesure bouche utile
Medida boca util
Misura bocca utile

390 x 310 x 290 mm

Nº	DESCRIPCIÓN	DESCRIPTION	DESCRIPTION	DESCRIÇÃO	DESCRIZIONE
1	Recoge-cenizas	Ash catcher	Recueille cendres	Recolhe-cinzas	Raccoglie-cenere
2	Maneta	Handle	Manette	Alavanca	Maniglia
3	Puerta	Door	Porte	Porta	Porta
4	Frontal	Frontal part	Frontal	Frontal	Frontale
5	Costado derecho	Right side	Côté droit	Lado direito	Lato destro
6	Placa lateral	Lateral sheet	Tôle latérale	Placa lateral	Piastra laterale
7	Deflector	Baffle plate	Défecteur	Deflector	Deflettore
8	Techo	Ceiling	Toit	Tecto	Tetto
9	Salida de humos	Smoke outlet	Sortie de fumées	Saída de fumos	Uscita di fumi
10	Trasera	Back part	Arrière	Traseira	Parte posteriore
11	Tapa trasera	Rear cover	Couvercle arrière	Tampa traseira	Coperta posteriore
12	Tapa doble combustión	Double combustion cover	Couvercle double combustion	Tampa dupla combustão	Coperta doppia combustione
13	Placa trasera	Back sheet	Tôle arrière	Placa traseira	Piastra posteriore
14	Limpicristal	Glass-cleaning plate	Nettoyant de vitre	Limpavidros	Tergivetro
15	Costado izquierdo	Left side	Côté gauche	Costado esquerdo	Lato sinistro
16	Placa lateral	Lateral sheet	Tôle latérale	Placa lateral	Piastra laterale
17	Regulación aire secundario	Secondary air regulation	Régulation air secondaire	Regulação ar secundário	Regolazione aria secondaria
18	Rejilla	Grate	Grille en fonte	Grêlha	Griglia
19	Plano fuego	Firebox	Âtre du foyer	Plano fogo	Piano di fuoco
20	Cristal	Glass	Vitre	Vetro	Vetro
21	Base	Base	Base	Base	Base
22	Cajón cenicero	Ash pan	Bac à cendres	Gaveta de cinzas	Cassetto porta-cenere
23	Regulación aire primario	Primary air regulation	Réglage d'air primaire	Regulação ar primário	Regolazione d'aria primaria
24	Pomo	Knob	Bouton	Manipulo	Pomo

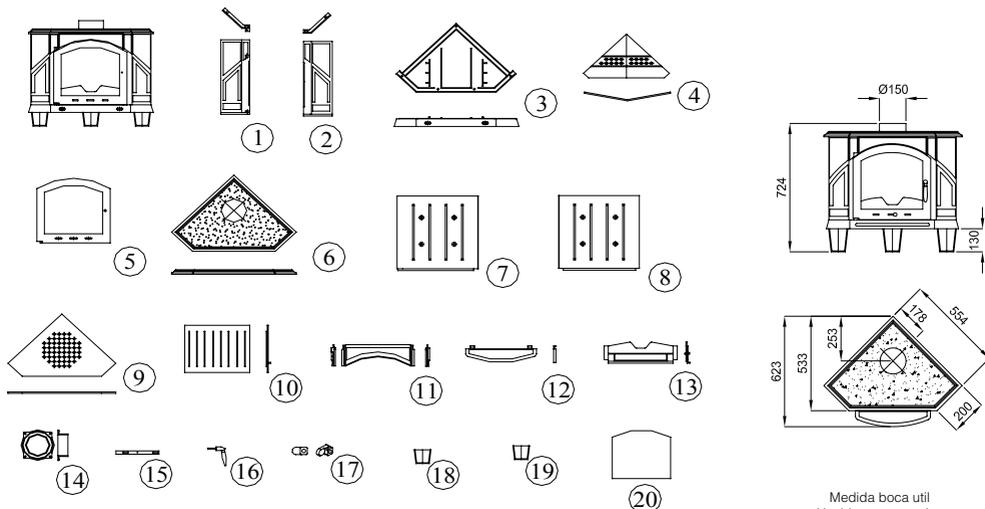

Medida boca útil
Usable entrance size
Mesure bouche utile
Medida boca útil
Misura bocca utile

382 x 310 x 400 mm

Nº	DESCRIPCIÓN	DESCRIPTION	DESCRIPTION	DESCRICAÇÃO	DESCRIZIONE
1	Frontal izquierdo	Left frontal	Frontal gauche	Frontal esquerdo	Frontale sinistro
2	Frontal derecho	Right frontal	Frontal droit	Frontal direito	Frontale destro
3	Base	Base	Base	Base	Base
4	Deflector	Baffle plate	Défecteur	Deflector	Deflettore
5	Puerta	Door	Porte	Porta	Porta
6	Techo	Ceiling	Toit	Tecto	Tetto
7	Lateral derecho	Right side	Côté droit	Lateral direito	Laterale destro
8	Lateral izquierdo	Right side	Côté gauche	Lateral esquerdo	Laterale sinistro
9	Plano de fuego	Firebox	Âtre du foyer	Plano de fogo	Piano di fuoco
10	Placa interior	Inside plate	Tôle intérieur	Placa interior	Piastra inferiore
11	Frontal superior	Higher frontal	Frontal supérieur	Frontal superior	Frontale superiore
12	Bandeja recoge-cenizas	Ash catcher tray	Plateau recueille-cendres	Tabuleiro recolhe-cinzas	Vassoio raccoglie-cenere
13	Frontal inferior	Lower frontal	Frontal inférieur	Frontal inferior	Frontale inferiore
14	Salida humos	Smoke outlet	Sortie de fumées	Saída fumos	Uscita fumi
15	Regulación aire primario	Primary air regulation	Réglage d'air primaire	Regulação ar primário	Regolazione d'aria primaria
16	Maneta	Handle	Manette	Alavanca	Maniglia
17	Cuña de cierre	Closing wedge	Clavette de fermeture	Cunha de fecho	Zeppa di chiusura
18	Pata delantera	Foreleg	Patte avant	Pata da frente	Zampa anteriore
19	Pata trasera	Rear leg	Patte arrière	Pata traseira	Zampa posteriore
20	Cristal	Glass	Vitre	Vidro	Vetro

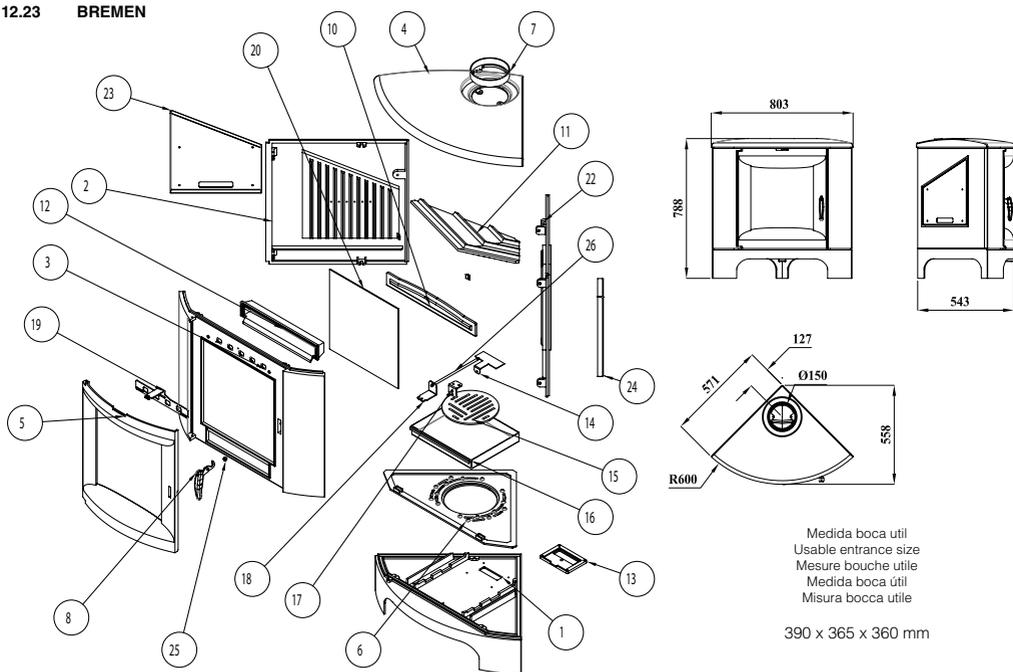

Nº	DESCRIPCIÓN	DESCRIPTION	DESCRIPTION	DESCRICOÃO	DESCRIZIONE
1	Limpiacristal	Glass cleaning	Nettoyant de vitre	Limpavidros	Tergivetro
2	Frontal	Frontal	Frontal	Frontal	Frontale
3	Regulación secundaria	Secondary air control	Réglage secondaire	Regulação secundária	Regolazione secondaria
4	Puerta	Door	Porte	Porta	Porta
5	Maneta	Handle	Manette	Alavanca	Maniglia
6	Casquillo maneta	Handle cap	Crochet manette	Anel alavanca	Zeppa maniglia
7	Pomo regulación primaria	Primary air control knob	Bouton réglage air primaire	Manipulo regulação primária	Pomo regolazione primaria
8	Sujeta regulación chapa	Control support plate	Porte réglage tôle	Prende regulação chapa	Supporto regolazione lamiera
9	Plano de fuego	Firebox	Âtre de foyer	Plano de fogo	Piano di fuoco
10	Base	Base	Base	Base	Base
11	Sujeta regulación	Control support	Porte régulation	Prende regulação	Supporto regolazione
12	Cajon cenicero	Ash catcher tray	Bac à cendres	Gaveta de cinzas	Cassetto porta-cenere
13	Rejilla	Grill	Grille	Grelha	Griglia
14	Regulación primaria	Primary regulation	Réglage primaire	Regulação primária	Regolazione primaria
15	Chapa doble combustion derecha	Double combustion right plate	Tôle doublé combustion droit	Chapa dupla combustão direita	Lamiera doppia combustione destra
16	Varilla IN	IN rod	Branche IN	Vareta IN	Sbarra IN
17	Costado derecho	Right side	Côté droit	Lado direito	Lato destro
18	Deflector	Baffle plate	Défecteur	Deflector	Deflettore
19	Collarín humos	Smoke collar	Collerette fumées	Anel fumos	Collare di fumi
20	Techo	Ceiling	Toit	Tecto	Tetto
21	Salvatroncos	Glass protector for logs	Barre de maintenance de bûches	Salvatroncos	Salvatronchi
22	Cristal	Glass	Vitre	Vidro	Vetro
23	Chapa doble combustión izquierda	Double combustion left plate	Tôle double combustion gauche	Chapa dupla combustão esquerda	Lamiera doppia combustione sinistra
24	Costado izquierdo	Left side	Côté gauche	Lado esquerdo	Lato sinistro

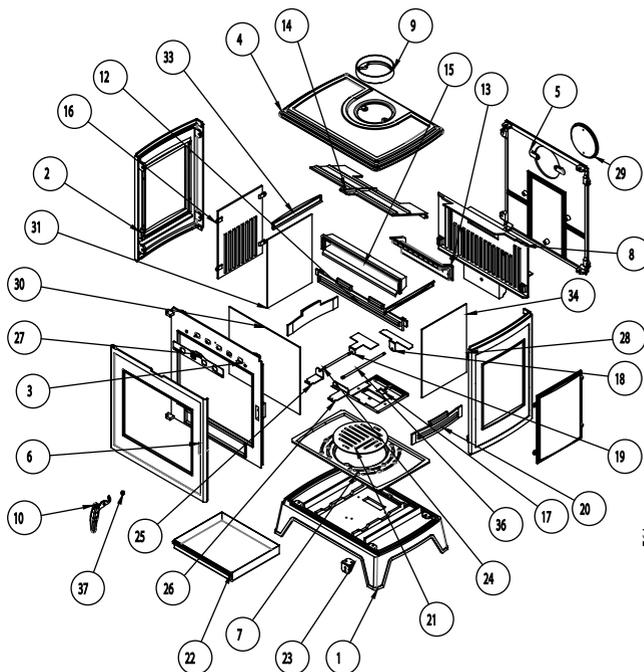

9 kW

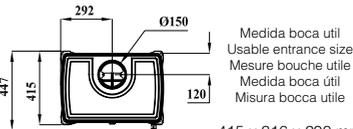
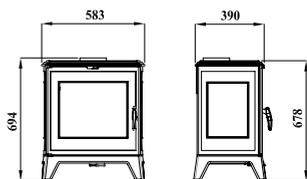

Medida boca útil
Usable entrance size
Mesure bouche utile
Medida boca útil
Misura bocca utile

415 x 316 x 290 mm

14 kW

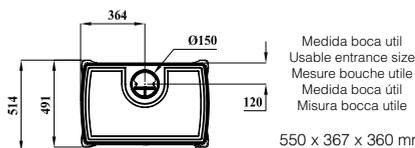
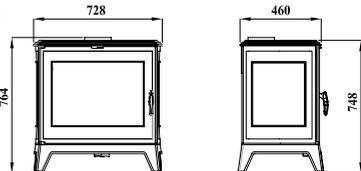

Medida boca útil
Usable entrance size
Mesure bouche utile
Medida boca útil
Misura bocca utile

550 x 367 x 360 mm

Nº	DESCRIPCIÓN	DESCRIPTION	DESCRIPTION	DESCRIZÃO	DESCRIZIONE
1	Cristal	Glass	Vitre	Vidro	Vetro
2	Regulación secundaria	Secondary control	Réglage secondaire	Regulação secundária	Regolazione secondaria
3	Frontal	Frontal	Frontal	Frontal	Frontale
4	Puerta	Door	Porte	Porta	Porta
5	Maneta	Handle	Manette	Alavanca	Maniglia
6	Casquillo maneta	Handle cap	Crochet manette	Anel alavanca	Zeppa maniglia
7	Pomo regulación primaria	Primary control knob	Bouton réglage primaire	Manipulo regulação primária	Pomo regolazione primaria
8	Pomo regulación doble combustion	Double combustion control knob	Bouton réglage double combustion	Manipulo regulação dupla combustão	Pomo regolazione doppia combustione
9	Cajon cenicero	Ash catcher tray	Bac à cendres	Gaveta de cinzas	Cassetto porta-cenere
10	Plano de fuego	Firebox	Âtre de foyer	Plano de fogo	Piano di fuoco
11	Sujeta regulación chapa	Control support plate	Tôle support régulation	Prende regulação chapa	Supporto regolazione lastra
12	Base	Base	Base	Base	Base
13	Rejilla	Grill	Grille	Grelha	Griglia
14	Varilla IN primario	IN primary air rod	Branche IN primaire	Vareta IN primário	Sbarra IN primaria
15	Varilla IN doble combustion	IN double combustion rod	Branche IN double combustion	Vareta IN dupla combustão	Sbarra IN doppia combustione
16	Sujeta regulaciones	Control support	Support réglage	Prende regulações	Supporto regolazioni
17	Regulación primaria	Primary air control	Réglage primaire	Regulação primária	Regolazione primaria
18	Regulación doble combustion	Double combustion control	Réglage double combustion	Regulação dupla combustão	Regolazione doppia combustione
19	Costado lateral derecho	Right side	Côté droit	Lado lateral direito	Lato laterale destro
20	Trasera interior	Inside rear	Arrière intérieur	Traseira interior	Parte posteriore interiore
21	Tapa salida de humos	Smoke exit cover	Couvercle sortie de fumées	Tampa saída de fumos	Coperta uscita di fumi
22	Trasera	Rear	Arrière	Traseira	Parte posteriore
23	Deflector DC	DC baffle plate	Déflecteur DC	Defletor DC	Deflettore DC
24	Limpiacristal	Glass cleaning	Nettoyant de vitre	Limpavidros	Iergivetro
25	Salida de humos	Smoke exit	Sortie de fumées	Salida de fumos	Uscita di fumi
26	Deflector móvil	Mobile baffle plate	Déflecteur mobile	Defletor móvil	Deflettore mobile
27	Techo	Ceiling	Toit	Tecto	Tetto
28	Salvatroncos	Glass protector for logs	Barre de maintenance de bûches	Salvatroncos	Salvatronchi
29	Placa lateral	Side plate	Tôle latéral	Placa lateral	Lastra laterale
30	Costado lateral izquierdo	Left side	Côté gauche	Lado lateral esquerdo	Lato laterale sinistro

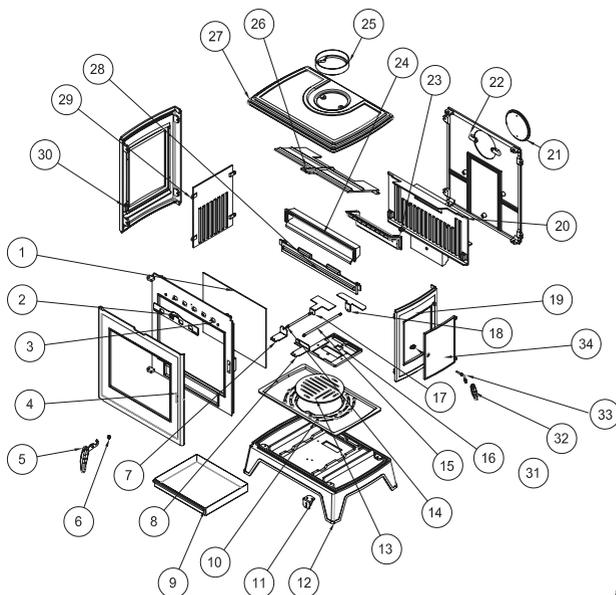

9 kW

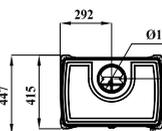
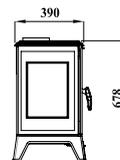
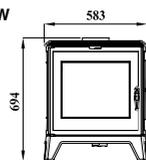

Medida boca útil
Usable entrance size
Mesure bouche utile
Medida boca útil
Misura bocca utile

415 x 316 x 290 mm

14 kW

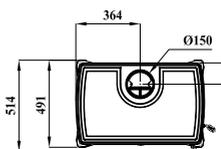
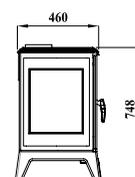
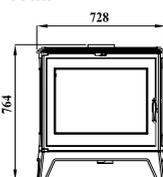

Medida boca útil
Usable entrance size
Mesure bouche utile
Medida boca útil
Misura bocca utile

550 x 367 x 360 mm

Nº	DESCRIPCIÓN	DESCRIPTION	DESCRIPTION	DESCRIPÇÃO	DESCRIZIONE
1	Cristal	Glass	Vitre	Vidro	Vetro
2	Regulacion secundaria	Secondary control	Réglage secondaire	Regulação secundária	Regolazione secondaria
3	Frontal	Frontal	Frontal	Frontal	Frontale
4	Puerta	Door	Porte	Porta	Porta
5	Maneta	Handle	Manette	Alavanca	Maniglia
6	Casquillo maneta	Handle cap	Crochet manette	Anel alavanca	Zeppa maniglia
7	Pomo regulación primaria	Primary air control knob	Bouton réglage primaire	Manipulo regulação primária	Pomo regolazione primaria
8	Pomo regulación doble combustion	Double combustion control knob	Bouton réglage double combustion	Manipulo regulação dupla combustão	Pomo regolazione doppia combustione
9	Cajón cenicero	Ash catcher tray	Bac à cendres	Gaveta de cinzas	Cassetto porta-cenere
10	Plano de fuego	Firebox	Atre de foyer	Plano de fogo	Piano di fuoco
11	Sujeta regulación chapa	Plate control support	Supporte réglage tôle	Prende regulação chapa	Supporto regolazione lamiera
12	Base	Base	Base	Base	Base
13	Rejilla	Grill	Grille	Grelha	Griglia
14	Varilla IN primario	Primary air IN rod	Branche IN primaire	Vareta IN primário	Sbarra IN primaria
15	Varilla IN doble combustion	Double combustion IN rod	Branche IN double combustion	Vareta IN dupla combustão	Sbarra IN doppia combustione
16	Sujeta regulaciones	Control support	Supporte réglages	Prende regulaciones	Supporto regolazioni
17	Regulación primaria	Primary air control	Réglage primaire	Regulação primária	Regolazione primaria
18	Regulación doble combustion	Double combustion control	Réglage double combustion	Regulação dupla combustão	Regolazione doppia combustione
19	Costado lateral puerta	Door side	Côté latéral porte	Lado lateral porta	Vetro laterale porta
20	Trasera interior	Inside rear	Arrière intérieur	Traseira interior	Parte posteriore inferiore
21	Tapa salida de humos	Smoke exit cover	Couvercle sortie de fumées	Tampa saída de fumos	Coperta uscita di fumi
22	Trasera	Rear	Arrière	Traseira	Parte posteriore
23	Deflector DC	DC baffle plate	Deflecteur DC	Defletor DC	Deflettore DC
24	Limpiacristal	Glass cleaning	Nettoyant de vitre	Limpavidros	Tergivetro
25	Salida de humos	Smoke exit	Sortie de fumées	Saída de fumos	Uscita di fumi
26	Deflector móvil	Mobile baffle plate	Deflecteur mobile	Defletor móvel	Deflettore mobile
27	Techo	Ceiling	Toit	Tecto	Tetto
28	Salvatroncos	Glass protector for logs	Barre de maintenance de bûches	Salvatroncos	Salvatronchi
29	Placa lateral	Side plate	Plaque latéral	Placa lateral	Lastra laterale
30	Costado lateral izquierdo	Left side	Côté latéral gauche	Lado lateral izquierdo	Lato laterale sinistro
31	Cuna de fundición	Smelting wedge	Cale en fonte	Cunha de fundição	Zeppa in ghisa
32	Manetas manos frías lateral	Cold hands side handle	Manette mains froides latéral	Alavancas mãos frias lateral	Maniglia manni fredde laterale
33	Eje maneta puerta lateral	Side door handle shaft	Axe manette porte latéral	Eixo alavanca porta lateral	Asse maniglia porta laterale
34	Puerta lateral	Side door	Porte latéral	Porta lateral	Porta laterale

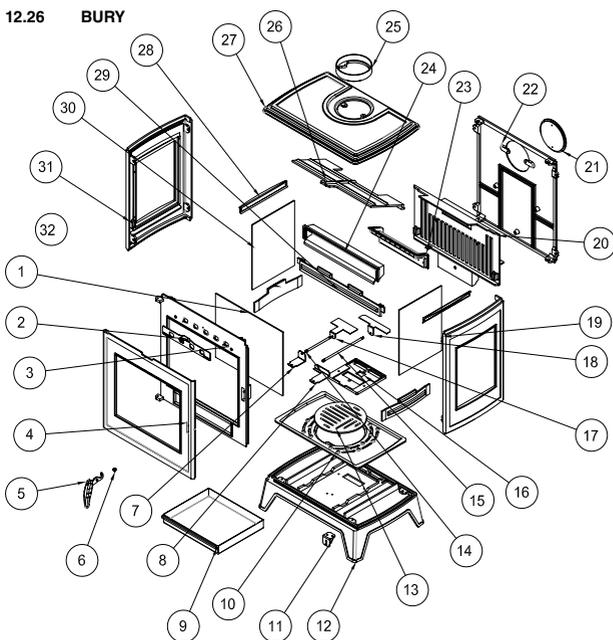

9 kW

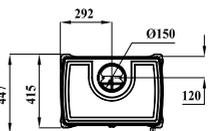
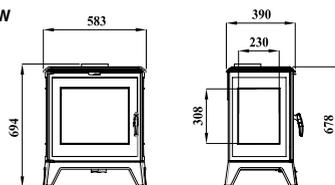

Medida boca útil
Usable entrance size
Mesure bouche utile
Medida boca útil
Misura bocca utile

415 x 316 x 290 mm

14 kW

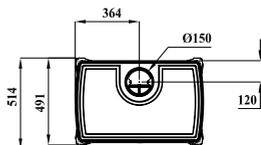
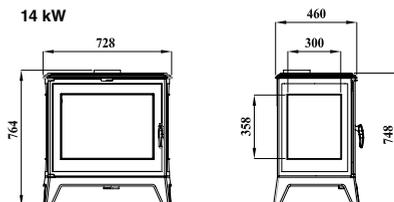

Medida boca útil
Usable entrance size
Mesure bouche utile
Medida boca útil
Misura bocca utile

550 x 367 x 360 mm

Nº	DESCRIPCIÓN	DESCRIPTION	DESCRIPTION	DESCRIÇÃO	DESCRIZIONE
1	Cristal	Glass	Vitre	Vidro	Vetro
2	Regulación secundaria	Secondary air control	Réglage secondaire	Regulação secundária	Regolazione secondaria
3	Frontal	Frontal	Frontal	Frontal	Frontale
4	Puerta	Door	Porte	Porta	Porta
5	Maneta	Handle	Manette	Alavanca	Maniglia
6	Casquillo maneta	Handle cap	Crochet manette	Anel alavanca	Zeppa maniglia
7	Pomo regulación primaria	Primary air control knob	Bouton réglage primaire	Manipulo regulação primária	Pomo regolazione maniglia
8	Pomo regulación doble combustion	Double combustion control knob	Bouton réglage double combustion	Manipulo regulação dupla combustão	Pomo regolazione doppia combustione
9	Cajón cenicero	Ash catcher tray	Bac à cendres	Gaveta de cinzas	Cassetto porta-cenere
10	Plano de fuego	Firebox	Âtre de foyer	Plano de fogo	Piano di fuoco
11	Sujeta regulación chapa	Control support plate	Support réglage tôle	Prende regulação chapa	Supporto regolazione lamiera
12	Base	Base	Base	Base	Base
13	Rejilla	Grill	Grille	Grilha	Griglia
14	Varilla IN primario	Primary air IN rod	Branche IN primaire	Vareta IN primário	Sbarra IN primaria
15	Varilla IN doble combustion	Double combustion IN rod	Branche IN double combustion	Sbarra IN dupla combustão	Sbarra IN doppia combustione
16	Sujeta regulaciones	Control support	Support réglages	Prende regulaçãoes	Supporto regolazioni
17	Regulación primaria	Primary air control	Réglage primaire	Regulação primária	Regolazione primaria
18	Regulación doble combustion	Double combustion control	Réglage double combustion	Regulação dupla combustão	Regolazione doppia combustione
19	Costado lateral derecho	Right side	Côté latéral droit	Lado lateral direito	Lato laterale destro
20	Trasera interior	Inside rear	Arrière intérieur	Traseira interior	Parte posteriore inferiore
21	Tapa salida de humos	Smoke exit cover	Couvercle sortie de fumées	Tampa saída de fumos	Copera uscita di fumi
22	Trasera	Rear	Arrière	Traseira	Parte posteriore
23	Deflector DC	DC baffle plate	Déflecteur DC	Deflector DC	Deflettore DC
24	Limpia cristal	Glass cleaning	Nettoyant de vitre	Limpavidros	Tergivetro
25	Salida de humos	Smoke exit	Sortie de fumées	Saída de fumos	Uscita di fumi
26	Deflector móvil	Mobile baffle plate	Déflecteur mobile	Defletor mobil	Deflettore mobile
27	Techo	Ceiling	Toit	Tecto	Tetto
28	Limpia cristal lateral	Side glass cleaning	Nettoyant de vitre latéral	Limpavidro lateral	Tergivetro laterale
29	Salvatroncos	Glass protector for logs	Barre de maintenance de bûches	Salvatroncos	Salvatronchi
30	Cristal lateral	Side glass	Vitre latéral	Vidro lateral	Vetro laterale
31	Costado lateral izquierdo	Left side	Côté latéral gauche	Lado lateral izquierdo	Lato laterale sinistro
32	Salvatroncos lateral	Side glass protector for logs	Barre de maintenance de bûche laterale	Salvatroncos lateral	Salvatronchi laterale

INDICE | INDEX | INDEX | ÍNDICE | INDICE

13. CONDICIONES DE GARANTÍA	121
13.1. CONDICIONES PARA RECONOCER COMO VÁLIDA LA GARANTÍA	121
13.2. CONDICIONES PARA RECONOCER COMO NO VÁLIDA LA GARANTÍA	121
13.3. QUEDAN EXCLUIDOS DE LA GARANTÍA	121
13.4. EXCLUSIÓN DE RESPONSABILIDAD	121
13.5. INDICACIONES EN CASO DE FUNCIONAMIENTO ANÓMALO DEL MODELO	121
13. WARRANTY CONDITIONS	122
13.1. WARRANTY WILL BE VALID IF	122
13.2. WARRANTY WILL NOT BE VALID IF	122
13.3. EXCLUDED FROM THE WARRANTY	122
13.4. EXCLUSION OF LIABILITY	122
13.5. INDICATIONS IN CASE OF ABNORMAL FUNCTIONING OF THE MODEL	122
13. CONDITIONS DE LA GARANTIE	123
13.1. CONDITIONS D'ACCEPTATION DE LA GARANTIE	123
13.2. CONDITIONS DE NON-ACCEPTATION DE LA GARANTIE	123
13.3. NE SONT PAS COUVERTS PAR LA GARANTIE	123
13.4. EXCLUSION DE RESPONSABILITÉ	123
13.5. INDICATION EN CAS DE FONCTIONNEMENT ANORMAL DU MODÈLE	123
13. CONDIÇÕES DA GARANTIA	124
13.1. CONDIÇÕES PARA RECONHECER COMO VÁLIDA A GARANTIA	124
13.2. CONDIÇÕES PARA RECONHECER COMO NÃO VÁLIDA A GARANTIA	124
13.3. FICAM EXCLUÍDOS DA GARANTIA	124
13.4. EXCLUSÃO DE RESPONSABILIDADE	124
13.5. INDICAÇÕES EM CASO DE FUNCIONAMENTO INCORRECTO DO MODELO	124
13. CONDIZIONI DI GARANZIA	125
13.1. CONDIZIONI PER RICONOSCERE COME VALIDA LA GARANZIA	125
13.2. CONDIZIONI PER RICONOSCERE COME NON VALIDA LA GARANZIA	125
13.3. ESCLUSI DELLA GARANZIA	125
13.4. ESCLUSIONE DI RESPONSABILITÀ	125
13.5. INDICAZIONI IN CASO DI MALFUNZIONAMENTO ANOMALO DEL PRODOTTO	125

13. CONDICIONES DE GARANTÍA

Bronpi Calefacción S.L. certifica que este aparato satisface todos los requisitos y normativas de fabricación y se compromete a reparar o reponer las piezas cuya rotura o deterioro en la estructura de chapa se manifieste en un período de 5 años, ampliándose a 7 años en el caso de estructura o cuerpo fijo en aparatos de fundición. La pintura, así como las partes móviles como el salva troncos, rejilla, deflector así como el sistema eléctrico (ventiladores, termostato, resistencia) en aquellos modelos que lo posean, tendrán en todos los casos garantía de 2 años, siempre y cuando se hayan cumplido las normas de instalación y uso indicados por el fabricante y que se adjuntan en el presente manual.

El presente certificado de garantía expedido por Bronpi Calefacción S.L. se extiende a la reparación o sustitución del aparato o cualquier pieza defectuosa del mismo bajo los siguientes condicionantes:

13.1. CONDICIONES PARA RECONOCER COMO VÁLIDA LA GARANTÍA

La garantía únicamente será reconocida como válida si:

1. El modelo se ha instalado por personal cualificado con acreditación conforme a las normas de aplicación y respetando las normas de instalación del presente manual y la normativa vigente en cada región o país.
2. El aparato debe ser testado en funcionamiento durante un tiempo suficiente previo a las operaciones complementarias de montaje de revestimientos, pinturas, conexiones varias, etc. La garantía no responderá ante los cargos derivados de la desinstalación y posterior instalación del mismo así como del valor de los objetos y/o enseres del lugar de ubicación.
3. Se haya rellenado y firmado el certificado de la garantía en el que figuren el nombre del vendedor autorizado y el nombre del comprador.
4. El defecto aparece en un plazo de tiempo anterior al estipulado desde la factura de compra del cliente. La fecha será constatada por la propia factura que deberá estar correctamente cumplimentada y en la que aparecerá el nombre del vendedor autorizado, el nombre del comprador, la descripción del modelo adquirido e importe abonado. Dicho documento debe estar conservado en buen estado y ser mostrado al SAT en caso de actuación. Transcurrido ese tiempo o tras el incumplimiento de las condiciones más abajo expuestas, la garantía quedará anulada.

LA GARANTÍA VIENE RECOGIDA SEGÚN LA DIRECTIVA EUROPEA Nº 1999/44.

13.2. CONDICIONES PARA RECONOCER COMO NO VÁLIDA LA GARANTÍA

1. No cumplir con las condiciones descritas anteriormente.
2. Expiración del período de garantía desde la fecha de compra del modelo.
3. Falta de la documentación fiscal, alteración o ilegibilidad de la factura así como ausencia del número de garantía del modelo.
4. Errores en la instalación o que la misma no se haya realizado conforme a las normas vigentes y contenidas en el presente manual.
5. No cumplimiento en lo relativo a los mantenimientos, ni a las revisiones del modelo especificados en el manual.
6. Modificaciones inadecuadas del aparato o daños en el modelo debido al cambio de componentes no originales o actuaciones realizadas por personal no autorizado por Bronpi Calefacción S.L.
7. Presencia de instalaciones eléctricas y/o hidráulicas no conformes con las normas en vigor.
8. Daños causados por fenómenos normales de corrosión o deposición típicos de las instalaciones de calefacción. Igualmente para calderas de agua.
9. Daños derivados del uso impropio del producto, modificaciones o manipulaciones indebidas y, en especial, de las cargas de leña superiores a lo especificado o del uso de combustibles no autorizados, según prescripciones del presente manual.
10. Daños derivados de agentes atmosféricos, químicos, electroquímicos, ineficacia o falta de conducto de humos y otras causas que no dependan de la fabricación del aparato.
11. Todos los daños derivados del transporte (se recomienda revisar minuciosamente los productos en el momento de su recepción) deberán ser comunicados inmediatamente al distribuidor y se reflejarán en el documento de transporte y en la copia del transportista.

13.3. QUEDAN EXCLUIDOS DE LA GARANTÍA

1. Las obras. La garantía no responderá a los cargos derivados de la desinstalación y posterior instalación del mismo así como el valor de los objetos y/o enseres del lugar de ubicación.
2. **La garantía en ningún caso cubrirá la rotura del cristal.** Este tipo de cristal está homologado para resistir un choque térmico de hasta 750°C, temperatura que no llega a alcanzarse en el interior del aparato, por lo que la rotura del mismo sólo se deberá a una manipulación inadecuada, motivo no contemplado en garantía.
3. Las juntas, rejillas de chapa o hierro fundido y cualquier pieza de fundición sometidas a deformación y/o roturas derivadas de un mal uso, combustible inadecuado o sobrecarga de combustible.
4. Las piezas cromadas o doradas y, en revestimientos, la mayólica y/o piedra. Las variaciones cromáticas, cuarteados, veteados, manchas y pequeñas diferencias de las piezas, no alteran la calidad del producto y no constituyen motivo de reclamación ya que son características naturales de dichos materiales. Igualmente, las variaciones que presenten respecto a las fotos que aparecen en el catálogo.
5. Para aquellos productos que utilizan agua, las piezas del circuito hidráulico ajenas al producto.
6. Para aquellos productos que utilizan agua, el intercambiador de calor queda excluido de la garantía cuando no se instale un circuito anticóndensación.
7. Para aquellos productos que utilizan agua, las operaciones de purgado necesarias para eliminar el aire de la instalación.
8. Se excluyen también de la garantía las intervenciones derivadas de instalaciones de alimentación de agua, electricidad y componentes externos a los modelos donde el cliente puede intervenir directamente durante el uso.
9. Los trabajos de mantenimiento y cuidados de la chimenea e instalación.
10. La sustitución de piezas no prolonga la garantía del aparato. La pieza sustituida tendrá 6 meses de garantía desde su instalación.

13.4. EXCLUSIÓN DE RESPONSABILIDAD

Bronpi Calefacción S.L. bajo ningún concepto asumirá indemnización alguna por daños directos o indirectos causados por el producto o derivados de éste.

13.5. INDICACIONES EN CASO DE FUNCIONAMIENTO ANÓMALO DEL MODELO

En caso de mal funcionamiento del aparato, el consumidor seguirá las siguientes indicaciones:

- Consultar la tabla de resolución de problemas que se adjunta en el manual.
- Verificar si el problema está cubierto por la garantía.
- Contactar con el distribuidor Bronpi donde adquirió el modelo llevando consigo la factura de compra y datos acerca de dónde se encuentra el modelo instalado.
- En caso de encontrarse el modelo en garantía y tal como se prevé en la DL n24 de 02/02/2002 deberá contactar con el distribuidor donde compró el producto. El distribuidor contactará con Bronpi Calefacción S.L. que le dará la información pertinente sobre la solución a adoptar.

13. WARRANTY CONDITIONS

Bronpi Calefacción S.L. certifies that this equipment comply with all manufacturing requirements and regulations and it is committed to repair or replace broken or damaged pieces of the sheet structure if it is informed before a period of time of 5 years, and 7 years for the structure or fixed body of cast-iron equipments. The paint, as well as mobile parts such as the grille, baffle plate, or the glass protector for logs as well as the electrical system (fans, thermostat, resistor, in those models who have it) have 2 years warranty if the installation and use norms recommended by the manufacturer in this manual have been fulfilled.

This warranty certificate issued by Bronpi Calefacción S.L. extends to the repair and replacement of the equipment or any defective piece under the following conditions:

13.1. WARRANTY WILL BE VALID IF

The warranty will only be valid if:

1. The equipment has been installed by qualified personnel with accreditation according to the norms and respecting the installation norms of this manual and the current regulations in each region or country.
2. The equipment must be tested for a sufficient time before additional operations of coating, paint, connections, etc. The warranty will not respond to the charges derived from uninstalling or installing again as well as the value of objects located in the installation room.
3. The warranty certificate must be completed and signed, and it must include the authorized seller name and the name of the purchaser.
4. The defect appears within a period of time not more than the one stipulated since purchase invoice of the client. The date will be confirmed by the invoice and it should be completed properly, including the authorized seller name, the name of the purchaser, the description of the model and the purchase price. This document must be preserved in good conditions and the Technical Assistance Service may require it. After this time or if the following conditions have not been accomplished, the warranty shall terminate.

THE WARRANTY COMPLIES WITH THE EUROPEAN DIRECTIVE N° 1999/44.

13.2. WARRANTY WILL NOT BE VALID IF

1. Do not comply with the previous conditions.
2. Expiration date of the warranty since the date of purchase of the model.
3. Lack of fiscal documentation, alteration or ineligibility of the invoice as well as the lack of warranty number of the model.
4. Mistakes of the installation or the installation itself do not comply with the current norms and included in this manual.
5. Do not comply with the servicing of the model such as described in the manual.
6. Improper modifications or damages to the equipment due to the change of non-original components or actions performed by persons not authorized by Bronpi Calefacción S.L.
7. Presence of electrical and/or hydraulic installations which do not comply with the regulations.
8. Damages caused by normal corrosion or deposition phenomena typical of heating systems. Likewise for water boilers.
9. Damages caused by the improper use of the product, modifications or improper handling and, in particular, load of firewood over the one specified or unauthorized use of fuels, as prescribed in this manual.
10. Damages resulting from atmospheric, chemical and electrochemical agents as well as the inefficiency or lack of flue pipe and other causes not deriving from the manufacture of the equipment.
11. All transport damages (it is recommended to check carefully the product when you receive it) should be reported immediately to the distributor and will be reflected in the transport document and on the copy of the carrier.

13.3. EXCLUDED FROM THE WARRANTY

1. Construction works. The warranty will not respond to the charges derived from uninstalling or installing again as well as the value of objects located in the installation room.
2. **The warranty will never cover the breaking of the glass.** This type of glass is certified to withstand a thermal shock up to 750°C and this temperature is not achieved inside the equipment. For this reason, the break of the glass would only be due to an improper handling, reason not covered by the warranty.
3. The joints, sheet or cast-iron grates or any other cast-iron piece that have suffered a deformation and/or break derived from an improper use or fuel or an overload of fuel.
4. Chrome or golden pieces and majolica and/or stone. Chromatic variations and differences in the quartering, graining or spots of the pieces do not change the quality of the product and this is not a reason for complaint because these are natural features of these materials. Likewise, the variations from the pictures that appear in the catalogue.
5. For products that use water, pieces of the hydraulic circuit unconnected with the product.
6. For products that use water, the heat exchanger is excluded from the warranty if an anti-condensation circuit is not installed.
7. For products that use water, blow down operations necessary to remove the air from the system.
8. Interventions derived from water supply installations, electricity and external components where customers can intervene directly during the use are also excluded from the warranty.
9. Maintenance and servicing tasks of the fireplace and the installation.
10. Replacement of parts does not extend the warranty of the equipment. The replaced part will have 6 months warranty since it is installed.

13.4. EXCLUSION OF LIABILITY

Bronpi Calefacción S.L. under no circumstances will accept any compensation for direct or indirect damages caused by the product or derived from it.

13.5. INDICATIONS IN CASE OF ABNORMAL FUNCTIONING OF THE MODEL

In case of malfunction of the equipment, the consumer will follow the next indications:

- Check the troubleshooting guide of this manual.
- Check if the problem is covered by the warranty.
- Contact your distributor where you bought the model and carry the purchase invoice and the information about where the product is installed.
- In the event that the model is covered under warranty, as provided by the DL n24 of 02/02/2002, you should contact the distributor where you bought the product. The distributor will contact Bronpi Calefacción S.L. and they will provide the distributor with the information about the solution.

13. CONDITIONS DE LA GARANTIE

Bronpi Calefacción S.L. certifie que cet appareil est conforme à toutes les exigences et réglementation de fabrication et s'engage à réparer ou remplacer les pièces dont la rupture ou l'endommagement de la structure en tôle dans une période de 5 ans, élargie à 7 ans dans le cas de structure ou corps fixe des appareils en fonte. La peinture, ainsi que les parties amovibles comme la barre de maintien des bûches, grille, déflecteur ainsi que le système électrique (ventilateur, thermostat, résistance) dans les modèles qui l'ont, auront dans tous les cas une garantie de 2 ans, à condition d'avoir respecté les normes d'installation et d'usage indiquées par le fabricant qui sont mentionnées dans ce manuel.

Le présent certificat de garantie délivré par Bronpi Calefacción S.L. est destiné à la réparation ou au remplacement de l'appareil ou toute pièce défectueuse dans les conditions suivantes:

13.1. CONDITIONS D'ACCEPTATION DE LA GARANTIE

La garantie sera uniquement valable si:

1. Le modèle a été installé par du personnel qualifié avec une accréditation conforme aux normes d'application et en respectant les normes d'installation du présent manuel et la réglementation en vigueur dans chaque région ou pays.
2. L'appareil doit être testé en fonctionnement pendant une longueur de temps suffisante antérieure aux opérations complémentaires de montage de revêtements, peintures, connexions divers, etc. La garantie ne répondra pas aux charges dérivées de la désinstallation et une postérieure installation ni de la valeur des objets et/ou effets du lieu de situation.
3. Le certificat de garantie où figurent le nom du vendeur autorisé, le nom d'acheteur et validé par le SAT a été rempli et signé.
4. Le défaut apparaît dans un temps antérieur à la date stipulée de la facture d'achat du client. La date sera constatée par la facture même qui devra être correctement remplie et où apparaîtra le nom du vendeur autorisé, le nom de l'acheteur, la description du modèle acquis et le montant payé. Ce document doit être gardé dans un bon état et être montré au SAT en cas d'action. Après ce temps ou après le manquement des conditions décrites ci-après, la garantie restera annulée.

LA GARANTIE EST CONFORME À LA DIRECTIVE EUROPÉENNE N° 1999/44.

13.2. CONDITIONS DE NON-ACCEPTATION DE LA GARANTIE

1. Ne pas respecter les conditions décrites ci-dessus.
2. Expiration de la période de garantie à compter de la date d'achat du modèle.
3. Absence de la documentation fiscale, modification ou l'illisibilité de la facture ainsi que l'absence du numéro de la garantie du modèle.
4. Erreurs dans l'installation ou si elle n'a pas été réalisée conformément aux normes en vigueur et contenues dans le présent manuel.
5. Non-respect en matière de maintenance, ni de révisions des modèles spécifiés dans le manuel.
6. Modifications inadéquates de l'appareil ou dommage dans le modèle à cause du changement des composantes non-originaux ou actions réalisées par personnel non-autorisé par Bronpi Calefacción S.L.
7. Présence d'installations électriques et/ou hydrauliques non-conformes aux normes en vigueur.
8. Dommages causés par des phénomènes normaux de corrosion ou déposition typiques des installations de chauffage. Identique pour chaudières d'eau.
9. Dommages à cause d'un usage erroné du produit, modifications ou manipulations non autorisées, et en particulier des chargements de bois supérieurs à celui indiqué ou de l'usage de combustibles non autorisés, selon les prescriptions du présent manuel.
10. Dommages à cause d'agents atmosphériques, chimiques, électrochimiques, inefficacité ou manque de conduit de fumées et des autres causes qui ne sont pas dépendantes de la fabrication de l'appareil.
11. Tous les dommages à cause du transport (on recommande une analyse détaillée des produits au moment de la réception) devront être immédiatement communiqués au distributeur et seront mentionnés sur le document de transport et sur la copie du transporteur.

13.3. NE SONT PAS COUVERTS PAR LA GARANTIE

1. Les chantiers. La garantie ne répondra pas aux frais engagés de la désinstallation et son après installation du même ainsi que la valeur des objets et/ou effets du lieu de situation.
2. La garantie ne s'appliquera pas à la rupture de la vitre. Ce type de vitre est homologué pour résister un choc thermique de 750°C, température que n'arrive pas à l'intérieur de l'appareil, donc sa rupture sera juste due à une manipulation inadéquate, motif non considéré par la garantie.
3. Les joints, grilles en tôle ou fonte et toute autre pièce en fonte soumis à déformation et/ou ruptures dérivées d'un mauvais usage, combustible inadéquat ou surcharge de combustible.
4. Les pièces chromées ou dorées et, en revêtements, la faïence et/ou pierre. Les variations chromatiques, craquelés, veineure, taches et petites différences des pièces, ne changent rien à la qualité du produit et ne constituent pas un motif de réclamation car ce sont des caractéristiques naturelles de ces matériaux. De la même façon, les variations par rapport aux images qui apparaissent dans le catalogue.
5. Pour tous les produits qui utilisent de l'eau, les pièces du circuit hydraulique indépendantes du produit.
6. Pour tous les produits qui utilisent de l'eau, l'échangeur de chaleur est exclu de la garantie s'il n'y a pas un circuit anti-condensation.
7. Pour tous les produits qui utilisent de l'eau, les opérations de purge nécessaires pour éliminer l'air de l'installation.
8. Sont aussi exclues de la garantie les interventions causées par les installations d'alimentation en eau, électricité et composantes externes aux modèles où le client peut intervenir pendant l'usage.
9. Les travaux de maintenance et conservation de la cheminée et installation.
10. Le remplacement de pièces n'allonge pas la garantie de l'appareil. La pièce remplacée aura 6 mois de garantie depuis son installation.

13.4. EXCLUSION DE RESPONSABILITÉ

En aucun cas, le dédommagement n'est pas pris en charge pour Bronpi Calefacción S.L. à cause de dommages directs ou indirects pour le produit ou dérivés de celui-ci.

13.5. INDICATION EN CAS DE FONCTIONNEMENT ANORMAL DU MODÈLE

En cas de mauvais fonctionnement de l'appareil, le consommateur suivra les indications suivantes:

- Consulter le tableau de résolution de problèmes joint au manuel.
- Vérifier si le problème est couvert par la garantie.
- Contacter le distributeur Bronpi où vous avez acquis le modèle en portant la facture d'achat et les données avec l'information pour installer le modèle.
- Si le modèle est en garantie et selon le DL n24 de 02/02/2002 vous devrez contacter le distributeur où vous avez acheté le produit. Le distributeur contactera Bronpi Calefacción S.L. qui lui donnera l'information concernant sur la solution à adopter.

13. CONDIÇÕES DA GARANTIA

A Bronpi Calefacción S.L. certifica que este aparelho satisfaz todos os requisitos e normativas de fabrico e compromete-se a reparar ou repor as peças cuja rotura ou deterioro na estrutura da chapa se manifestar num período de 5 anos, ampliando-se até 7 anos no caso de estrutura ou corpo fixo em aparelhos de fundição. A pintura, assim como as partes móveis como o salva troncos, grelha, deflector bem como o sistema eléctrico (ventiladores, termostato, resistência) nos modelos que o possuírem têm em todos os casos uma garantia de 2 anos, desde que se tenham cumprido as normas de instalação e uso indicados pelo fabricante e que se anexam no presente manual. O presente certificado de garantia emitido pela Bronpi Calefacción S.L. estende-se à reparação ou substituição do aparelho ou qualquer peça com defeito tendo em conta as seguintes condicionantes:

13.1. CONDIÇÕES PARA RECONHECER COMO VÁLIDA A GARANTIA

A garantia unicamente será reconhecida como válida nos seguintes casos:

1. O modelo foi instalado por pessoal qualificado com acreditação conforme às normas de aplicação e respeitando as normas de instalação do presente manual e a normativa vigente em cada região ou país.
2. O aparelho deve ser testado em funcionamento durante um tempo suficiente prévio às operações complementares de montagem de revestimentos, pinturas, ligações várias, etc. A garantia não responde perante cargas derivadas da desinstalação e posterior instalação do mesmo bem como do valor dos objectos e/ou pertenças do lugar de localização.
3. Tenha sido preenchido e assinado o certificado de garantia onde figure o nome do vendedor autorizado, o nome do comprador.
4. O defeito aparece num prazo de tempo anterior ao estipulado desde a factura de compra do cliente. A data será constatada com a própria factura que deverá estar correctamente preenchida e onde vai aparecer o nome do vendedor autorizado, o nome do comprador, a descrição do modelo adquirido e o valor pago. O referido documento deve estar conservado em bom estado e ser mostrado ao SAT em caso de actuação. Decorrido esse tempo ou após o não cumprimento das condições expostas a seguir, a garantia fica anulada.

A GARANTIA MENCIONADA ESTÁ EM CONFORMIDADE COM A DIRECTIVA EUROPEIA Nº 1999/44.

13.2. CONDIÇÕES PARA RECONHECER COMO NÃO VÁLIDA A GARANTIA

1. Não cumprir as condições descritas anteriormente
2. Expiração do período de garantia a partir da data de compra do modelo.
3. Falta da documentação fiscal, alteração ou ilegibilidade da factura bem como ausência do número de garantia do modelo.
4. Erros na instalação ou que a mesma não se tenha realizado em conformidade com as normas vigentes e contidas no presente manual.
5. Não cumprimento relativamente à manutenção, nem às revisões dos modelos especificados no manual.
6. Modificações desadequadas do aparelho ou danos no modelo devido à mudança de componentes não originais ou actuações realizadas por pessoal não autorizado pela Bronpi Calefacción S.L.
7. Presença de instalações eléctricas e/ou hidráulicas que não estejam em conformidade com as normas em vigor.
8. Danos causados por fenómenos de corrosão típicos das instalações de aquecimento. Igualmente para caldeiras de água.
9. Danos derivados do uso impróprio do produto, alterações ou manipulações indevidas e, principalmente, das cargas de lenha superiores ao especificado ou do uso de combustíveis não autorizados, segundo prescrições do presente manual.
10. Danos derivados de agentes atmosféricos, químicos, ou electroquímicos, ineficácia ou falta de conduta de fumos e outras causas que não dependam do fabrico do aparelho.
11. Todos os danos derivados do transporte (recomenda-se rever minuciosamente os produtos no momento da sua recepção) devem ser comunicados imediatamente ao distribuidor e ficar reflectidos no documento de transporte e na cópia da empresa transportadora.

13.3. FICAM EXCLUÍDOS DA GARANTIA

1. Obras: a garantia não responderá pelos encargos derivados da desinstalação e posterior instalação do equipamento nem pelo valor dos objetos e/ou equipamentos do local de localização.
2. **A garantia não vai cobrir em nenhum caso a rotura do vidro.** Este tipo de vidro está homologado para resistir um choque térmico de até 750°C, temperatura que não chega a ser atingida no interior do aparelho, pelo que a rotura do mesmo apenas se deverá a uma manipulação desadequada, motivo não contemplado na garantia.
3. As juntas, grelhas de chapa ou ferro fundido e qualquer peça de fundição submetidas a deformação e/ou roturas derivadas de um mau uso, combustível desadequado ou sobrecarga de combustível.
4. As peças cromadas ou douradas e, em revestimentos, a faiança e/ou pedra. As variações cromáticas, marmoreados, manchas e pequenas diferenças das peças, não alteram a qualidade do produto e não constituem motivo de reclamação uma vez que são características naturais dos referidos materiais. Igualmente, as variações que surjam relativamente às fotos que aparecem no catálogo.
5. Para os produtos que utilizam água, as peças do circuito hidráulico alheias ao produto.
6. Para os produtos que utilizam água, o permutado de calor fica excluído da garantia quando não for instalado um circuito anti-condensação.
7. Para os produtos que utilizam água, as operações de purga necessárias para eliminar o ar da instalação.
8. Ficam excluídas também da garantia as intervenções derivadas de instalações de alimentação de água, electricidade e componentes externos aos modelos onde o cliente pode intervir directamente durante o uso.
9. Os trabalhos de manutenção e cuidados da lareira e instalação.
10. A substituição de peças não prolonga a garantia do aparelho. A peça substituída tem 6 meses de garantia a partir do momento da sua instalação.

13.4. EXCLUSÃO DE RESPONSABILIDADE

A Bronpi Calefacción S.L. não assumirá, sob nenhum conceito, indemnização alguma por danos directos ou indirectos, causados pelo produto ou derivados do mesmo.

13.5. INDICAÇÕES EM CASO DE FUNCIONAMENTO INCORRECTO DO MODELO

Em caso de funcionamento incorrecto do equipamento, o consumidor seguirá as seguintes indicações:

- Consultar a tabela de resolução de problemas anexada ao manual.
- Verificar se o problema se encontra coberto pela garantia.
- Contactar o distribuidor Bronpi onde adquiriu o modelo, levando a factura de compra e os dados relativos ao local onde se encontra o modelo instalado.
- Caso o modelo esteja dentro da garantia, e tal como previsto no DL nº 24 de 02/02/2002, deverá contactar o distribuidor a quem comprou o produto. O distribuidor contactará a Bronpi Calefacción S.L. que dará a informação pertinente sobre a assistência do SAT oficial ou outra solução requerida.

13. CONDIZIONI DI GARANZIA

BRONPI Calefacción S. L. certifica che questa unità soddisfa tutti i requisiti e gli standard di produzione e si impegna a riparare o sostituire le parti rotte o danneggiate della struttura in lamiera in un periodo di cinque anni o 7 anni nel caso della struttura o corpo fisso apparecchiatura nei apparecchi in ghisa. La vernice, così come le parti mobili come il salvatrochi, la griglia, il deflettore e l'impianto elettrico (ventilatori, termostato, resistenza) in modelli che li possiedono, hanno in tutti i casi 2 anni di garanzia, a condizione di aver completato le norme di installazione e utilizzazione specificati dal fabbricante e presenti in questo manuale.

Questo certificato di garanzia rilasciato da BRONPI Calefacción SL estende alla riparazione o sostituzione del apparecchio o qualsiasi parti difettose alle seguenti condizioni:

13.1. CONDIZIONI PER RICONOSCERE COME VALIDA LA GARANZIA

La garanzia sarà considerata valida solo se:

1. Il modello è stato installato da personale qualificato accreditati secondo le norme e i regolamenti di attuazione rispettando le norme di installazione di questo manuale e le norme vigenti in ogni regione o paese.
2. L'apparecchio dovrebbe essere testato in funzionamento prima delle operazioni di montaggio, vernice, connessioni, etc. La garanzia non risponde ai costi derivanti dalla disinstallazione e installazione e il valore degli oggetti e/o beni nel luogo di installazione.
3. Il certificato di garanzia è stato compilato e firmato con il nome del rivenditore autorizzato, il nome del compratore.
4. Il difetto appare prima dal momento stabilito dalla fattura di compra del cliente. La data sarà provata dalla fattura che deve essere debitamente completata e in cui deve apparire il nome del rivenditore autorizzato, il nome del compratore, la descrizione del modello acquistato e il prezzo pagato. Questo documento deve essere conservato in buone condizioni ed essere disponibile per il servizio d'assistenza tecnica. Trascorso questo tempo o dopo il fallimento delle seguenti condizioni, la garanzia non sarà valida.

LA GARANZIA VIENE RACCOLTA SECONDO LA DIRETTIVA EUROPEA N° 1999/44.

13.2. CONDIZIONI PER RICONOSCERE COME NON VALIDA LA GARANZIA

1. Violazione delle condizioni descritti sopra.
2. Scadenza del periodo di garanzia a partire dalla data di acquisto del modello.
3. La mancanza di documenti fiscali, numero di fattura alterati o illeggibili e mancanza del numero di garanzia del modello.
4. Errori d'installazione o che non si è fatta in conformità alle norme vigenti e contenute in questo manuale.
5. Nessun rispetto per quanto riguarda la manutenzione o revisioni del modello specificati nel manuale.
6. Modificazioni impropri o danni al modello a causa di cambiare i componenti non originali o azioni da personale non autorizzato da BRONPI Calefacción S.L.
7. Presenza d'impianti elettrici e/o idraulici non conformi alle norme.
8. Danni causati da fenomeni normali di corrosione o deposizione tipici di installazioni di riscaldamento. Allo stesso modo per le caldaie ad acqua.
9. I danni causati da un uso improprio del prodotto, modificazioni o manipolazione indebita e, in particolare, i carichi di legna superiori o l'uso di combustibili non autorizzati, come prescritto in questo manuale.
10. Danni derivanti da agenti atmosferici, chimici, elettrochimici, l'inefficienza o mancanza di canna fumaria e altre cause non derivanti dalla fabbricazione del modello.
11. Tutti i danni causati dal trasporto (si consiglia di controllare attentamente i prodotti al momento della ricezione) devono essere segnalati immediatamente al fornitore e si rifletterà nel documento di trasporto e sulla copia del trasportatore.

13.3. ESCLUSI DELLA GARANZIA

1. Lavori d'opera. La garanzia non risponde ai costi derivanti dalla disinstallazione e installazione e il valore degli oggetti e/o beni nel luogo di installazione.
2. **In nessun caso il vetro è coperto dalla garanzia.** Questo tipo di vetro è certificato per resistere a shock termico fino a 750°C, temperatura che non è raggiunta all'interno dell'apparato, in modo che la rottura è causata dal uso improprio, ragione non coperta nella garanzia.
3. Giunti, griglie metalliche o in ghisa o qualsiasi parte in ghisa soggetti a deformazioni e/o rotture derivanti da uso improprio, combustibile improprio o sovraccarico di combustibile.
4. Pezzi cromati o dorati e, nei rivestimenti, maioliche e/o pietra. Variazioni cromatiche, macchie e piccole differenze nei pezzi, non alterano la qualità del prodotto e non costituiscono motivo di reclamo, perché sono caratteristiche naturali di questi materiali. Allo stesso modo, i variazioni rispetto all'immagini che appaiono nel catalogo.
5. Per i prodotti che utilizzano l'acqua, le parti del circuito idraulico al di fuori del prodotto.
6. Per i prodotti che funzionano con acqua, lo scambiatore di calore è escluso dalla garanzia quando un circuito anticondensazione non è installato.
7. Per i prodotti che utilizzano l'acqua, le operazioni di spurgo necessarie per eliminare l'aria dal sistema.
8. Gli interventi derivanti d'installazioni di approvvigionamento d'acqua, elettricità e componenti esterni dove il cliente può intervenire direttamente durante l'utilizzazione sono esclusi dalla garanzia.
9. La manutenzione e la cura del camino e l'installazione.
10. La sostituzione di parti non estende la garanzia dell'apparecchio. Il pezzo sostituito avrà 6 mesi di garanzia dall'installazione.

13.4. ESCLUSIONE DI RESPONSABILITÀ

Bronpi Calefacción S.L. in nessun caso assumerà risarcimento per danni diretti o indiretti causati dal prodotto o derivati dal prodotto.

13.5. INDICAZIONI IN CASO DI MALFUNZIONAMENTO ANOMALO DEL PRODOTTO

In caso di malfunzionamento del modello, il consumatore utilizzerà le seguenti indicazioni:

- Fare riferimento alla guida per risoluzione di problemi allegata nel manuale.
- Verificare se il problema è coperto dalla garanzia.
- Contattare il rivenditore BRONPI dove il modello è stato acquistato portando la fattura e i dati su dove è installato il modello.
- Nel caso in cui il modello è coperto dalla garanzia come previsto dal DL n24 al 02/02/2002, deve contattare il rivenditore dove il prodotto è stato acquistato. Il rivenditore contatterà BRONPI Calefacción SL che vi darà informazioni sulla soluzione da adottare.



Descarga este manual en versión digital.
Download this manual in digital version.
Télécharger ce manuel en version digitale.
Scarica questo manuale in versione digitale.
Baixe o manual em versão digital.



Para cualquier consulta, por favor, dirijase al distribuidor donde fue adquirido.
Please, do not hesitate to contact your dealer for further information.
Por favor, não hesite em contactar o seu distribuidor para obter mais informações.
S'il vous plaît, n'hésitez pas à contacter votre distributeur si vous avez des autres questions.
Per favore, non esitate a contattare il vostro distributore per altri informazioni.